

Valitse

MERIKA[®]

SADEVESIKAIVOT JA TARVIKKEET

ja anna
sateen
soittaa...



MERISER Oy

Kauppatie 2, 29900 Merikarvia, Finland
Puh/tel 0207 189 810
www.merika.fi merika@meriser.fi



Merika sadevesikaivomallistosta löydät



Elegance

- 110 mm poistolla
- reilu Ø 310 mm roiskekansi
- vesitiivis liitos
- saatavana lisäyhteitä ja korotusrenkaita

Merika nro 1790RS/T
LVI nro 2606020

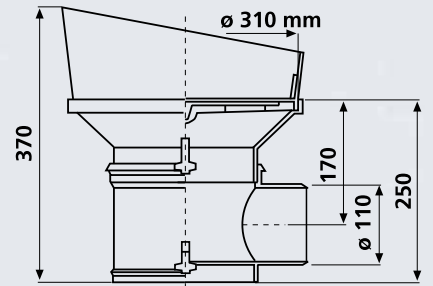

AvantGarde

- Sopii 110 mm poistoputkelle ja 315 mm kerääjäkaivolle
- reilu Ø 310 mm roiskekansi
- 110 mm poisto, epäkeskeinen heitto ±50 mm

Merika nro 1780RS
LVI nro 2606018

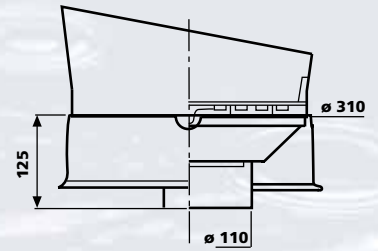

Classic

- Roiskeuojalla varustettu
- Alahelman ansiosta maassapysyvyys taattu
- Sopii 110 mm tupla-/sileälle putkelle sekä 315 mm kerääjäkaivolle
- 110 mm muhvissa vesitiivis liitos tippareunan ansiosta

Merika nro 1770RS
LVI nro 2606352

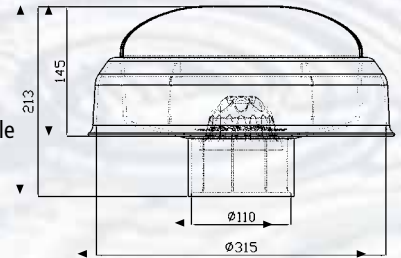

Muhee

- Helppo liittää myös pihalaatituksen yhteyteen
- Varustettu roiskeuojalla
- Pitkä alahelma pitää kaivon tukevasti paikoillaan
- Sopii 110 mm tupla-/sileälle putkelle sekä 315 mm kerääjäkaivolle
- 110 mm muhvissa vesitiivis liitos tippareunan ansiosta

Merika nro 1760RS
LVI nro 2606361

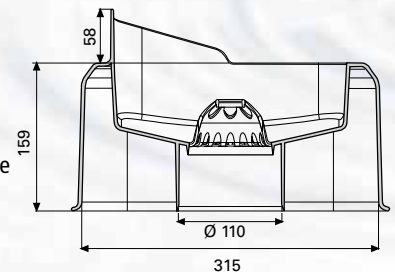

Grande

- Hartiapankkirakentajan edullinen vaihtoehto
- Syväaltainen, suuri vesitila ehkäisee tulvimista
- Pyöreät ja soikeat reiät estävät tehokkaasti lehtien ja neulasten pääsyn putkistoon
- 110 mm epäkeskeinen muhviiliitos

Merika nro 1769
LVI nro 2606357

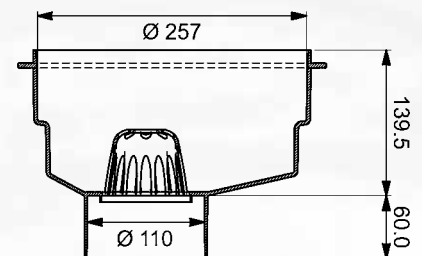

Grande Plus

- Rakentajan varma sadevesikaivoratkaisu
- Suuri vesitila ehkäisee tulvimista. Plus-roiskeuoja voidaan kääntää haluttuun asentoon
- Tehokas neulasten ja lehtien suodatus
- 110 mm epäkeskeinen tippareunallinen muhviiliitos

Merika nro 1769/PLUS
LVI nro 2606005

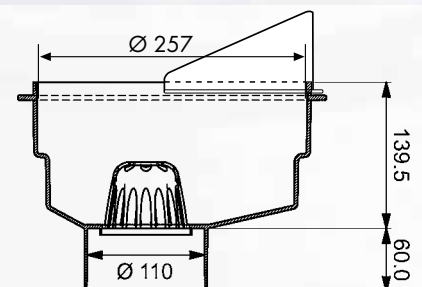

aina sopivan käyttötarkoituksen mukaan

SV-KAIVO SAKKAPESÄLLÄ

Tarkastuskaivosta saadaan helposti ja nopeasti sakkapesällinen sadevesikaivo varustamalla se Merika Classic- tai Merika Muheerännikaivolla.



Tuotenimike	Merika nro	LVI nro	
SV-kaivo sakkapesällä • Muhee-suppilolla • 110 mm	1794	2606356	
SV-kaivo sakkapesällä • Classic-suppilolla • 110 mm	1796	2606354	
Salaojakaivo umpikannella • kansi 4132 • 110/315 /450	17952	2606006	
Pihakaivo ritiläkannella • kansi 41321 • 110/315 /450	17953	2606007	
Salaojakaivo umpikannella • kansi 4135 • kapea kehys • 110/315 /350	17954	2606010	

MERIKA KANSISTOT

Kestävät muoviset tai metallivalukannet sadevesikaivoihin ja salaojakaivojen tarkastuskaivoihin.



Tuotenimike	Merika nro	LVI nro	
Merika muovikansisto umpikannella • 5 tonnia • 450/315	4132	3364970	
Merika muovikansisto ritiläkannella • 2 tonnia • 450/315	41321	3364974	
Merika muovikansisto umpikannella • kapea kehys • 1,5 tonnia • 350/315	4135	3364972	
Merika muovikansisto ritiläkannella • kapea kehys • 2 tonnia • 350/315	4136	3364973	
Merika muovikansisto umpikannella • 5 tonnia • 340/160/200	4133	3364971	

4136

Osat ja tarvikkeet

Nimike	Merika nro	LVI nro	
Välirengas hyötykorkeus 140 mm	1700	2606021	
Välirengas hyötykorkeus 90 mm	1700M	2606022	
Väliyhde ø 110 mm, hyötykorkeus 140 mm	1702	2606027	
Väliyhde läpimenevä 110/110 mm	1789	2606033	
Pohjayhde 110 mm, hyötykorkeus 140 mm	1704	2606043	
Pohja ilman poistoa, hyötykorkeus 140 mm	1705	2606051	
Välipohjayhde 110 mm, jossa tark./ puhd.tulppa	1714	2606057	
Roiskekansi ø 310 mm	1740	2606058	
Suppilo kaivoon, hyötykorkeus 90 mm	1742	2606076	
Korotusrenkas suppilon 310x200	1748	3638094	
Valukansi 310 mm	1749	3315775	
Jäätymistä ehkäisevä läppä	1768	2606081	
Välipohjayhde 110/110 mm puhdistustulpalla, läpimenevä	1776	2606062	
Pohjayhde 110/110 mm läpimenevä	1778	2606048	
Pohjayhde 110/110 mm 3-tie	1778-01	2606049	
Välipohjayhde 110/110 mm, 3-tie, jossa tarkistus-/puhdistustulppa	1791	2606067	
Taivutuskulma PEH 110 mm/0-90°	1792	2527422	
Taipuisa T-haara PEH 110 mm/0-60	1793	2527432	
HD-jatko 110 mm	2106	1829608	
Kaksoismuhvi 110 mm	2195	2470166	
Salaojaputki MX110/98 SN8, 50 m kieppi	30110		
Sadevesiputki SV110/98 SN8, 50 m kieppi	38110		

SADEVESIKAIVO 110 mm yhdeellä yhteellä

Merika nro **1721-RS**
LVI nro 2606009



SADEVESIKAIVO 110 mm kahdella yhteellä

Merika nro **1732-RS**
LVI nro 2606014



SADEVESIKAIVO 110 mm kolmella yhteellä

Merika nro **1743-RS**
LVI nro 2606019



Mitoituskuva ohjeellinen

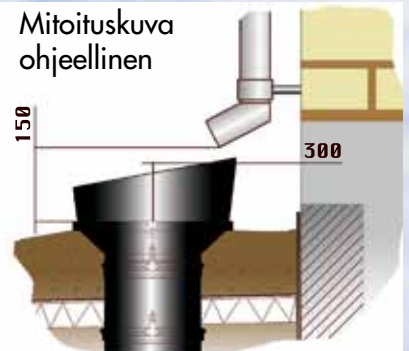

MERISER Oy

Kauppatie 2, 29900 Merikarvia, Finland
Puh/tel 0207 189 810
www.merika.fi merika@meriser.fi

