

Sisällysluettelo • Innehållsförteckning

12:1

SUIHKUTILAKALUSTEET • DUSCHKAR

IDO SHOWERAMA

Värivaihtoehdot ja LVI-numerot	Färgalternativ och VVS-nummer	12:2, 12:3
Suihkukaappi 8-5	Duschkabin 8-5	12:4-12:10
Suihkunurkka 8-4	Duschhörna 8-4	12:11
Suihkuovi 8-41	Duschkab 8-41	12:12
Suihkunurkka 8-02	Duschhörna 8-02	12:13
Suihkuovi 8-01	Duschkab 8-01	12:14
Suihkunurkka 7-3, symmetrinen	Duschhörna 7-3, symmetrisk	12:15
Liukuovi 7-1	Skjutdörr 7-1	12:16
Kääntöovi 8-0	Svängdörr 8-0	12:17
Suihkuseinä 8-40	Duschvägg 8-40	12:18
Suihkuseinä 2-0	Duschvägg 2-0	12:19

IDO KORALLE

Värivaihtoehdot	Färgalternativ	12:20
Terra QTTS, kiinnityselementti seinille ETS & EPTS	Terra QTTS, fästelement för ETS & EPTS	12:21
Terra EPTS, Kiinteä seinä kääntöovella Asennus yhdessä QTTS:n kanssa	Terra EPTS, Fast parti inklusive dörrparti Monteras med QTTS	12:22
Terra ETS, Kiinteä seinä Asennus yhdessä QTTS:n kanssa	Terra ETS, Fast parti Monteras med QTTS	12:23
Terra TDTS, Kiinteä vapaasti seisova suihkuseinä	Terra TDTS, Fast fristående duschvägg	12:24

Värvaihtoehdot ja LVI-numerot • Färgalternativ och VVS-nummer

-12	hopeanväriset alumiiniprofiilit, karkaistu kirkas lasi	silverfärgade aluminiumprofiler, härdat klart glas
-13	hopeanväriset alumiiniprofiilit, karkaistu savulasi	silverfärgade aluminiumprofiler, härdat rökfärgat glas
-22	valkoiseksi lakatut alumiiniprofiilit, karkaistu kirkas lasi	vitlackade aluminiumprofiler, härdat klart glas
-23	valkoiseksi lakatut alumiiniprofiilit, karkaistu savulasi	vitlackade aluminiumprofiler, härdat rökfärgat glas
-25	valkoiseksi lakatut alumiiniprofiilit, karkaistu Dandelion II lasi	vitlackade aluminiumprofiler, härdat Dandelion II glas
-26	valkoiseksi lakatut alumiiniprofiilit, karkaistu huurrelasi	vitlackade aluminiumprofiler, härdat frostat glas
-32	hopeanväriset mattaeloksoidut alumiiniprofiilit, karkaistu kirkas lasi	silverfärgade matteloxerade aluminiumprofiler, härdat klart glas
-33	hopeanväriset mattaeloksoidut alumiiniprofiilit, karkaistu savulasi	silverfärgade matteloxerade aluminiumprofiler, härdat rökfärgat glas
-35	hopeanväriset mattaeloksoidut alumiiniprofiilit, Dandelion II	silverfärgade matteloxerade aluminiumprofiler, Dandelion II
-36	hopeanväriset mattaeloksoidut alumiiniprofiilit, karkaistu huurrelasi	silverfärgade matteloxerade aluminiumprofiler, karkaistu huurrelasi

Tuoteno Produktnr	-12	-13	-22	-23	-25	-26	-32	-33	-35	-36
49200-xy-070							5862023	5862031		
49200-xy-080							5862024	5862032		
49200-xy-090							5862025	5862033		
49200-xy-100							5862026	5862034		
49710-xy-120							5862396	5880059		
49710-xy-125							5862397	5880060		
49710-xy-130							5862398	5880061		
49710-xy-135							5862399	5880062		
49710-xy-140							5862400	5880063		
49710-xy-145							5862401	5880064		
49710-xy-150							5862402	5880065		
49710-xy-155							5862403	5880066		
49710-xy-160							5862404	5880067		
49710-xy-165							5862405	5880068		
49710-xy-170							5880045	5880069		
49710-xy-175							5880046	5880070		
49710-xy-808	5852463	5852466								
49710-xy-909	5852464	5852467								
49730-xy-709	5852532	5852509	5852535	5852527						
49730-xy-809	5852503	5852507	5852521	5852525						
49730-xy-907	5852533	5852510	5852536	5852528						
49730-xy-908	5852504	5852508	5852522	5852526						
49730-xy-909	5852534	5852511	5852537	5852529						
49800-xy-068							5854359	5854360	5854361	5854362
49800-xy-070							5854315	5854316	5854317	5854318
49800-xy-075							5854319	5854320	5854321	5854322
49800-xy-078							5854363	5854364	5854365	5854366
49800-xy-080							5854323	5854324	5854325	5854326
49800-xy-085							5854327	5854328	5854329	5854330
49800-xy-088							5854367	5854368	5854369	5854370
49800-xy-090							5854331	5854332	5854333	5854334
49800-xy-095							5854335	5854336	5854337	5854338
49800-xy-098							5854371	5854372	5854373	5854374
49800-xy-100							5854339	5854340	5854341	5854342
49800-xy-105							5854343	5854344	5854345	5854346
49800-xy-110							5854347	5854348	5854349	5854350
49800-xy-115							5854351	5854352	5854353	5854354
49800-xy-120							5854355	5854356	5854357	5854358
49800-xy-808							5854255	5854256	5854257	5854258
49800-xy-708							5854259	5854260	5854261	5854262

IDO Showerama

Tuotenro Produktnr	-12	-13	-22	-23	-25	-26	-32	-33	-35	-36
49800-xy-807							5854263	5854264	5854265	5854266
49800-xy-709							5854267	5854268	5854269	5854270
49800-xy-907							5854271	5854272	5854273	5854274
49800-xy-909							5854283	5854284	5854285	5854286
49800-xy-809							5854287	5854288	5854289	5854290
49800-xy-908							5854291	5854292	5854293	5854294
49801-xy-710							5854275	5854276	5854277	5854278
49801-xy-007							5854279	5854280	5854281	5854282
49801-xy-010							5854295	5854296	5854297	5854298
49801-xy-810							5854299	5854300	5854301	5854302
49801-xy-008							5854303	5854304	5854305	5854306
49801-xy-910							5854307	5854308	5854309	5854310
49801-xy-009							5854311	5854312	5854313	5854314
49804-xy-750							5854391	5854392	5854387	5854388
49804-xy-751									5854389	5854390
49840-xy-072							5854375	5854376	5854377	5854378
49840-xy-082							5854379	5854380	5854381	5854382
49840-xy-092							5854383	5854384	5854385	5854386
49840-xy-709							5854235	5854236	5854237	5854238
49840-xy-907							5854239	5854240	5854241	5854242
49840-xy-808							5854231	5854232	5854233	5854234
49840-xy-809							5854243	5854244	5854245	5854246
49840-xy-908							5854247	5854248	5854249	5854250
49840-xy-909							5854251	5854252	5854253	5854254
49850-xy-982			5841540	5841545	5841549					
49850-xy-891			5841521	5841531		5841526				
49850-xy-892			5841539	5841544	5841548					
49850-xy-891			5841521	5841531		5841526				
49850-xy-992			5841542	5841546	5841551					
49850-xy-991			5841524	5841533		5841529				
49851-xy-012			5841543	5841547	5841552					
49851-xy-011			5841525	5841534	5841530					
49852-xy-992			5841541		5841550					
49852-xy-991			5841523			5841528				

Värit ilmoitetaan erillisinä numeroryhminä tuotenumeron jälkeen,
esim: **1111501101 jossa 01 = valkoinen**

Färgerna anges med skilt nummer efter produktnumret,
t.ex: **1111501101 där 01 = vit**

IDO Kylpyhuone Oy, Kaupintie 2, 00440 HELSINKI • IDO Badrum Oy Ab, Krämarvägen 2, 00440 HELSINGFORS
puh./tfn 010 662 3600, fax 010 662 3620



UUSI TUOTE • NY PRODUKT

IDO/nro nr	LVI-nro/VVS-nr	Paino/Vikt (kg)
4985010001	5841518	ca. 128 kg
4988001908	5831472	
4985022982	5841540	
4985023982	5841545	
4985025982	5841549	
4985022891	5841521	
4985023891	5841531	
4985026891	5841526	

- Valkoiseksi lakatut alumiiniprofiilit. Pilari saatavana valkoisena, punaisena ja mustana. Krominen suihkutanko. Etulevy mustana (vakio) saatavana myös punaisena ja mustana. **Lasi:** karkaistu turvalasi kirkas, savu tai Dandelion II (saatavissa myös miksettuna jolloin etulasit ja ovi kirkkaat tai Dandelion II ja takalasi kirkkaat tai huurrettu).
- **Vakiovarustus:** termostaattihana (Oras), suihkusetti, yläsuihku ja kiinteät hyllyt sisältyvät.
- Vitlackade aluminiumprofiler, härdat klarglas. Duschpanel i vit, röd och svart lackerad aluminium. Rail i krom. Frontpanel i svart (standard), vit och röd. **Glas:** härdat säkerhetsglas i klarglas, gråton, Dandelion II eller mixade glas. (Mixade = de främre glasen i klart eller Dandelion II, de bakre i klart alternativt frostat vitt).
- **Standardutrustning:** blandare (Oras), regndusch, handdusch, två fasta hyllor.

Suihkukaappi 8-5 koostuu 4 tuotteesta. Jokainen tuote tilattava erikseen.
Duschkabin 8-5 består av 4 produkter. Alla produkter måste beställas separat

Suihkukaappi • Duschkabin

900 x 800

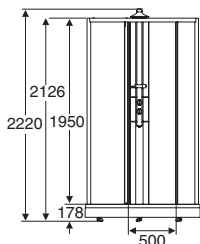
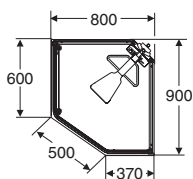

- Kulkuaukko: 500 mm
- Ingångsöppning: 500 mm

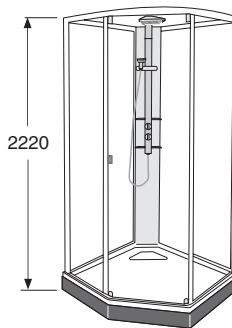

Vakiona aina valkoinen alumiiniprofiili, valkoinen pilari ja musta etulevy! Standard alltid vit aluminiumprofil, vit pelare och svart frontpanel!

- Korkeus 2220 mm. Säätövara + 30 mm.
- Höjd 2220 mm. Justerbarhet + 30 mm.

ESIMERKKEJÄ MALLI 8-5 • EXEMPEL MODELL 8-5

Kun tilaat tämän suihkukaapin on tärkeää että annat mitat oikeassa järjestyksessä. A x B = seinämitat.

När du beställer denna duschkabin är det viktigt att du anger måtten i rätt ordningsföljd. Ange också de exakta måtten vid beställningen. Glöm inte färg och glastyp.

900x800

800x900

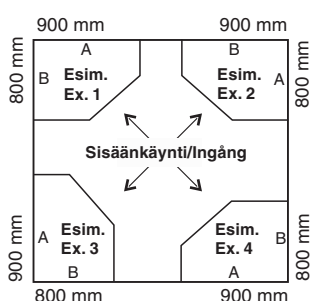

Kokoiesimerkkejä tilatessasi mallin 8-5

Kun tilaat mallin 8-5 ilmoita aina A-mitta ensin.

Storleksexempel för beställning av modell 8-5

Vid beställning av modell 8-5 ange alltid A-måttet först.

- Esim. 1.** A mitta/mått = 900 mm
Ex. 1. B mitta/mått = 800 mm
Tilaa/Beställ 900 x 800 mm
- Esim. 2.** A mitta/mått = 800 mm
Ex. 2. B mitta/mått = 900 mm
Tilaa/Beställ 800 x 900 mm
- Esim. 3.** A mitta/mått = 900 mm
Ex. 3. B mitta/mått = 800 mm
Tilaa/Beställ 900 x 800 mm
- Esim. 4.** A mitta/mått = 900 mm
Ex. 4. B mitta/mått = 800 mm
Tilaa/Beställ 900 x 800 mm

*) Jokainen tuote tilattava erikseen.
Alla produkter måste beställas separat

Etulasi kirkas / Takalasi kirkas • Framglas klar / Bakglas klar

- 4985010001 = Pilari valkoinen • Pelare vit
4988001908 = Suihkuallas valkoinen, etulevy musta
Vit, svart frontpanel
4985022982 = Etulasi kirkas • Framglas klar
4985022891 = Takalasi kirkas • Bakglas klar

Etulasi savu / Takalasi savu • Framglas rök / Bakglas rök

- 4985010001 = Pilari valkoinen • Pelare vit
4988001908 = Suihkuallas valkoinen, etulevy musta
Vit, svart frontpanel
4985023982 = Etulasi savu • Framglas rök
4985023891 = Takalasi savu • Bakglas rök

Etulasi kirkas / Takalasi huurre • Framglas klar / Bakglas frost

- 4985010001 = Pilari valkoinen • Pelare vit
4988001908 = Suihkuallas valkoinen, etulevy musta
Vit, svart frontpanel
4985022982 = Etulasi kirkas • Framglas klar
4985026891 = Takalasi huurre • Bakglas frost

Etulasi Dandelion II / Takalasi kirkas Framglas Dandelion II / Bakglas klar

- 4985010001 = Pilari valkoinen • Pelare vit
4988001908 = Suihkuallas valkoinen, etulevy musta
Vit, svart frontpanel
4985025982 = Etulasi Dandelion II • Framglas, Dandelion II
4985022891 = Takalasi kirkas • Bakglas, klar

Etulasi Dandelion II / Takalasi huurre Framglas Dandelion II / Bakglas frost

- 4985010001 = Pilari valkoinen • Pelare vit
4988001908 = Suihkuallas valkoinen, etulevy musta
Vit, svart frontpanel
4985025982 = Etulasi Dandelion II • Framglas Dandelion II
4985026891 = Takalasi huurre • Bakglas frost



UUSI TUOTE • NY PRODUKT

IDO/nro nr	LVI-nro/VVS-nr	Paino/Vikt (kg)
4985010001	5841518	ca. 128 kg
4988001809	5831471	
4985022892	5841539	
4985023892	5841544	
4985025892	5841548	
4985022891	5841521	
4985023891	5841531	
4985026891	5841526	

- Valkoiseksi lakatut alumiiniprofiilit. Pilari saatavana valkoisena, punaisena ja mustana. Krominen suihkutanko. Etulevy mustana (vakio) saatavana myös punaisena ja mustana. **Lasi:** karkaistu turvalasi kirkas, savu tai Dandelion II (saatavissa myös miksettuna jolloin etulasit ja ovi kirkkaat tai Dandelion II ja takalasi kirkkaat tai huurrettu).
- **Vakiovarustus:** termostaattihana (Oras), suihkusetti, yläsuihku ja kiinteät hyllyt sisältyvät.
- Vitlackade aluminiumprofiler, härdat klarglas. Duschpanel i vit, röd och svart lackerad aluminium. Rail i krom. Frontpanel i svart (standard), vit och röd. **Glas:** härdat säkerhetsglas i klarglas, gråton, Dandelion II eller mixade glas. (Mixade = de främre glasen i klart eller Dandelion II, de bakre i klart alternativt frostat vitt).
- **Standardutrustning:** blandare (Oras), regndusch, handdusch, två fasta hyllor.

Suihkukaappi 8-5 koostuu 4 tuotteesta. Jokainen tuote tilattava erikseen.
Duschkabin 8-5 består av 4 produkter. Alla produkter måste beställas separat

Suihkukaappi • Duschkabin

800 x 900

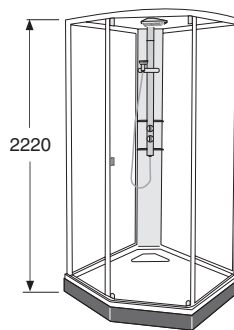
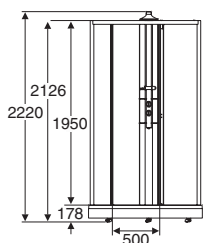
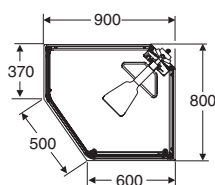

Vakiona aina
valkoinen alumiiniprofiili,
valkoinen pilari
ja musta etulevy!
Standard alltid
vit aluminiumprofil,
vit pelare och
svart frontpanel!

- Kulkuaukko: 500 mm
- Ingångsöppning: 500 mm

- Korkeus 2220 mm. Säätövara + 30 mm.
- Höjd 2220 mm. Justerbarhet + 30 mm.

ESIMERKKEJÄ MALLI 8-5 • EXEMPEL MODELL 8-5

Kun tilaat tämän suihkukaapin on tärkeää että annat mitat oikeassa järjestyksessä. A x B = seinämitat.

När du beställer denna duschkabin är det viktigt att du anger måtten i rätt ordningsföljd. Ange också de exakta måtten vid beställningen. Glöm inte färg och glastyp.

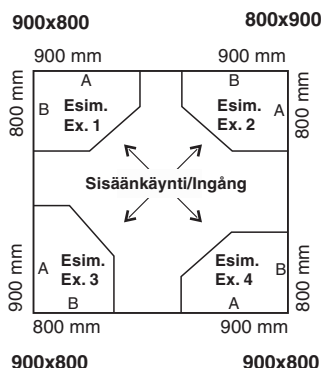

Kokoiesimerkkejä tilatessasi mallin 8-5

Kun tilaat mallin 8-5 ilmoita aina A-mitta ensin.

Storleksexempel för beställning av modell 8-5

Vid beställning av modell 8-5 ange alltid A-måttet först.

- Esim. 1.** A mitta/mått = 900 mm
Ex. 1. B mitta/mått = 800 mm
Tilaa/Beställ 900 x 800 mm
- Esim. 2.** A mitta/mått = 800 mm
Ex. 2. B mitta/mått = 900 mm
Tilaa/Beställ 800 x 900 mm
- Esim. 3.** A mitta/mått = 900 mm
Ex. 3. B mitta/mått = 800 mm
Tilaa/Beställ 900 x 800 mm
- Esim. 4.** A mitta/mått = 900 mm
Ex. 4. B mitta/mått = 800 mm
Tilaa/Beställ 900 x 800 mm

*) Jokainen tuote tilattava erikseen.
Alla produkter måste beställas separat

Etulasi kirkas / Takalasi kirkas • Framglas klar / Bakglas klar

- 4985010001 = Pilari valkoinen • Pelare vit
4988001809 = Suihkuallas valkoinen, etulevy musta
Vit, svart frontpanel
4985022892 = Etulasi kirkas • Framglas klar
4985022891 = Takalasi kirkas • Bakglas klar

Etulasi, savu / Takalasi savu • Framglas rök / Bakglas rök

- 4985010001 = Pilari valkoinen • Pelare vit
4988001809 = Suihkuallas valkoinen, etulevy musta
Vit, svart frontpanel
4985023892 = Etulasi savu • Framglas rök
4985023891 = Takalasi savu • Bakglas rök

Etulasi kirkas / Takalasi huurre • Framglas klar / Bakglas frost

- 4985010001 = Pilari valkoinen • Pelare vit
4988001809 = Suihkuallas valkoinen, etulevy musta
Vit, svart frontpanel
4985022892 = Etulasi kirkas • Framglas klar
4985026891 = Takalasi huurre • Bakglas frost

Etulasi Dandelion II / Takalasi kirkas Framglas Dandelion II / Bakglas klar

- 4985010001 = Pilari valkoinen • Pelare vit
4988001809 = Suihkuallas valkoinen, etulevy musta
Vit, svart frontpanel
4985025892 = Etulasi Dandelion II • Framglas Dandelion II
4985022891 = Takalasi kirkas • Bakglas klar

Etulasi Dandelion II / Takalasi huurre Framglas Dandelion II / Bakglas frost

- 4985010001 = Pilari valkoinen • Pelare vit
4988001809 = Suihkuallas valkoinen, etulevy musta
Vit, svart frontpanel
4985025892 = Etulasi Dandelion II • Framglas Dandelion II
4985026891 = Takalasi huurre • Bakglas frost



UUSI TUOTE • NY PRODUKT

IDO/nro nr	LVI-nro/VVS-nr	Paino/Vikt (kg)
4985010001	5841518	ca. 128 kg
4988001909	5831473	
4985022992	5841542	
4985023992	5841546	
4985025992	5841551	
4985022991	5841524	
4985023991	5841533	
4985026991	5841529	

- Valkoiseksi lakatut alumiiniprofiilit. Pilari saatavana valkoisena, punaisena ja mustana. Krominen suihkutanko. Etulevy mustana (vakio) saatavana myös punaisena ja mustana. **Lasi:** karkaistu turvalasi kirkas, savu tai Dandelion II (saatavissa myös miksettuna jolloin etulasit ja ovi kirkkaat tai Dandelion II ja takalasi kirkkaat tai huurrettu).
- **Vakiovarustus:** termostaattihana (Oras), suihkuseti, yläsuihku ja kiinteät hyllyt sisältyvät.
- Vitlackade aluminiumprofiler, härdat klarglas. Duschpanel i vit, röd och svart lackerad aluminium. Rail i krom. Frontpanel i svart (standard), vit och röd. **Glas:** härdat säkerhetsglas i klarglas, gråton, Dandelion II eller mixade glas. (Mixade = de främre glasen i klart eller Dandelion II, de bakre i klart alternativt frostat vitt).
- **Standardutrustning:** blandare (Oras), regndusch, handdusch, två fasta hyllor.

Suihkukaappi 8-5 koostuu 4 tuotteesta. Jokainen tuote tilattava erikseen.
Duschkabin 8-5 består av 4 produkter. Alla produkter måste beställas separat

Suihkukaappi • Duschkabin

900 x 900

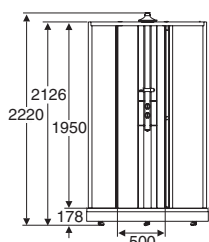
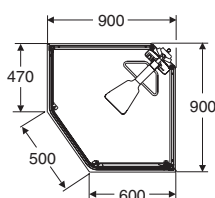

- Kulkuaukko: 500 mm
- Ingångsöppning: 500 mm

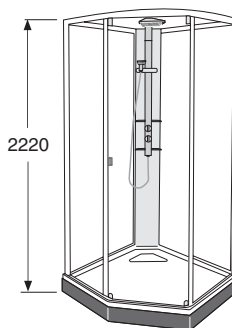

Vakiona aina
valkoinen alumiiniprofiili,
valkoinen pilari
ja musta etulevy!
Standard alltid
vit aluminiumprofil,
vit pelare och
svart frontpanel!

- Korkeus 2220 mm. Säätövara + 30 mm.
- Höjd 2220 mm. Justerbarhet + 30 mm.

Etulasi kirkas / Takalasi kirkas • Framglas klar / Bakglas klar

- 4985010001 = Pilari valkoinen • Pelare vit
- 4988001909 = Suihkuallas valkoinen, etulevy musta
Vit, svart frontpanel
- 4985022992 = Etulasi kirkas • Framglas klar
- 4985022991 = Takalasi kirkas • Bakglas klar

Etulasi, savu / Takalasi, savu • Framglas rök / Bakglas, rök

- 4985010001 = Pilari valkoinen • Pelare vit
- 4988001909 = Suihkuallas valkoinen, etulevy musta
Vit, svart frontpanel
- 4985023992 = Etulasi savu • Framglas rök
- 4985023991 = Takalasi savu • Bakglas rök

Etulasi kirkas / Takalasi huurre • Framglas klar / Bakglas frost

- 4985010001 = Pilari valkoinen • Pelare vit
- 4988001909 = Suihkuallas valkoinen, etulevy musta
Vit, svart frontpanel
- 4985022992 = Etulasi kirkas • Framglas klar
- 4985026991 = Takalasi huurre • Bakglas frost

Etulasi Dandelion II / Takalasi kirkas Framglas Dandelion II / Bakglas klar

- 4985010001 = Pilari valkoinen • Pelare vit
- 4988001909 = Suihkuallas valkoinen, etulevy musta
Vit, svart frontpanel
- 4985025992 = Etulasi Dandelion II • Framglas Dandelion II
- 4985022991 = Takalasi kirkas • Bakglas klar

Etulasi, Dandelion II / Takalasi, huurre Framglas Dandelion II / Bakglas frost

- 4985010001 = Pilari valkoinen • Pelare vit
- 4988001909 = Suihkuallas valkoinen, etulevy musta
Vit, svart frontpanel
- 4985025992 = Etulasi Dandelion II • Framglas Dandelion II
- 4985026991 = Takalasi huurre • Bakglas frost

*) Jokainen tuote tilattava erikseen.
Alla produkter måste beställas separat



UUSI TUOTE • NY PRODUKT

IDO/nro nr	LVI-nro/VVS-nr	Paino/Vikt (kg)
4985010001	5841518	ca. 141 kg
4988101010	5831474	
4985122012	5841543	
4985123012	5841547	
4985125012	5841552	
4985122011	5841525	
4985123011	5841534	
4985126011	5841530	

- Valkoiseksi lakatut alumiiniprofiilit. Pilari saatavana valkoisena, punaisena ja mustana. Krominen suihkutanko. Etulevy mustana (vakio) saatavana myös punaisena ja mustana. **Lasi:** karkaistu turvalasi kirkas, savu tai Dandelion II (saatavissa myös miksettuna jolloin etulasit ja ovi kirkkaat tai Dandelion II ja takalasi kirkkaat tai huurrettu).
- **Vakiovarustus:** termostaattihana (Oras), suihkuseti, yläsuihku ja kiinteät hyllyt sisältyvät.
- Vitlackade aluminiumprofiler, härdat klarglas. Duschpanel i vit, röd och svart lackerad aluminium. Rail i krom. Frontpanel i svart (standard), vit och röd. **Glas:** härdat säkerhetsglas i klarglas, gråton, Dandelion II eller mixade glas. (Mixade = de främre glasen i klart eller Dandelion II, de bakre i klart alternativt frostat vitt). **Standardutrustning:** blandare (Oras), regndusch, handdusch, två fasta hyllor.

Suihkukaappi 8-5 koostuu 4 tuotteesta. Jokainen tuote tilattava erikseen.
Duschkabin 8-5 består av 4 produkter. Alla produkter måste beställas separat

Suihkukaappi • Duschkabin

1000 x 1000

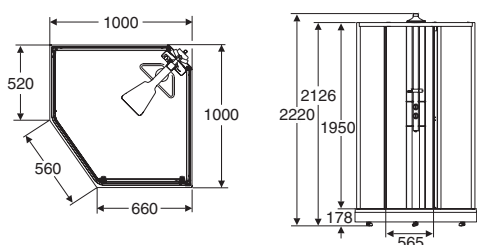

- Kulkuaukko: 560 mm
- Ingångsöppning: 560 mm

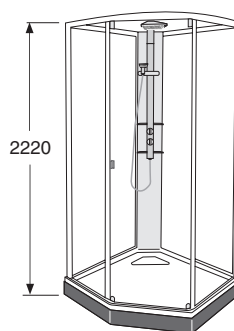

Vakiona aina
valkoinen alumiiniprofiili,
valkoinen pilari
ja musta etulevy!
Standard alltid
vit aluminiumprofil,
vit pelare och
svart frontpanel!

- Korkeus 2220 mm. Säätövara + 30 mm.
- Höjd 2220 mm. Justerbarhet + 30 mm.

Etulasi kirkas / Takalasi kirkas • Framglas klar / Bakglas klar

- 4985010001 = Pilari valkoinen • Pelare vit
- 4988101010 = Suihkuallas valkoinen, etulevy musta
Vit, svart frontpanel
- 4985122012 = Etulasi kirkas • Framglas klar
- 4985122011 = Takalasi kirkas • Bakglas klar

Etulasi savu / Takalasi savu • Framglas rök / Bakglas rök

- 4985010001 = Pilari valkoinen • Pelare vit
- 4988101010 = Suihkuallas valkoinen, etulevy musta
Vit, svart frontpanel
- 4985123012 = Etulasi savu • Framglas rök
- 4985123011 = Takalasi savu • Bakglas rök

Etulasi kirkas / Takalasi huurre • Framglas klar / Bakglas frost

- 4985010001 = Pilari valkoinen • Pelare vit
- 4988101010 = Suihkuallas valkoinen, etulevy musta
Vit, svart frontpanel
- 4985122012 = Etulasi kirkas • Framglas klar
- 4985126011 = Takalasi huurre • Bakglas frost

Etulasi Dandelion II / Takalasi, kirkas Framglas Dandelion II / Bakglas klar

- 4985010001 = Pilari valkoinen • Pelare vit
- 4988101010 = Suihkuallas valkoinen, etulevy musta
Vit, svart frontpanel
- 4985025012 = Etulasi Dandelion II • Framglas Dandelion II
- 4985022011 = Takalasi kirkas • Bakglas klar

Etulasi Dandelion II / Takalasi huurre Framglas Dandelion II / Bakglas frost

- 4985010001 = Pilari valkoinen • Pelare vit
- 4988101010 = Suihkuallas valkoinen, etulevy musta
Vit, svart frontpanel
- 4985025012 = Etulasi Dandelion II • Framglas Dandelion II
- 4985026011 = Takalasi huurre • Bakglas frost

*) Jokainen tuote tilattava erikseen.
Alla produkter måste beställas separat



UUSI TUOTE • NY PRODUKT

IDO/nro nr	LVI-nro/VVS-nr	Paino/Vikt (kg)
4985020003	5841557	ca. 128 kg
4988001909	5831473	
4985222992	5841541	
4985225992	5841550	
4985222991	5841523	
4985226991	5841528	

- Valkoiseksi lakatut alumiiniprofiilit.
Valkoinen pilari. Krominen suihkutanko. Musta etulevy.
Lasi: karkaistu turvalasi kirkas.
Vakiovarustus: termostaattihana (Oras), suihkuseti, yläsuihku ja kiinteät hyllyt sisältyvät.
- Vitlackade aluminiumprofiler, härdat klarglas.
Duschpanel i vitt. Rail i krom. Frontpanel i svart.
Glas: härdat säkerhetsglas i klarglas.
Standardutrustning: blandare (Oras), regndusch, handdusch, två fasta hyllor.

Suihkukaappi 8-5 koostuu 4 tuotesta. Jokainen tuote tilattava erikseen.
Duschkabin 8-5 består av 4 produkter. Alla produkter måste beställas separat

Suihkukaappi, matala malli Duschkabin, låg modell

900 x 900

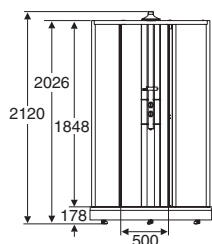
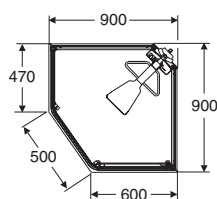

- Kulkuaukko: 500 mm
- Ingångsöppning: 500 mm

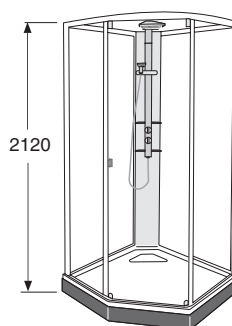

Vakiona aina
valkoinen alumiiniprofiili,
valkoinen pilari
ja musta etulevy!
Standard alltid
vit aluminiumprofil,
vit pelare och
svart frontpanel!

- Korkeus 2120 mm. Säätövara + 30 mm.
- Höjd 2120 mm. Justerbarhet + 30 mm.

Etulasi kirkas / Takalasi kirkas • Framglas klar / Bakglas klar
4985020003 = Pilari valkoinen • Pelare vit
4988001909 = Suihkuallas valkoinen, etulevy musta
 Vit, svart frontpanel
4985222992 = Etulasi kirkas • Framglas klar
4985222991 = Takalasi kirkas • Bakglas klar

*) Jokainen tuote tilattava erikseen.
Alla produkter måste beställas separat



UUSI TUOTE • NY PRODUKT

Vapaavalintaiset yhdistelmät • Valfria kombinationer

- Valkoiseksi lakatut alumiiniprofiilit. Pilari saatavana valkoisena, punaisena ja mustana. Krominen suihkutanko. Etulevy mustana (vakio) saatavana myös punaisena ja mustana. **Lasi:** karkaistu turvalasi kirkas, savu tai Dandelion II (saatavissa myös miksettuna jolloin etulasit ja ovi kirkkaat tai Dandelion II ja takalasit kirkkaat tai huurrettu).
- **Vakiovarustus:** termostaattihana (Oras), suihkuseti, yläsuihku ja kiinteät hyllyt sisältyvät.
- Vitlackade aluminiumprofiler, hårdat klarglas. Duschpanel i vit, röd och svart lackerad aluminium. Rail i krom. Frontpanel i svart (standard), vit och röd. **Glas:** hårdat säkerhetsglas i klarglas, gråton, Dandelion II eller mixade glas. (Mixade = de främre glasen i klart eller Dandelion II, de bakre i klart alternativt frostat vitt).
- **Standardutrustning:** blandare (Oras), regndusch, handdusch, två fasta hyllor.

Vakiona aina valkoinen alumiiniprofiili • Standard alltid vit aluminiumprofil

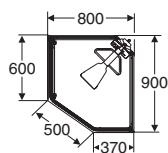

900 x 800

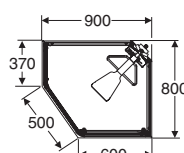

800 x 900

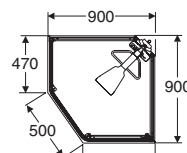

900 x 900

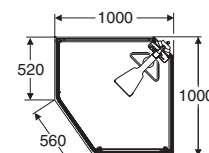

1000 x 1000

Lasi Glas	Tuote Produkt	LVI- numero VVS- nummer	Ulkomitta mm Yttermått mm	Vapaavalintainen koostuu 4 tai 5 tuotteesta. Jokainen tuote tilattava erikseen. Valfria versionen består av 4 eller 5 produkter. Alla produkter måste beställas separat.
Pilari Pelare	4985010001 4985015001 4985013001	5841518 5841520 5841519		Pilari valkoinen • Pelare vit Pilari punainen • Pelare röd Pilari musta • Pelare svart
Vakioaltaat mustalla etulevyllä Standardkar med svart frontpanel	4988001909 4988101010 4988001908 4988001809	5831473 5831474 5831472 5831471	900 x 900 1000x1000 900 x 800 800 x 900	Suihkuallas - etulevy musta • Duschkar - svart frontpanel Suihkuallas - etulevy musta • Duschkar - svart frontpanel Suihkuallas - etulevy musta • Duschkar - svart frontpanel Suihkuallas - etulevy musta • Duschkar - svart frontpanel
Etulevy frontpanel	0700307 0700311 0700308 0700312 0700306 0700310 0700305 0700309	5841564 5841568 5841565 5841569 5841563 5841567 5841562 5841566	900 x 900 900 x 900 1000x1000 1000x1000 900 x 800 900 x 800 800 x 900 800 x 900	Etulevy valkoinen • frontpanel vit Etulevy punainen • frontpanel röd Etulevy valkoinen • frontpanel vit Etulevy punainen • frontpanel röd Etulevy valkoinen • frontpanel vit Etulevy punainen • frontpanel röd Etulevy valkoinen • frontpanel vit Etulevy punainen • frontpanel röd
Etulasit Framglas	4985022992 4985023992 4985025992 4985122012 4985123012 4985125012 4985022982 4985023982 4985025982 4985022892 4985023892 4985025892	5841542 5841546 5841551 5841543 5841547 5841552 5841540 5841545 5841549 5841539 5841544 5841548	900 x 900 900 x 900 900 x 900 1000x1000 1000x1000 1000x1000 900 x 800 900 x 800 900 x 800 800 x 900 800 x 900 800 x 900	Etulasi kirkas • Framglas klar Etulasi savu • Framglas rök Etulasi dandelion • Framglas dandelion II Etulasi kirkas • Framglas klar Etulasi savu • Framglas rök Etulasi dandelion • Framglas dandelion II Etulasi kirkas • Framglas klar Etulasi savu • Framglas rök Etulasi dandelion • Framglas dandelion II Etulasi kirkas • Framglas klar Etulasi savu • Framglas rök Etulasi dandelion • Framglas dandelion II
Takalasit Bakglas	4985022991 4985023991 4985026991 4985122011 4985123011 4985126011 4985022891 4985023891 4985026891	5841524 5841533 5841529 5841525 5841534 5841530 5841521 5841531 5841526	900 x 900 900 x 900 900 x 900 1000x1000 1000x1000 1000x1000 900 x 800, 800 x 900 900 x 800, 800 x 900 900 x 800, 800 x 900	Takalasi kirkas • Bakglas klar Takalasi savu • Bakglas rök Takalasi huurre • Bakglas frostat Takalasi kirkas • Bakglas klar Takalasi savu • Bakglas rök Takalasi huurre • Bakglas frostat Takalasi kirkas • Bakglas klar Takalasi savu • Bakglas rök Takalasi huurre • Bakglas frostat

Lisävarusteet • Tilläggsutrustning

Höryrkehitin mallille 8-5 Ångaggregat för mod. 8-5

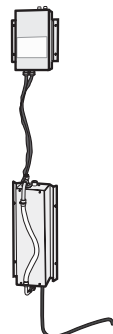

800 x 300 x 300

2,2kW - 4,5kW

Asennetaan toimintapilarin taakse
Installeras bakom funktionspanelen.

IDO nro/nr	LVI-nro/VVS-nr	Materiaali/Material
4992700001	5841555	Ruostumatonta terästä Rostfritt stål

Hörykupu mallille 8-5 Kupol för mod. 8-5



900 x 900
1000 x 1000

Kupu estää höyryn karkaamisen.
Kupu nousee 113 mm yläprofiilin ylle jolloin
kokonaiskorkeus on noin 2240 mm.

Kupolen bygger 113 mm extra
på kabinens höjd vilket ger en total höjd på ca. 2240 mm.

IDO nro/nr	LVI-nro/VVS-nr	Väri/Färg
4992500001	5841553	
4992600001	5841554	

Istuin • Pall

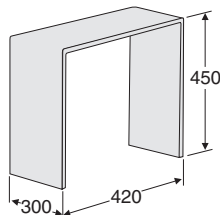

15 mm akryylimuovia.

IDO nro/nr	LVI-nro/VVS-nr	Materiaali/Material
4992800001	5841573	Läpinäkyvä pleksi Transparent plexiglas

Koristepaneeli pyyhekoukulla Dekorbräda med krok



1906 x 150 x 12

Materiaali: Musta saarni (708935)
Materiaali: MDF (708938, 708939)

Material: Svart ask (708935)
Material: MDF (708938, 708939)

IDO nro/nr	LVI-nro/VVS-nr	Väri/Färg
708935	5841570	Musta/Svart
708938	5841571	Punainen/Röd
708939	5841572	Valkoinen/Vit



UUSI TUOTE • NY PRODUKT

IDO/nro nr	LVI-nro/VVS-nr	Paino/Vikt (kg)
49840-xy-709	kts sivu / se sidan 12:2-12:3	
49840-xy-907		
49840-xy-808		
49840-xy-809		
49840-xy-908		
49840-xy-909		

• **Profiilit:** mattaeloksoitu hopea.

Lasi: taivutettu 6 mm karkaistu turvalasi kirkas, savu, Dandelion II tai huurre.

Ovisaranat: saranat nousevat 8 mm, kun ovi avataan sisään tai ulospäin. Putkiläpivienvienti mahdollinen (35 mm). Korkeus 1950 mm.

Suihkuovi on käännettävä. Oven saranat ovat säädettävissä 15 asteen välein.

• **Profilier:** borstad aluminium.

Glas: böjt, 6 mm härdat säkerhetsglas i klarglas, gråton, Dandelion II eller frost.

Dörrgångjärn: gångjärnen lyfter 8 mm, vid öppning inåt eller utåt.

Rörgenomföring möjlig i väggprofilerna (35 mm). Höjd 1950 mm.

Duschdörren är vändbar. Dörrgångjärnen är justerbara med 15 graders intervaller.

Suihkunurkka • Duschhörna

8-4 700 x 900

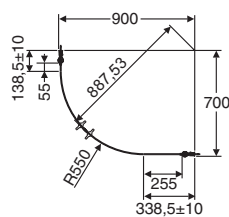

900 x 700

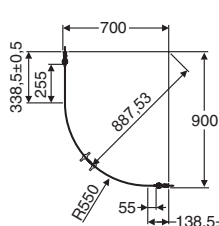

800 x 800

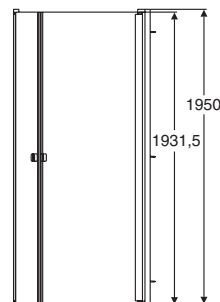
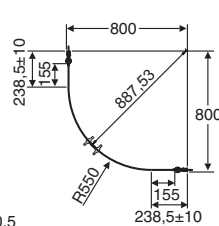

8-4 800 x 900

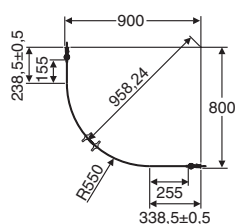

900 x 800

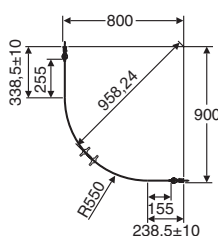

900 x 900

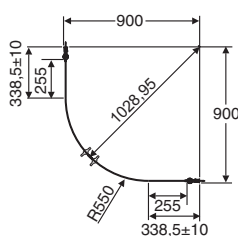

• Suihkunurkka kahdella kaarevalla ulos- ja sisään kääntyvällä ovella. Suihkunurkka on varustettu alareunan tiivistelillä. Tämä vähentää veden pääsyä suihkutilan ulkopuolelle. Suihkunurkka soveltuu vain kylpyhuoneeseen, joka täyttää yleiset veden- ja kosteudeneristys vaatimukset.

• Duschhörna med två dörrar som kan öppnas både inåt och utåt. Dörrarna är försedda med en tätninglist mot golvet, som reducerar vattenansamlingen på utsidan av duschen.

ESIMERKKEJÄ MALLI 8-4 EXEMPEL MODELL 8-4

Kun tilaat tämän suihkukaapin on tärkeää että annat mitat oikeassa järjestyksessä. A x B = seinämitat. När du beställer denna duschkabin är det viktigt att du anger måtten i rätt ordningsföljd. Ange också de exakta måtten vid beställningen. Glöm inte färg och glastyp.

900x800

900 mm

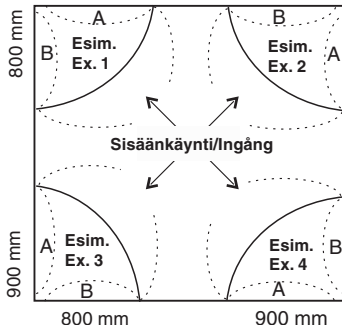

900x800

800x900

900 mm

Kokoesimerkkejä tilatessasi mallin 8-4
Kun tilaat ilmoita aina A-mitta ensin.

Storleksexempel för beställning av modell 8-4

Vid beställning ange alltid A mättet först.

Esim. 1. A mitta/mått = 900 mm
Ex. 1. B mitta/mått = 700 mm
Tilaa/Beställ 900 x 700 mm

Esim. 2. A mitta/mått = 700 mm
Ex. 2. B mitta/mått = 900 mm
Tilaa/Beställ 700 x 900 mm

Esim. 3. A mitta/mått = 900 mm
Ex. 3. B mitta/mått = 700 mm
Tilaa/Beställ 900 x 700 mm

Esim. 4. A mitta/mått = 900 mm
Ex. 4. B mitta/mått = 700 mm
Tilaa/Beställ 900 x 700 mm



UUSI TUOTE • NY PRODUKT

IDO/nro nr	LVI-nro/VVS-nr	Paino/Vikt (kg)
49840-xy-072	kts sivu / se sidan 12:2-12:3	ca. 26 kg
49840-xy-082		
49840-xy-092		

- **Profiilit:** mattaeloksoitu hopea.
Lasi: taivutettu 6 mm karkaistu turvalasi kirkas, savu, Dandelion II tai huurre.
Ovisaranat: saranat nousevat 8 mm kun ovi avataan sisään tai ulospäin. Putkiläpivienti mahdollinen (35 mm). Korkeus 1950 mm. Suihkuovi on käännettävä. Oven saranat ovat säädettävissä 15 asteen välein.
- **Profilier:** borstad aluminium.
Glas: böjt, 6 mm härdat säkerhetsglas i klarglas, gråton, Dandelion II eller frost.
Dörrgångjärn: gångjärnen lyfter 8 mm, vid öppning inåt eller utåt. Rörgenomföring möjlig i väggprofilerna (35 mm). Höjd 1950 mm. Dushdörren är vändbar. Dörrgångjärnen är justerbara med 15 graders intervaller.

Suihkuovi • Dushdörr

49840-xy-072 500 mm

49840-xy-082 600 mm

49840-xy-092 700 mm

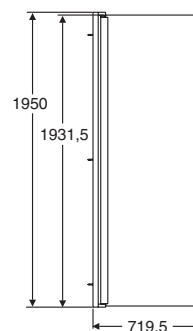
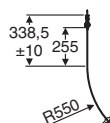

Esim./Ex: 700 mm

- Suihkuovi kaarevasta lasista joka voidaan kääntää sekä vasemmalle että oikealle. Ovi on varustettu alareunan tiivistelyställä. Tämä vähentää veden pääsyä suihkutilan ulkopuolelle.
- Skärmvägg i böjt glas som kan öppnas både inåt och utåt. Försedd med en tätninglist mot golvet, som reducerar vattenansamlingen på utsidan av duschen.

IDO Showerama Suihkunurkka • Duschhörna 8-02



UUSI TUOTE • NY PRODUKT

IDO/nro nr	LVI-nro/VVS-nr	Paino/Vikt (kg)
49800-xy-808	kts sivu / se sidan 12:2-12:3	ca. 54 kg
49800-xy-708		
49800-xy-807		
49800-xy-709		
49800-xy-907		
49800-xy-909		
49800-xy-809		
49800-xy-908		
49801-xy-710		
49801-xy-007		
49801-xy-010		
49801-xy-810		
49801-xy-008		
49801-xy-910		
49801-xy-009		

- **Profiilit:** mattaelloksoitu hopea. **Lasi:** 6 mm karkaistu turvalasi kirkas, savu, Dandelion II tai huurre. **Ovisaranat:** saranat nousevat 8 mm kun ovi avataan sisään tai ulospäin. Putkiläpivienti mahdollinen (35 mm). Korkeus 1950 mm.
- **Profiler:** borstad aluminium. **Glas:** böjt, 6 mm härdad säkerhetsglas i klarglas, gråton, Dandelion II eller frost. **Dörrgångjärn:** gångjärnen lyfter 8 mm, vid öppning inåt eller utåt. Rörgenomföring möjlig i väggprofilerna (35 mm). Höjd 1950 mm.

Suihkunurkka • Duschhörna

49800 800 x 800, 700 x 800, 800 x 700, 700 x 900,
900 x 700, 900 x 900, 800 x 900, 900 x 800

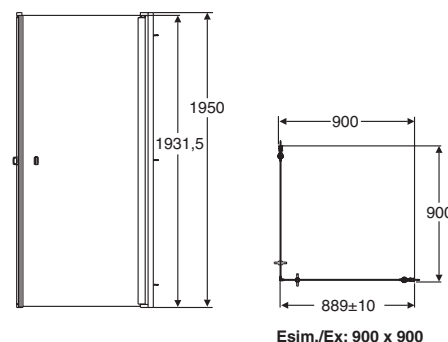
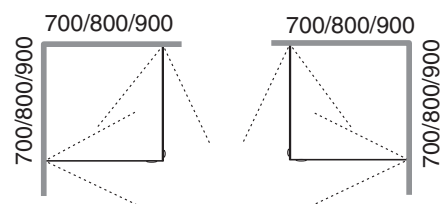

49801 700 x 1000, 1000 x 700, 1000 x 1000,
800 x 1000, 800 x 1000, 800 x 1000,
1000 x 800, 900 x 1000, 1000 x 900

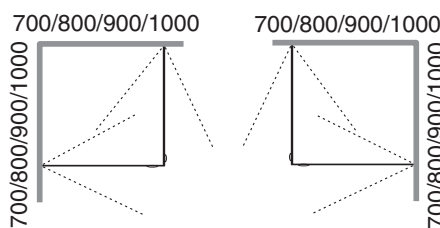

- Suihkuovi on käännettävä. Oven saranat ovat säädettävissä 15 asteen välein. Suihkunurkka kahdella suoralla ulos- ja sisään kääntyvällä ovella. Suihkunurkka on varustettu alareunan tiivistelistalla. Tämä vähentää veden pääsyä suihkunurkan ulkopuolelle.
- Dushdörren är vändbar. Dörrgångjärnen är justerbara med 15 graders intervaller. Duschhörna med två dörrar i rakt glas som kan öppnas både inåt och utåt. Dörrarna är försedda med en tätningslist mot golvet, som reducerar vattenansamlingen på utsidan av duschen.



UUSI TUOTE • NY PRODUKT

IDO/nro nr	LVI-nro/VVS-nr	Paino/Vikt (kg)
49800-xy-068	kts sivu / se sidan 12:2-12:3	ovi koko 880: noin 27 kg. en dörr i storlek 880: ca. 27 kg
49800-xy-078		
49800-xy-088		
49800-xy-098		

- **Profiilit:** mattaeloksoitu hopea.
Lasi: 6 mm karkaistu turvalasi kirkas, savu, Dandelion II tai huurre.
Ovisaranat: saranat nousevat 8 mm kun ovi avataan sisään tai ulospäin. Putkiläpivienti mahdollinen (35 mm). Korkeus 1950 mm. Suihkuovi on käännettävä. Oven saranat ovat säädettävissä 15 asteen välein.
- **Profilat:** borstad aluminium.
Glas: 6 mm härdad säkerhetsglas i klarglas, gråton, Dandelion II eller frost.
Dörrgångjärn: gångjärnen lyfter 8 mm, vid öppning inåt eller utåt. Rörgeomföring möjlig i väggprofilerna (35 mm). Höjd 1950 mm. Dushdörren är vändbar. Dörrgångjärnen är justerbara med 15 graders intervaller.

Suihkuovi • Dushdörr

49800 680/780/880/980 mm

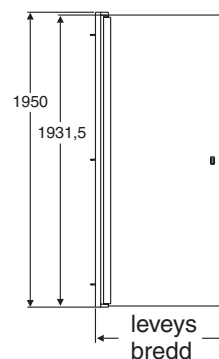

- Suihkuovi joka voidaan kääntää sekä vasemmalle että oikealle. Ovi on varustettu alareunan tiivistelillä. Tämä vähentää veden pääsyä suihkutilan ulkopuolelle.
- Skärmvägg som kan öppnas både inåt och utåt. Dörren är försedd med en tätninglist mot golvet, som reducerar vattenansamlingen på utsidan av duschen.

IDO Showerama Suihkunurkka, symmetrinen • Duschhörna, symmetrisk 7-3



IDO/nro nr	LVI-nro/VVS-nr	Paino/Vikt (kg)
49730-xy-809	kts sivu / se sidan 12:2-12:3	kaikkien mallien paino n. 45 kg.
49730-xy-908		
49730-xy-709		
49730-xy-907		
49730-xy-909		
		alla modeller ca. 45 kg

- Symmetrinen suihkunurkka 7-3 on helppo asentaa ja se täyttää pohjoismaiset vaatimukset. Säädettävä sokkeli lattiatiivisteellä sisältyy toimitukseen. Lasi- ja profiilivaihtoehdot, sekä lvi numerot katso sivut: 12:2-12:3.
- Symmetrisk duschhörna 7-3 är lätt att montera och motsvarar nordiska krav. Glas,- och profilalternativ samt VVS-nummer se sidan 12:2-13-3. Justerbar sockel med tätning mot golv ingår i leveransen.

Symmetrinen suihkunurkka • Symmetrisk duschhörna

700 x 900

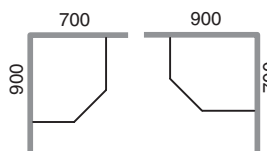

900 x 700

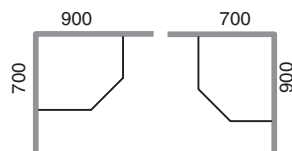

- Kulkuaukko/Ingångsöppning: 450 mm

800 x 900

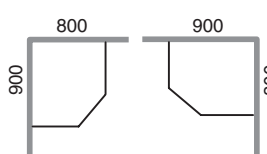

900 x 800

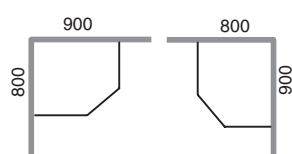

- Kulkuaukko/Ingångsöppning: 450 mm

900 x 900

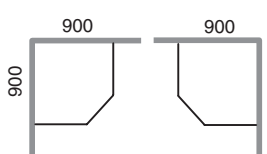

- Kulkuaukko/Ingångsöppning: 450 mm

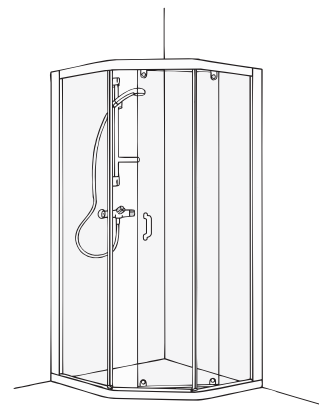

- Suihkunurkan säädettävän sokkelin ja tiivistelistan avulla voidaan minimoida veden pääsy suihkunurkan ulkopuolelle.
- Med tätningslister och justerbara sockeln kan man minimera vattenläckan utanför duschhörnan.

ESIMERKKEJÄ MALLI 7-3 • EXEMPEL MODELL 7-3

Kun tilaat tämän suihkukaapin on tärkeää että annat mitat oikeassa järjestyksessä. A x B = seinämitat.

När du beställer denna duschkabin är det viktigt att du anger måtten i rätt ordningsföljd. Ange också de exakta måtten vid beställningen. Glöm inte färg och glastyp.

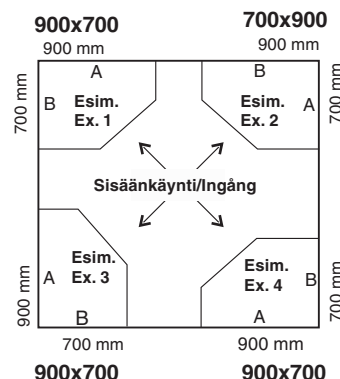

Kokoesimerkkejä tilatessasi mallin 7-3

Kun tilaat ilmoita aina A-mitta ensin.

Storleksexempel för beställning av modell 7-3

Vid beställning ange alltid A måttet först.

Esim. 1. A mitta/mått = 900 mm

Ex. 1. B mitta/mått = 700 mm
Tilaa/Beställ 900 x 700 mm

Esim. 2. A mitta/mått = 700 mm

Ex. 2. B mitta/mått = 900 mm
Tilaa/Beställ 700 x 900 mm

Esim. 3. A mitta/mått = 900 mm

Ex. 3. B mitta/mått = 700 mm
Tilaa/Beställ 900 x 700 mm

Esim. 4. A mitta/mått = 900 mm

Ex. 4. B mitta/mått = 700 mm
Tilaa/Beställ 900 x 700 mm



IDO/nro nr	LVI-nro/VVS-nr	Paino/Vikt (kg)
49710-xy-120	kts sivu / se sidan 12:2-12:3	41,0
49710-xy-125		41,0
49710-xy-130		45,0
49710-xy-135		45,0
49710-xy-140		48,0
49710-xy-145		48,0
49710-xy-150		50,0
49710-xy-155		50,0
49710-xy-160		53,0
49710-xy-165		53,0
49710-xy-170		56,0
49710-xy-175	56,0	

- **Profiilit:** mattaeloksoitu hopea.
- **Lasi:** 6 mm karkaistu turvalasi kirkas tai savu. Putkiläpivienti mahdollinen (50 mm). Korkeus 1950 mm. Säädettävä sokkeli lattiatiivisteellä sisältyy.
- **Profiler:** borstad aluminium.
- **Glas:** böjt, 6 mm härdad säkerhetsglas i klarglas eller gråton. Rörgenomföring möjlig i väggprofilerna (50 mm). Höjd 1950 mm. Justerbar sockel med tätning mot golv ingår i leveransen.

Liukuovi • Skjurdörr

49710 1200 - 1750 mm

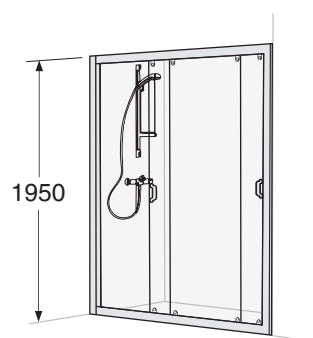
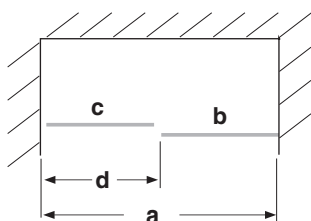

- Koostuu kahdesta liukuovesta joissa jarrutoiminto. Säätövara -25/+25 mm.
- Består av två skjutbara dörrar med bromsfunktion. Justerbarhet -25/+25 mm.

12

Leveys Breidd a (mm)	Skjurdörr Liukuovi b/c (mm)	Oviaukko/ Ingångsöppning d (mm)
1200	588	417
1250	613	442
1300	663	442
1350	663	492
1400	713	492
1450	713	542
1500	763	542
1550	763	592
1600	813	592
1650	813	642
1700	863	642
1750	863	692



UUSI TUOTE • NY PRODUKT

IDO/nro nr	LVI-nro/VVS-nr	Paino/Vikt (kg)
49800-xy-xxx	kts sivu / se sidan 12:2-12:3	ca. 28 - 39 kg

- **Profiilit:** hopea.
Lasi: taivutettu 6 mm karkaistu turvalasi kirkas, savu, Dandelion II tai huurre.
Ovisaranat: saranat nousevat 8 mm kun ovi avataan sisään tai ulospäin. Putkiläpivienti mahdollinen (35 mm). Korkeus 1950 mm. Suihkuovi on käännettävä. Oven saranat ovat säädettävissä 15 asteen välein.
- **Profilier:** aluminium.
Glas: böjt, 6 mm härdat säkerhetsglas i klarglas, gråton, Dandelion II eller frost.
Dörrgångjärn: gångjärnen lyfter 8 mm, vid öppning inåt eller utåt. Rörgenomföring möjlig i väggprofilerna (35 mm). Höjd 1950 mm. Duschdörren är vändbar. Dörrgångjärnen är justerbara med 15 graders intervaller.

Kääntöovi, yhdellä ovella Svängdörr med en dörr

49800 700 / 750 / 800 / 850 / 900 mm

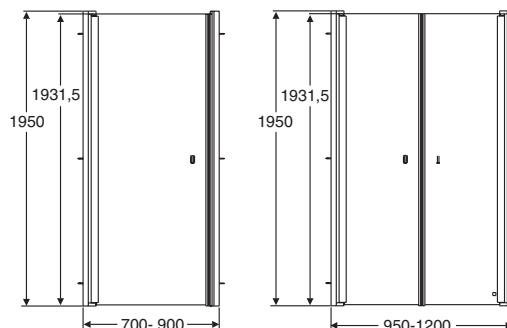

Malli/modell 8-0,
yksi kääntöovi/en svängdörr
Mitat/mått: 700 - 900

Malli/modell 8-0,
kaksi kääntöovea/två svängdörrar
Mitat/mått: 950 - 1200

Kääntöovi, kahdella ovella Svängdörr med två dörrar

49800 950 / 1000 / 1050 /
1100 / 1150 / 1200 mm



- Kääntöovi suihkusyvennykseen. Voidaan avata sisään- ja ulospäin. Ovi on varustettu alareunan tiivistelyställä. Tämä vähentää veden pääsyä suihkutilan ulkopuolelle.
- Nischdusch i rakt glas som kan öppnas både inåt och utåt. Dörrarna är försedda med en tätningslist mot golvet, som reducerar vattenansamlingen på utsidan av duschen.

Kulkuaukko / Ingångsöppning (mm):

700 mm: 1 ovi = 540
750 mm: 1 ovi = 590
800 mm: 1 ovi = 640
850 mm: 1 ovi = 690
900 mm: 1 ovi = 740
950 mm: 2 ovea = 770
1000 mm: 2 ovea = 825
1050 mm: 2 ovea = 870
1100 mm: 2 ovea = 925
1150 mm: 2 ovea = 970
1200 mm: 2 ovea = 1010



UUSI TUOTE • NY PRODUKT

IDO/nro nr	LVI-nro/VVS-nr	Paino/Vikt (kg)
4980432750	5854391	ca. 26 kg
4980433750	5854392	
4980435750	5854387	
4980436750	5854388	
4980435751	5854389	
4980436751	5854390	

- **Profiilit:** mattaeloksoitu hopea.
Lasi: 6 mm karkaistu turvalasi kirkas, savu, Dandelion II tai huurre.
Korkeus 1400 mm.
- **Profilier:** borstad aluminium.
Glas: 6 mm härdat säkerhetsglas i klarglas, gråton, Dandelion II eller frost.
Höjd 1400 mm.

Suihkuseinä • Duschvägg

49804 750 mm

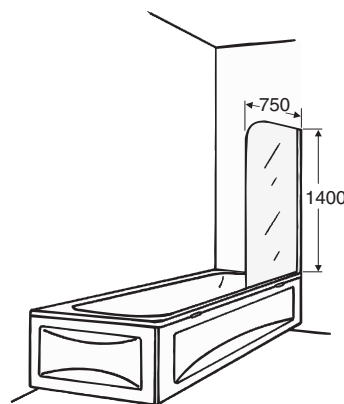
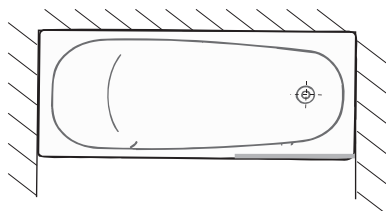

- Kääntyvä ammeseinä joka voidaan avata sisään- tai ulospäin. Pehmeästi pyöristetty lasin yläreuna.
- Svängbar badkarsskärm, som går att vika åt båda hållen. Mjukt rundad övre kant.



IDO/nro nr	LVI-nro/VVS-nr	Paino/Vikt (kg)
4920032070	5862023	
4920033070	5862031	
4920032080	5862024	
4920033080	5862032	
4920032090	5862025	
4920033090	5862033	
4920032100	5862026	
4920033100	5862034	

- **Profiilit:** mattaeloksoitu hopea.
Lasi: 6 mm karkaistu turvalasi kirkas.
Korkeus 1950 mm.
- **Profiler:** borstad aluminium.
Glas: 6 mm härdat säkerhetsglas i klarglas.
Höjd 1950 mm.

Suihkuseinä • Duschvägg

49200 700/800/900/1000 mm

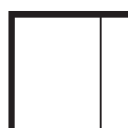

Oikea/Höger



Vasen/Vänster

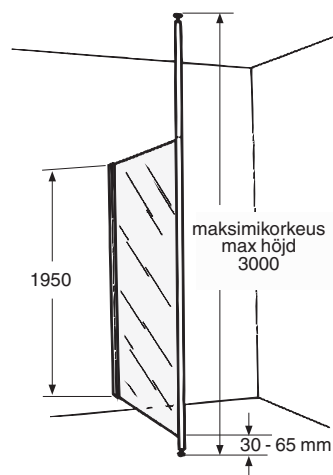

- Etuprofiili kiristetään lattian ja katon väliin.
Ruuvijalat molemmissa päissä.
Korkeus: 3000 mm.
- Framprofilen spänns fast mellan golv och tak.
Skruvfötter i båda ändarna.
Höjd: 3000 mm.