

# SISÄLLYSLUETTELO

## INNEHÅLL

### KYLPYHUONEPOSLIINI • BADRUMSPORSLIN

#### WC:t • WC

Seven D .....	02
Trevi .....	13
Pozzi-Ginori .....	14
WC-istuinkannet • WC-sitsar .....	16
Urinaalit • Urinaler .....	20
Pesuistuimet • Bidér .....	21

#### Seinäasennustuotteet • Installationsfixturer

Asennustelineet • Istallationsfixturer .....	23
Painonapit • Tryckknappen .....	26
Seinä-wc:t • Vägg-WC .....	29

#### Pesualtaat • Tvättställ

Seven D .....	31
Trevi .....	35
Muut pesualtaat • Övriga tvättställ .....	37
Tasoaaltaat • Heltäckande möbeltvättställ .....	42
Pozzi-Ginori .....	47

### ERIKOISTUOTTEET • SPECIALPRODUKTER

Sairaalapesualtaat • Tvättställ för sjukhus .....	49
Ruostumaton teräs • Rostfritt stål .....	51
IDO funktio • IDO funktion .....	55
Lavapakkaukset • Pallförpackningar .....	57

### SUIHKUT • DUSCHAR

Showerama .....	59
-----------------	----

### KYLPYAMMEET • BADKAR

Seven D .....	93
Trevi .....	98
Terra, Oval .....	99

### KYLPYHUONEKALUSTEET • BADRUMSMÖBLER

Seven D .....	100
Trend .....	105
Select .....	107
Select vetimet • Handtag .....	118
Renova ja Renova Plus .....	119
Icon .....	123
Classic .....	124
Kylpyhuonevarusteet • Badrumstillbehör .....	126
Peilit ja peilikaapit • Planspeglar och spegelskåp .....	130
Tuoteseloste • Materialfakta .....	135
Kalustekokonaisuudet • Badrumsmiljöer .....	137

UUDET TUOTTEET • NYA PRODUKTER .....	146
HINNASTOSTA POISTUVAT TUOTTEET • UR PRISLISTAN UTGÅENDE .....	147
TUOTENUMEROHAKU • PRODUKTNUMMERREGISTER .....	148
LVI-NUMEROHAKU • LVI-NUMMERREGISTER .....	156
YLEISET MYYNTIEHDOT • ALLMÄNNA VILLKOR .....	159

IDO tekee jatkuvaa tuotekehitystyötä. Sen vuoksi pidämme oikeuden hinnaston painoon menon jälkeen tapahtuviin mahdollisiin muutoksiin tuotevalikoimassa tai tuotteissa, painoteknisistä syistä johtuviin värieroavaisuuksiin sekä mahdollisiin painovirheisiin. Tuotevalikoimassa saattaa olla myös alueellisia eroavaisuuksia. Hinnatiedot ovat ainoastaan suositushintoja.

IDO arbetar ständigt med produktutveckling. Vi reserverar oss därför för ändringar som har skett sedan katalogen gick i tryck, för färgavvikelser som beror på trycktekniska orsaker, samt för eventuella tryckfel. Lokala skillnader i produktsortimentet kan förekomma. Prisuppgifter i denna katalog är endast rekommenderade, vägledande cirka priser, vilket innebär att lokala prisskillnader kan förekomma.

# IDO-wc-istuimet



## VIEMÄRÖINTI KOHTEEN MUKAAN

Auta asiakastasi valitsemaan oikea wc-istuinmalli. P-lukko on tarkoitettu seinäviemäriin ja S-lukko sopii lattiaviemäröintiin.



Quick Release & Slow Close -saranat



Quick Release -saranat



**VÄRILLISIIN WC-ISTUINKANSIIN** on tarjolla täydellinen saranavali-koima, jossa Slow Close -toiminon voi yhdistää joko kiinteisiin tai Quick Release -saranoihin.

## UUSI, ENTISTÄ SILEÄMPI LASITE HELPOTTAA SIIVOUSTA

Kaikissa IDO Seven D -wc-istuimissa on nyt uusi, entistäkin sileämpi lasite, joka vähentää lian tarttumista istuimen pintaan ja helpottaa puhtaanapitoa.



## VESISÄILIÖSSÄ KAKSOISRAKENNE

Ulkopinta ei hikoile helteellä ja sisäsäiliö vähentää vesivahingon vaaraa. Kaksinkertainen vesisäiliö on myös hiljainen, eikä sen pinta ei hikoile kovimmillakaan helteillä.



## KIINNITYS MYÖS LIIMAAMALLA

Kun wc-istuimen kiinnittää liimaamalla, lattian vesieristykseen ei tarvitse tehdä reikiä.



## VALITSE SOPIVA KORKEUS

Korkeammat istuimet sopivat erityisesti pitkille henkilöille, mutta myös ikäihmiset arvostavat usein suuremman istuinkorkeuden tuomaa käyttömukavuutta.

Korkeita malleja on kolme; IDO Seven D 11, 12 ja 17.



## ISTUIN PIENEEN TILAAN

IDO Seven D 18 on lyhyt malli, jonka syvyys on litteämmän vesisäiliön ansiosta vain 610 mm.

## SUOMESSA SUUNNITELTU JA VALMISTETTU

Toiminta ja varaosien saatavuus on varmaa. IDO Seven D on ekologinen ja vettä säästävä valinta.



## AIKAA SÄÄSTÄVÄ ASENNUS JA HUOLTO

IDO Seven D -wc:n asentaminen on helppoa, esimerkiksi vesiliitos voidaan tehdä kummalle puolelle säiliötä tahansa. Vain neljästä osasta koostuva huuhtelumekanismi on suunniteltu juuri tälle wc:lle, joten sen huoltaminen ja säätäminen, myös jälkikäteen käyvät kätevästi.

Posliinutuotteiden päämitat tol. ± 2 %

Porslinsprodukternas huvudmått tol. ± 2 %

## IDO Seven D 36310, 39310, 37310 & 34310

S-lukko, ilman kiinnitysreikiä /  
För limning, dolt S-lås

Piiloviemäri-wc, viemärönti lattiaan (S-lukko). Ilman kiinnitysreikiä wc-jalassa, liimakiinnitys. Viemäriiliitin 63510 sisältyy hintaan. Istuinkorkeus 420 mm. Sisäänrakennettu Fresh wc -raikastointiminto.

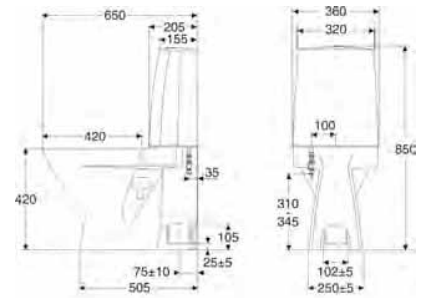

Golvavlopp (dolt). Fästs med lim, inga fastsättningshål. Integrerad Fresh WC-funktion. Anslutningsmanchett nr 63510 ingår. Sitthöjd 420 mm.

Tuote Produkt	Tuotenumero Produktnummer	LVI-numero VVS-nummer	Suositusuhinta 24% euro	Riktpris 0% euro	EAN
Kkaksoishuuhdeltu-wc kovalla istuinkannella 91542 (SC ja QR) / Med Soft Close sits	3631001101	5650094	574,10	463,00	6416129163498
Kaksoishuuhdeltu-wc kovalla istuinkannella 91537 (QR) / Hård sits 91537, liten och stor spolning	3931001101	5650017	529,90	427,37	6416129162552
Kaksoishuuhdeltu-wc pehmeällä istuinkannella 91130 / Mjuk sits 91130, liten och stor spolning	3731001101	5650016	491,70	396,57	6416129162545
Yksitoiminen huuhdeltu, pehmeä istuinkansi 91130 / Mjuk sits, enkelspolning	3431001101	5650036	450,70	363,46	6416129163009

## IDO Seven D 36210, 39210, 37210 & 34210

S-lukko, kiinnitysrei'illä / Golv-  
WC

Piiloviemäri-wc, S-lukko, kiinnitysreiät wc-jalassa. Sisäänrakennettu Fresh WC -raikastointiminto. Viemäriiliitin nro 63510 ja kiinnityssarja nro Z62050 sisältyvät hintaan. Istuinkorkeus 420 mm.

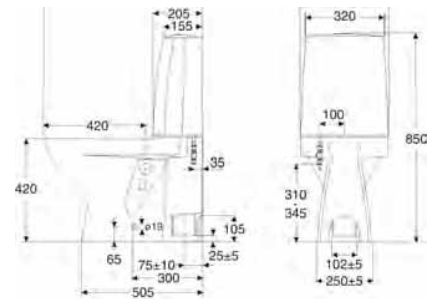

Golvavlopp (S-lås). Integrerad Fresh WC-funktion. Med fastsättningshål i wc-foten. Anslutningsmanchett nr 63510 och fastsättningsbultar nr Z62050 ingår. Sitthöjd 420 mm.

Tuote Produkt	Tuotenumero Produktnummer	LVI-numero VVS-nummer	Suositusuhinta 24% euro	Riktpris 0% euro	EAN
Kova istuin nro 91542 (SC ja QR), pieni ja iso huuhdeltu / Hård sits, stor och liten spolning, SQ	3621001101	5650019	575,80	464,33	6416129163115
Kova istuin nro 91537 (QR), pieni ja iso huuhdeltu / Hård sits, stor och liten spolning	3921001101	5650018	542,30	437,37	6416129162569
Pehmeä istuin nro 91130, pieni ja iso huuhdeltu / Mjuk sits, stor och liten spolning	3721001101	5650015	504,10	406,57	6416129162538
Pehmeä istuin nro 91130, yksitoiminen huuhdeltu / Mjuk sits, enkel spolning	3421001101	5650035	450,70	363,46	6416129162996

## IDO Seven D 36611, 39611, 37611 & 34611

Korkea malli, P-lukko / Hög modell

UUTUUS  
NYHET

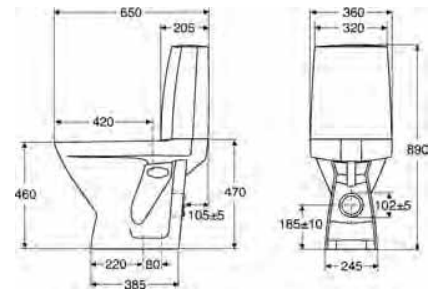

Korkea malli, istuinkorkeus 460 mm.

Viemäröinti seinään tai lattiaan sopivalla yhdyskappaleella (P-lukko).

Viemäriiliitin 63510 ja kiinnitysruuvit Z62052 sisältyvät.

Mallissa Fresh WC-raikastintointinto.

Universal golvstående WC-stol. Golvavlopp (P-lås). Integrerad Fresh WC-funktion. Med fastsättningshåll i wc-foten. Anslutningsmanchett nr 63510 och fastsättningsbultar nr Z62052 ingår. Sitthöjd 460 mm.

Tuote Produkt	Tuotenumero Produktnummer	LVI-numero VVS-nummer	Suositus 24% euro	Riktp 0% euro	EAN
Kova istuin nro 91542 (SC ja QR), pieni ja iso huuhtelu / Hård sits, Quick release, fasta och SC	3661101101	5650091	581,80	469,20	6416129163450
Kova istuin nro 91537 (QR), pieni ja iso huuhtelu / Hård sits, fasta Quick Release	3961101101	5650089	550,90	444,31	6416129163399
Pehmeä istuin nro 91130, pieni ja iso huuhtelu / Mjuk sits	3761101101	5650088	498,40	401,95	6416129163382
Pehmeä istuin nro 91130, yksitoiminen huuhtelu / Mjuk sits, enkelspolning	3461101101	5650090	487,90	393,49	6416129163405

## IDO Seven D 36212, 39212, 33212 & 37212

Korkea malli, S-lukko / Hög modell, dolt S-lås

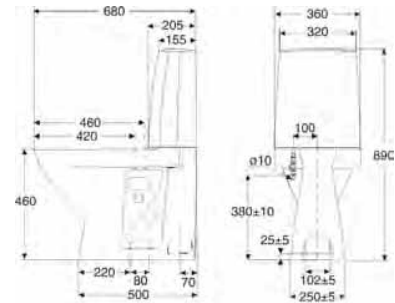

Korkea malli, viemäröinti lattiaan (S-lukko). Sisäänrakennettu Fresh WC-raikastintointinto. Kiinnitysreiät wc-jalassa, kiinnityssarja nro Z62052 ja viemäriiliitin nro 63510 sisältyvät hintaan. Istuinkorkeus 460 mm. Suosittelemme kovia kansia liikuntaesteisille.

Hög modell. Golvavlopp (dolt S-lås). Integrerad Fresh WC-funktion. Med fastsättningshåll i wc-foten. Anslutningsmanchett nr 63510 och fastsättningsbultar nr Z62052 ingår. Sitthöjd 460 mm.

Tuote Produkt	Tuotenumero Produktnummer	LVI-numero VVS-nummer	Suositus 24% euro	Riktp 0% euro	EAN
Kova istuin nro 91542 (SC ja QR), pieni ja iso huuhtelu / Med hård sits, soft close	3621201101	5650095	592,70	478,00	6416129163504
Kova istuin nro 91537 (QR), pieni ja iso huuhtelu / Hård sits, stor och liten spolning	3921201101	5650027	550,90	444,31	6416129162804
Pehmeä istuin nro 91130, pieni ja iso huuhtelu / Mjuk sits, stor och liten spolning	3721201101	5650026	498,40	401,95	6416129162798
Kova istuin nro 91537 (QR), yksitoiminen huuhtelu / Hård sits, enkel spolning	3321201101	5650038	487,90	393,49	6416129163023

**IDO Seven D 36313, 39313, 37313 & 34313**

Peruskorjaus-wc, ilman kiinnitysreikiä / För limning, Öppet S-lås

Peruskorjaus-wc, viemärointi lattiaan (avoin S-lukko). Liimakiinnitys, ilman kiinnitysreikiä wc-jalassa. Sisäänrakennettu Fresh WC -raikastintoiminto. Viemäriiliitin nro 63510 sisältyy hintaan. Istuinkorkeus 420 mm.

Golvavlopp (dolt). Den mjuka, renodlade konstruktionen gör städningen enkel. Fästs med lim, inga fastsättningshål. Integrerad Fresh WC-funktion. Anslutningsmanchett nr 63510 ingår. Sitthöjd 420 mm.

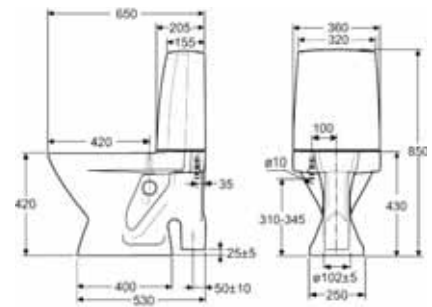

Tuote Produkt	Tuotenumero Produktnummer	LVI-numero VVS-nummer	Suositusuhinta 24% euro	Riiktpriis 0% euro	EAN
Kova istuin nro 91542 (SC & QR), pieni ja iso huuhtelu	3631301101	5650102	575,40	464,00	6416129163580
Kova istuin nro 91537, (QR), pieni ja iso huuhtelu	3931301101	5650101	529,50	427,00	6416129163573
Pehmeä istuin nro 91130, pieni ja iso huuhtelu	3731301101	5650100	492,30	397,00	6416129163566
Pehmeä istuin nro 91130, yksitoiminen huuhtelu	3431301101	5650103	450,10	363,00	6416129163597

**IDO Seven D 36213, 39213, 37213 & 34213**

Peruskorjaus-wc, kiinnitysrei'illä / Bred fot, öppet S-lås

Peruskorjaus-wc, iso jalka, S-lukko. Sisäänrakennettu Fresh WC -raikastintoiminto. Kiinnitysreiät wc-jalassa, kiinnityssarja nro Z62052 sisältyy hintaan. Istuinkorkeus 420 mm.

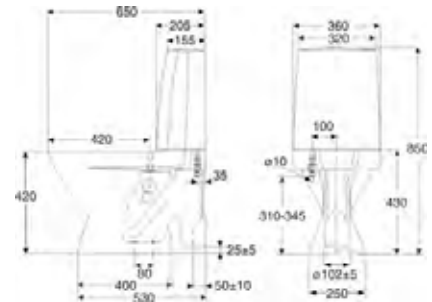

Renoveringsmodell. Golvavlopp. Integrerad Fresh WC-funktion. Med fastsättningshål i wc-foten. Fastsättningsbultar nr Z62052 ingår. Sitthöjd 420 mm.

Tuote Produkt	Tuotenumero Produktnummer	LVI-numero VVS-nummer	Suositusuhinta 24% euro	Riiktpriis 0% euro	EAN
Kova istuin nro 91542 (SC ja QR), pieni ja iso huuhtelu / Med hård sits 91542, liten och stor spolning	3621301101	5650096	574,10	463,00	6416129163511
Kova istuin nro 91537 (QR), pieni ja iso huutelu / Hård sits, stor och liten spolning	3921301101	5650030	529,90	427,37	6416129162835
Pehmeä istuin nro 91130, pieni ja iso huuhtelu / Mjuk sits, stor och liten spolning	3721301101	5650029	491,70	396,57	6416129162828
Pehmeä istuin nro 91130, yksitoiminen huuhtelu / Mjuk sits, enkelspolning	3421301101	5650039	450,70	363,46	6416129163030

**IDO Seven D 37413 & 37513**Peruskorjaus-wc  
poistoputkiliitännällä / Öppet S-  
lås med anslutningshål

Peruskorjaus-wc, iso jalka, viemäröinti lattiaan (avoin S-lukko). Pesualtaan tai pesukoneen poistoputkiliitännäreiällä. Tiiviste Z63504 sisältyy. Sisäänrakennettu Fresh WC-raikastintoiminto. Kiinnitysreiät wc-jalassa, kiinnityssarja nro Z62052 sisältyy. Pehmeä kansi nro 91130, pieni ja iso huuhtelu, istuinkorkeus 420 mm.

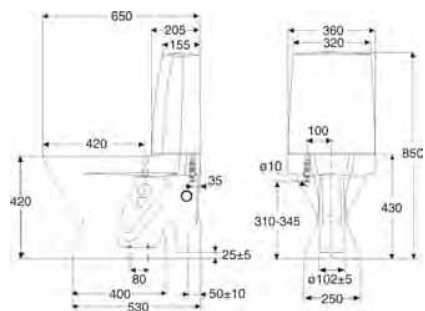

Golvavlopp. Bred fot med anslutningshål för tvättmaskins- eller tvättställsavlopp. Integrerad Fresh WC-funktion. Med fastsättningshål i wc-foten. Fastsättningsbultar nr Z62052 ingår. Sitthöjd 420 mm.

Tuote Produkt	Tuotenumero Produktnummer	LVI-numero VVS-nummer	Suositusinta 24% euro	Riktpris 0% euro	EAN
Poistoputken reikä edestä vasemmalla / Mjuk sits 91130, liten och stor spolning, avloppsanslutn. vä sida framifrån	3741301101	5650031	576,70	465,11	6416129162842
Poistoputken reikä edestä oikealla / Mjuk sits 91130, liten och stor spolning, avloppsanslutn. hö sida framifrån	3751301101	5650032	576,70	465,11	6416129162859

**IDO Seven D Image 36214**Yleismalli, P-lukko / Universal,  
P-lås

Viemäröinti lattiaan tai seinään. Sisäänrakennettu Fresh WC-raikastintoiminto. Pieni ja iso huuhtelu. Kova kansi nro 91542 (Slow Close & Quick Release). Ruuvinreiät wc-jalassa. Kiinnitysruuvit (Z62051) sisältyvät. Istuinkorkeus 420 mm.

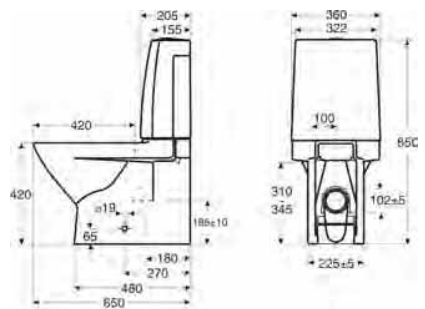

Huom. viemäriäsenussarja L (66032) tilattava erikseen mikäli asennustapa sitä vaatii.

Golv- eller väggavlopp. Integrerad Fresh WC-funktion. Dubbelspolning. Med fastsättningshål i wc-foten. Fastsättningsbultar nr Z62051 ingår. Hårdsits med Slow Close funktion, nr 91542, ingår. Sitthöjd 420 mm.

Tuote Produkt	Tuotenumero Produktnummer	LVI-numero VVS-nummer	Suositusinta 24% euro	Riktpris 0% euro	EAN
Valkoinen istuin / Med vit sits	3621401101	5650014	740,00	596,77	6416129162415
Musta istuin / Med svart sits	3621431101	5650007	740,00	596,77	6416129163085

## IDO Seven D 36217, 39217, 37217 & 34217

Peruskorjaus-wc, korkea malli /  
Hög modell, bred fot, öppet S-lås

Korkea peruskorjaus - wc, viemäröinti lattiaan (S-lukko).  
Sisäänrakennettu Fresh WC -raikastointiminto. Kiinnitysreiät wc-jalassa, kiinnityssarja nro Z62052 sisältyy hintaan. Istuinkorkeus 460 mm.

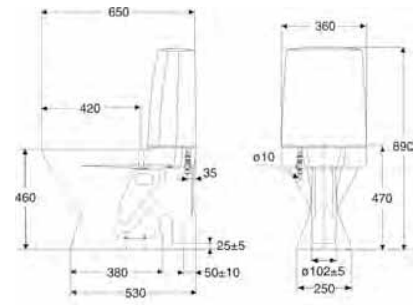

Hög renoveringsmodell. Golvavlopp. Integrerad Fresh WC-funktion. Med fastsättningshål i foten. Fastsättningsbultar nr Z62052 ingår. Sitthöjd 460 mm.

Tuote Produkt	Tuotenumero Produktnummer	LVI-numero VVS-nummer	Suositusuhinta 24% euro	Riktpreis 0% euro	EAN
Kovalta istuin nro 91542 (SC ja QR), pieni ja iso huuhtelu / Med mjukstängande hårdsets	3621701101	5650097	592,70	478,00	6416129163528
Kova istuin nro 91537 (QR), pieni ja iso huuhtelu / Hård sits, liten och stor spolning	3921701101	5650046	550,90	444,31	6416129163153
Pehmeä istuin nro 91130, pieni ja iso huuhtelu / Mjuk sits 91130, liten och stor spolning	3721701101	5650045	498,40	401,95	6416129163139
Pehmeä istuin nro 91130, yksitoiminen huuhtelu / Mjuk sits 91130, enkelspolning	3421701101	5650047	487,90	393,49	6416129163177

## IDO Seven D 36218, 39218, 37218 & 34218

Lyhyt malli, P-lukko / Kort  
modell, universal, P-lås

Lyhyt malli, kiinnitysreiät wc-jalassa, viemäröinti seinään tai lattiaan (P-lukko). Sisäänrakennettu Fresh WC-raikastointiminto. Kiinnityssarja nro Z62050 sisältyy. Istuinkorkeus 420 mm.

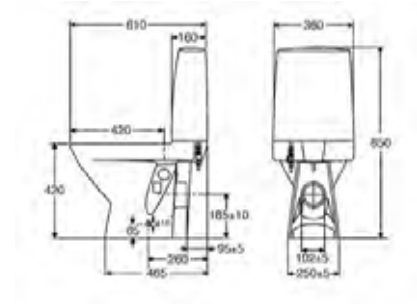

Kort modell, fastsättningshål i WC-foten. Integrerad Fresh Wc-funktion. Fastsättningsserie nr Z62050 ingår. Sitthöjd 420 mm.

Tuote Produkt	Tuotenumero Produktnummer	LVI-numero VVS-nummer	Suositusuhinta 24% euro	Riktpreis 0% euro	EAN
Kova istuin nro 91542 (SC ja QR), pieni ja iso huuhtelu / Med mjukstängande hårdsets nr 91542 (SC och QR), stor och liten spolning	3621801101	5650099	592,70	478,00	6416129163542
Kova istuin nro 91537 (QR), pieni ja iso huuhtelu / Hård sits, stor och liten spolning	3921801101	5650051	542,30	437,37	6416129163313
Pehmeä istuin nro 91130, pieni ja iso huuhtelu / Mjuk sits, stor och liten spolning	3721801101	5650050	503,20	405,82	6416129163306
Pehmeä istuin nro 91130, yksitoiminen huuhtelu / Mjuk sits nr 91130, enkelspolning	3421801101	5650052	469,80	378,86	6416129163320

## Lasten wc

### Lasten WC / Barn WC

Lapsille sopiva wc-istuin, jossa mukana pehmeä istuinkansi.

Med mjuk sits



Tuote Produkt	Tuotenumero Produktnummer	LVI-numero VVS-nummer	Suositusuhinta 24% euro	Riiktpriis 0% euro	EAN
350x535x742	682001811	5651016	838,90	676,56	7391515112849

## Fresh WC

### Raikastinpuikko / Tillbehör

Fresh WC -raikastinpuikot, sopii IDO Seven D WC-malleihin. Yksi pakkaus sisältää viisi raikastinpuikkoa. Tuotekoodi yhdelle pakkaukselle, minimi tilaus 10 pakkausta.

Fresh WC, doftstavar till wc-stolar i IDO Seven D serien.



Tuote Produkt	Tuotenumero Produktnummer	LVI-numero VVS-nummer	Suositusuhinta 24% euro	Riiktpriis 0% euro	EAN
5 raikastinpuikkoa / 5 doftstavar	94650	5731950	5,60	4,48	7391515101119

## IDO Seven D Sensor

### Sensor pakkaus / Sensor kit

IDO Seven D Sensor kuuluu IDO Smart oivalluksiin. Sensor hoitaa huuhtelun käsin koskematta – pyyhkäisy kädellä tunnistimen yli riittää. Normaali huuhtelu hoituu hitaalla liikkeellä (yli 0,5 sekuntia) ja pieni huuhtelu nopealla, alle puolen sekunnin pyyhkäisyllä. IDO Seven D Sensor paketti on saatavissa lisävarusteena Seven D sarjan lattia-asennus malleihin 10, 11, 12, 13 ja 17. Sisältää kaiken asennukseen tarvittavan.



IDO Seven D Sensor ingår i konceptet IDO Smart, en rad olika lösningar som är framtagna för att underlätta i vardagen. Sensorn gör att du kan spola utan att röra tryckknappen, du för endast handen över den. Rör handen långsamt i ca en sekund för en stor spolning och snabbt i ca en halv sekund för en liten spolning. IDO Seven D Sensor kit finns som tillbehör till golvmonterade wc-stolar i IDO Seven D serien (med undantag för kort modell 18) och innehåller allt behövs för installationen.

Tuote Produkt	Tuotenumero Produktnummer	LVI-numero VVS-nummer	Suositusuhinta 24% euro	Riiktpriis 0% euro	EAN
Sensor	6517500001	5731136	430,00	346,80	6416129312353



## IDO Seven D 61112

### Kynnärtuet WC-istuimille / Armstöd för WC-stolar

Alumiinia, sopii IDO Seven D -malleihin: -10, -11, -12, -13, -17, -19, paperiteline ja kiinnitysosat sisältyvät hintaan, muovipäällysteiset kädensijat (musta), vaatii kovan kannen nro 91537, 91533 tai 91542.

Aluminium, passar Seven D-modeller -10, -11, -12, -13, -17 och -19. Pappershållare och fästningsdelar ingår. Handtagen är plastbeklädda (svart). Fordrar hård sits nr 91533, 91537 eller 91542.

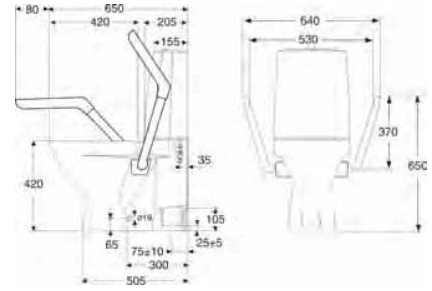

Tuote Produkt	Tuotenumero Produktnummer	LVI-numero VVS-nummer	Suositusuhinta 24% euro	Riiktpriis 0% euro	EAN
Kynnärtuet alumiinia / Armstöd aluminium	6111200001	5751184	395,30	318,79	6416129370131

## IDO Seven D 76115, 79115 & 77115

### Seinä-WC / Väg-WC

Kiinnitysruuvien välinen mitta 180–230 mm. Kiinnitysruuvisarja Z61001 ja viemäriiliitin Z63506 tilattava erikseen, jos IDO-asennustelinettä 91370 tai 91372 ei käytetä. Fresh-WC raikastin voidaan asentaa, mikäli IDO asennustelinettä käytetään. Suosittelemme istuinkorkeutta 420 mm.

Bultavstånd 180–230 mm. Fästningskruvar nr Z61001 bör beställas separat om IDO fixtur (91370 eller 91372) inte används. Fresh WC-funktion för installationer med IDO-fixturer. Vi rekommenderar en sitthöjd på 420 mm.

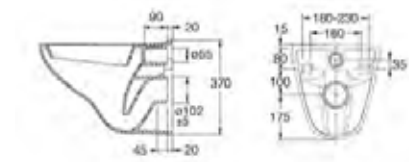

Tuote Produkt	Tuotenumero Produktnummer	LVI-numero VVS-nummer	Suositusuhinta 24% euro	Riiktpriis 0% euro	EAN
Kova istuin nro 91542 (SC ja QR) / Hård sits 91542, Slow Close	7611501101	5651738	272,10	219,46	6416129162439
Pehmeä istuin nro 91130 / Mjuk sits 91130	7711501101	5650005	205,30	165,56	6416129220795
Kova istuin nro 91537 (QR) / Hård sits 91537, Quick Release, fasta beslag	7911501101	5651737	243,50	196,36	6416129162422

## IDO Seven D Image 76120

### Seinä-WC / Väg-WC

Kiinnitysruuvien välinen mitta 230 mm. Kiinnitysruuvit nro Z62056 ja viemäriiliitin Z63506 tilattava erikseen, jos IDO-asennustelinettä 91370 tai 91372 ei käytetä. Fresh WC raikastin voidaan asentaa, mikäli IDO asennustelinettä käytetään. Kova, pehmeästi laskeutuva Slow Close -istuinkansi Quick release-toiminnolla (91542). Suositellaan istuintason korkeudeksi 420 mm.

Bultavstånd 230 mm. Fästningskruvar nr Z62056 och avloppsmanchett nr Z63506 bör beställas separat, om inte IDO monteringsfixtur 91370 eller 91372 används. Fresh WC-funktion för installationer med IDO-fixturer. Hård sits nr 91542, Slow Close/Quick Release eller fast, ingår. Rekommenderad sitthöjd 420 mm.

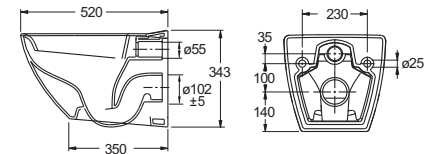

Tuote Produkt	Tuotenumero Produktnummer	LVI-numero VVS-nummer	Suositusuhinta 24% euro	Riiktpriis 0% euro	EAN
Istuin valkoinen / Med vit sits	7612001101	5650040	513,70	414,26	6416129220894
Istuin musta / Med svart sits	7612031101	5650049	513,70	414,26	6416129220962

## IDO it! Rimfree -seinä wc 76150

Seinä-WC / Vägg-WC

UUTUUS  
NYHET

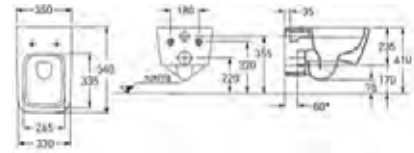

Rimfree-malli ilman huuhtelukaulusta, mikä helpottaa puhtaanapitoa. Kiinnitysruuvien välinen mitta 180 mm. Kiinnitysruuvit nro Z62056 ja viemäriiliitin Z63506 tilattava erikseen, jos IDO-asennustelinettä (91370, 91372) ei käytetä.

Kova, pehmeästi laskeutuva kiinteä Slow Close -istuinkansi (91595) sisältyy. Istuintason korkeudeksi suositellaan 420 mm. Fresh wc -raikastin sisältyy, mikäli IDO-asennustelinettä käytetään.

Rimfree, WC utan spolvlust, underlättar rengöring. Bultavstånd 180 mm. Fastsättningskruvar nr Z62056 och avloppsmanschett nr Z63506 bör beställas separat, om inte IDO monteringsfixtur 91370 eller 91372 används. Fresh WC-funktion för installationer med IDO-fixturer. Hårdsits nr 91595, Slow Close, fast, ingår. Rekommenderad sitthöjd 420 mm.

Tuote Produkt	Tuotenumero Produktnummer	LVI-numero VVS-nummer	Suositus hinta 24% euro	Riiktpriis 0% euro	EAN
Istuin valkoinen / Med vit sits	7615001101	5650106	524,50	423,00	6416129163795

## IDO Seven D seinä-wc 37219, 39219, 34219 & 36219

Seinä-WC / Vägg-WC

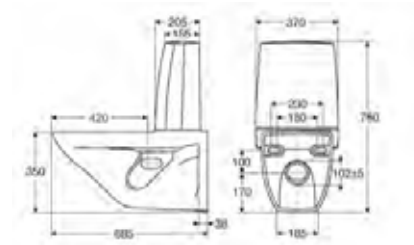

Seinä-WC, kiinnitysruuvien välinen mitta 180-230 mm. Kiinnitysruuvit nro Z61002 ja viemäriiliitin nro Z63506 toimitetaan WC:n mukana. Suositellaan istuintason korkeudeksi 420 mm.

Vägg-WC modell. Bultavstånd 180-230 mm. Fastsättningskruvar nr Z61002 och koppling för avloppsrör nr Z63506 levereras med WC:n. Vi rekommenderar en sitthöjd på 420 mm.

Tuote Produkt	Tuotenumero Produktnummer	LVI-numero VVS-nummer	Suositus hinta 24% euro	Riiktpriis 0% euro	EAN
Kova istuin nro 91537 (QR), pieni ja iso huuhtelu / Hård sits nr 91537, stor och liten spolning	3921901101	5651750	606,30	488,98	6416129163252
Pehmeä istuin nro 91130, pieni ja iso huuhtelu / Mjuk sits nr 91130, stor och liten spolning	3721901101	5651749	567,20	457,38	6416129163245
Pehmeä istuin nro 91130, yksitoiminen huuhtelu / Mjuk sits nr 91130, enkelspolning	3421901101	5651751	530,90	428,12	6416129163269
Kova istuin nro 91542 (SC ja QR) / Mjukstängande hårdsits nr 91542 (SC och QR)	3621901101	5650098	651,00	525,00	6416129163535

## Seinä-wc:n asennusteline

Seinä-WC:lle / Monteringsfixtur för vägg-WC

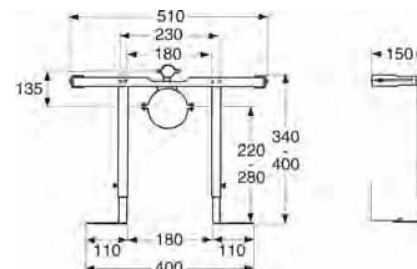

Asennusteline seinälle kiinnitettävälle Seven D 19 -wc:lle. Sopii myös Seven D pesuistuille.

Passar IDO Seven D 19 vägg-wc.

Mått 510 x (140-250) x (340-400) mm.

Tuote Produkt	Tuotenumero Produktnummer	LVI-numero VVS-nummer	Suositus hinta 24% euro	Riiktpriis 0% euro	EAN
WC asennusteline 66047 / WC fixtur	6604700001	5751115	194,30	156,73	6416129311011

## Wc:n yhdyskappale

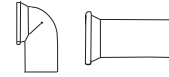

Tuote Produkt	Tuotenumero Produktnummer	LVI-numero VVS-nummer	Suositus hinta 24% euro	Riiktpriis 0% euro	EAN
Q-lukko / Q-lås, Ø, 90°, 110mm	6603801001	5711432	38,10	30,76	6416129360613
Suora putki (ei tukitankoa) Ø 100mm / Rakt rör (inte stödstång) Ø 100mm	6603901001	5711433	38,10	30,76	6416129360620

## Viemärin yleistiiviste



Viemärin yleistiiviste

Universaltätning för avlopp

Tuote Produkt	Tuotenumero Produktnummer	LVI-numero VVS-nummer	Suositus hinta 24% euro	Riiktpriis 0% euro	EAN
110mm/125mm	6351000001	5751210	17,90	14,43	6416129310113

## Viemäriasennussarja L

90° kulmayhde, suora osa 110/125 m, kiinnitys takaseinään.

90° kulmayhde, suora osa 110/125 m, kiinnitys takaseinään.

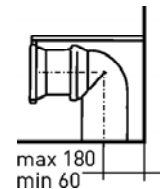

Tuote Produkt	Tuotenumero Produktnummer	LVI-numero VVS-nummer	Suositus hinta 24% euro	Riiktpriis 0% euro	EAN
90° kulmayhde, suora osa 110/125mm ja kiinnitys takaseinään. / 90° avloppskrök, rak avloppsdel 110/125 mm, fäste till bakvägg	6603200001	5711434	56,20	45,36	6416129361276

## Viemäriputki

Sopii WC-18 / Passar WC-18



Tuote Produkt	Tuotenumero Produktnummer	LVI-numero VVS-nummer	Suositus hinta 24% euro	Riiktpriis 0% euro	EAN
Viemäriputki / Avloppsrör, 320x280x130	6926701001	5711436	19,00	15,34	6416129362648

## Kumitiiviste

Sopii WC-18 / Passar WC-18

Tuote Produkt	Tuotenumero Produktnummer	LVI-numero VVS-nummer	Suositus hinta 24% euro	Riiktpriis 0% euro	EAN
Musta / Gummitätning, Ø145x40	6924300001	5751211	9,30	7,47	6416129361474

## IDO Seven D Viemäriputki

Lisätarvikkeet / Tillbehör



IDO Seven D viemäriputki P-lukko (McAlpine)

Tuote Produkt	Tuotenumero Produktnummer	LVI-numero VVS-nummer	Suositus hinta 24% euro	Riktpris 0% euro	EAN
350x130x185 mm / 350x130x185 mm	6204600001	5758025	12,10	9,75	5036484007537

## IDO Trevi - 77190 & 79190

### Seinä-WC / V ägg-WC

Kiinnitysruuvien välinen mitta 180-230 mm, kiinnitysruuvisarja Z61001 ja viemäriiliitin 63506 tilattava erikseen, jos IDO-asennustelinettä 91370 tai 91372 ei käytetä.

Bultavstånd 180-230 mm. Fastsättningskruvar nr Z61001 och avloppstätning nr Z63506 bör beställas separat om IDO fixtur ( 91370 eller 91372) ej används. Vi rekommenderar en sitthöjd på 420 mm.

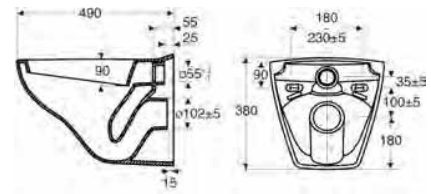

Tuote Produkt	Tuotenumero Produktnummer	LVI-numero VVS-nummer	Suositusuhinta 24% euro	Riktpris 0% euro	EAN
Pehmeällä istuimella / Mjuk sits, 91260	7719001101	5650009	194,80	157,08	6416129220825
Kovalla istuimella / Hård sits, 91594	7919001101	5650011	232,00	187,11	6416129220849

## IDO Trevi 34092, 36092, 37092 & 39092

### S-lukko / Öppet S-lås

Viemäröinti lattiaan (S-lukko), lattialle asennettava wc-istuin malli, yksöis- tai kaksoishuuhTELULLA. Toimituksessa mukana kiinnitysruuvit.

Golvavlopp (S-lås), Golv-WC med enkel- eller dubbelspolning. Fastsättningskruvar ingår.

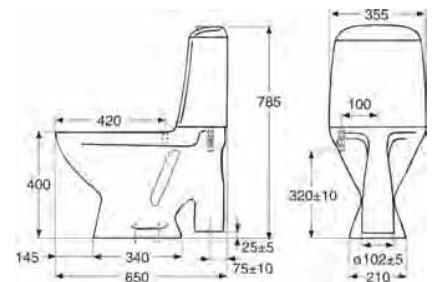

Tuote Produkt	Tuotenumero Produktnummer	LVI-numero VVS-nummer	Suositusuhinta 24% euro	Riktpris 0% euro	EAN
Kova istuin, pieni ja iso huuhtelu / Hård sits, liten och stor spolning	3909201101	5650002	529,90	427,37	6416129161494
Pehmeä istuin, yksitoiminen huuhtelu / Mjuk sits, enkelspolning	3409201101	5651235	445,90	359,59	6416129160183
Kova istuin, yksitoiminen huuhtelu / Hård sits, enkelspolning	3609201101	5650033	487,90	393,49	6416129162965
Pehmeä istuin, pieni ja iso huuhtelu / Mjuk sits, liten och stor spolning	3709201101	5651310	487,00	392,71	6416129160671

## Wc:n muovinen yhdyskappale

Tuote Produkt	Tuotenumero Produktnummer	LVI-numero VVS-nummer	Suositusuhinta 24% euro	Riktpris 0% euro	EAN
Q-lukko / Q-lås, 90°, Ø 110mm	9131001001	5751502	16,10	13,02	6416129360149
P-lukko / P-lås, 22,5°, Ø 110mm	9131101001	5751503	15,60	12,61	6416129360156
Q-lukko / Q-lås, 45°, Ø 110mm	9131401001	5751512	16,10	13,02	6416129360316

## IDO Trevi

### Kynnärtuet WC-istuimille / Armstöd för WC-stolar

Alumiinia, kynnärtuet wc-istuimille, sopii IDO Trevi -malleihin -92, -95, -96, -97, -98 ja -99. Paperiteline ja kiinnitysosat sisältyvät hintaan, muovipäällysteiset kädensijat (musta), vaatii kovan istuinkannen (91594) käyttöä

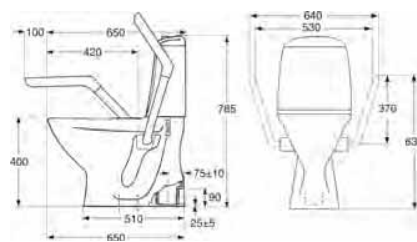

Aluminium. Passar WC Trevi E 950, 955, 957, 958, 959, 960. Pappershållare (på höger sida) och fastsättningsdelar ingår. Handtagen är plastbeklädda (svart). Till dessa modeller krävs även hård sits 91594.

Tuote Produkt	Tuotenumero Produktnummer	LVI-numero VVS-nummer	Suositus hinta 24% euro	Riktpris 0% euro	EAN
Sopii kovalla istuimella / Passar hård sits 91594	6109600001	5751182	395,30	318,79	6416129370117

## Wc:n epäkesko yhdyskappale lattia-asennukseen

### Epäkesko

Tuote Produkt	Tuotenumero Produktnummer	LVI-numero VVS-nummer	Suositus hinta 24% euro	Riktpris 0% euro	EAN
Ø 110mm	9131200001	5751500	16,10	13,02	6416129360231

## Trevi 81047

Trevin korutsjalka, WC 955

Passar WC 955

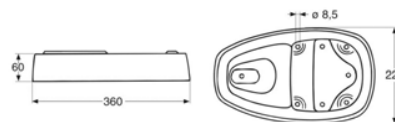

Tuote Produkt	Tuotenumero Produktnummer	LVI-numero VVS-nummer	Suositus hinta 24% euro	Riktpris 0% euro	EAN
60 mm / Förhöjning 60mm	8104701001	5671062	73,60	59,36	6416129290347

## Pozzi-Ginori Easy 74721

### Lattia/Seinä-WC / Golv/vägg-WC

WC, lattiamalli, kova istuin nro 94621, kiinnityssarja nro 61006 toimitetaan WC:n mukana. Slow Close-istuin. Lattia- tai seinäkiinnitys. Asennus takaseinään vaatii jalan alle suoran lattian. Ei asennustelinettä, ainoastaan piilosäiliö nro 91375 tai nro 91376. Suosittelemme 420 mm istuinkorkeutta.

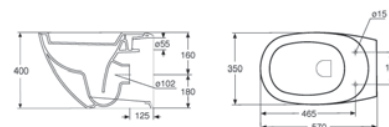

Vägg/golv-WC med hård sits 94621 inklusive Slow Close-funktion och fastsättningsserie 61006. c/c 180. Fastsättning på golv eller bakvägg. Mot bakvägg fordrar ett plant golv under WC-foten. Använd inte fixtur, endast cistern. Vi rekommenderar en sithöjd på 420 mm.

Tuote Produkt	Tuotenumero Produktnummer	LVI-numero VVS-nummer	Suositus hinta 24% euro	Riktpris 0% euro	EAN
Kova istuinkansi valkoinen / Hård sits, vit	7472101101	5650055	609,20	491,27	6416129221020

## Easy 74621

### Seinä-WC / V ägg-WC

Kova istuin nro 94621. Kiinnitysruuvien välinen mitta on 180 mm, kiinnitysruuvisarja 61005 sisältyy hintaan, kiinnitysruuvit nro Z61001 ja viemäriiliitin 63506 tilattava erikseen, jos IDO-asennustelinettä 91370 tai 91372 ei käytetä. Fresh WC- raikastin voidaan asentaa, mikäli IDO asennustelinettä käytetään. Etuseinämän paksuus vähintään 30 mm, istuinkorkeus min. 420 mm.

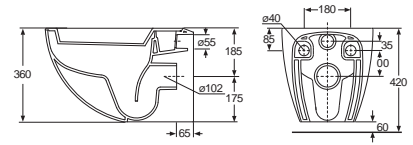

Bultavstånd 180 mm. Fastsättningsserie nr 61005 ingår. Fastsättningskruvar nr Z61001 bör beställas separat om fixtur inte används (vid fastsättning i vägg). Fresh WC-funktion för installationer med IDO-fixturer. Produkten kräver att väggens tjocklek är minst 30 mm. Vi rekommenderar en sitthöjd på 420 mm.

Tuote Produkt	Tuotenumero Produktnummer	LVI-numero VVS-nummer	Suositusinta 24% euro	Riktpris 0% euro	EAN
Kova istuin / Hård sits 94621	7462101101	5650044	741,90	598,32	6416129220993

## IDO Seven D 91537

### WC-istuinkannet / WC-sits

Kova muovikansi, jossa kiinteät metallisaranat tai Quick Release -pikalukitus.

Hårdsits med Quick-Release eller fasta gångjärn.

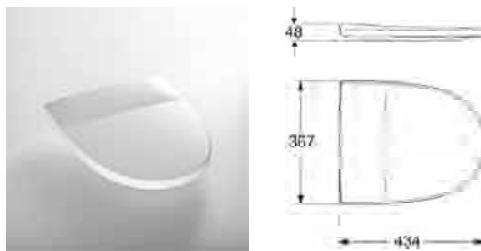

Tuote Produkt	Tuotenumero Produktnummer	LVI-numero VVS-nummer	Suositusinta 24% euro	Riktpris 0% euro	EAN
Valkoinen / Vit	9153701001	5711264	98,80	79,65	6416129301159
Keltainen / Gul	9153734001	5711265	98,80	79,65	6416129301166
Punainen / Röd	9153735001	5711266	98,80	79,65	6416129301173
Musta / Svart	9153731001	5711122	98,80	79,65	6416129301265
Vaaleanharmaa / Ljusgrå	9153710001	5711123	98,80	79,65	6416129301272
Tumman harmaa / Mörkgrå	9153711001	5711124	98,80	79,65	6416129301289

## IDO Seven D 91542

### WC-istuinkannet / WC-sits

Kova muovikansi, jossa Slow Close -mekanismi ja Quick Release -pikalukitus tai kiinteät saranat.

Hårdsits med Slow Close i kombination med Quick Release eller fasta gångjärn.

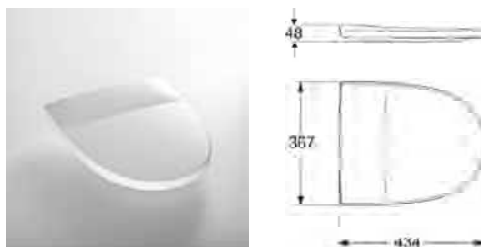

Tuote Produkt	Tuotenumero Produktnummer	LVI-numero VVS-nummer	Suositusinta 24% euro	Riktpris 0% euro	EAN
Valkoinen / Vit	9154201001	5711267	124,20	100,19	6416129301180
Vaaleanharmaa / Ljusgrå	9154210001	5711269	124,20	100,19	6416129301203
Tumman harmaa / Mörkgrå	9154211001	5711270	124,20	100,19	6416129301210
Musta / Svart	9154231001	5711268	124,20	100,19	6416129301197
Keltainen / Gul	9154234001	5711120	124,20	100,19	6416129301241
Punainen / Röd	9154235001	5711121	124,20	100,19	6416129301258

## IDO Seven D 91130

### WC-istuinkannet / WC-sits

Pehmeä kansi on helppo irrottaa wc:n puhdistuksen ajaksi.

Mjuk sits som är enkel att lösgöra när man ska rengöra wc-stolen.

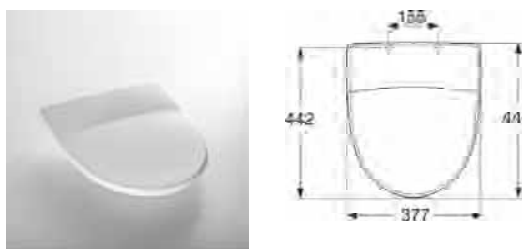

Tuote Produkt	Tuotenumero Produktnummer	LVI-numero VVS-nummer	Suositusinta 24% euro	Riktpris 0% euro	EAN
Valkoinen / Vit	9113001001	5711154	63,50	51,17	6416129300848
Vaaleanharmaa / Ljusgrå	9113010001	5711261	63,50	51,17	6416129301036
Tumman harmaa / Mörkgrå	9113011001	5711263	63,50	51,17	6416129301050



## IDO Seven D 91533

### WC-Istuinkannet / WC-sits

Kova muovikansi, jossa tukevat metallisaranat ja Slow Close -mekanismi. Saranasarja nro Z9154900001.

Hårdsets med metallgångjärn och Slow-Close dämpare. Gångledsserie nr Z6405500001.

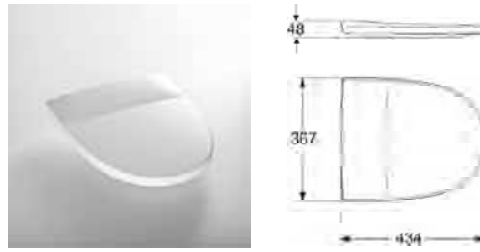

Tuote Produkt	Tuotenumero Produktnummer	LVI-numero VVS-nummer	Suositusinta 24% euro	Riktpris 0% euro	EAN
Valkoinen / Vit	9153301001	5711250	124,40	100,34	6416129300824
Musta / Svart	9153331001	5711253	124,40	100,34	6416129300909

## IDO Trevi 91260

### WC-Istuinkannet / WC-Sits

Pehmeä kansi, helppo irrottaa wc:n puhdistuksen ajaksi.

Mjuk sits som är enkel att lösgöra när man ska rengöra wc-stolen.

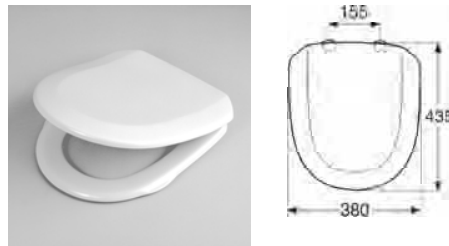

Tuote Produkt	Tuotenumero Produktnummer	LVI-numero VVS-nummer	Suositusinta 24% euro	Riktpris 0% euro	EAN
Valkoinen / Vit	9126022001	5711141	63,50	51,17	6416129300152

## IDO Trevi 91594

### WC-Istuinkannet / WC-Sits

Kova kansi, vakiona metallisaranat.

Hård sits, Quick Release funktion.

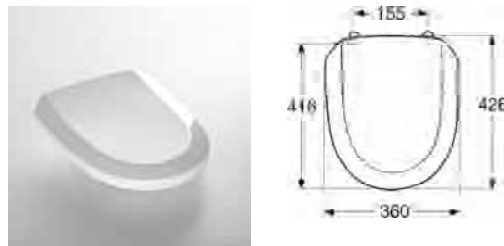

Tuote Produkt	Tuotenumero Produktnummer	LVI-numero VVS-nummer	Suositusinta 24% euro	Riktpris 0% euro	EAN
Valkoinen / Vit	9159422001	5711106	101,40	81,77	6416129301104
Musta / Svart	9159431001	5711107	101,40	81,77	6416129301111

## IDO Aniara 91280

### WC-Istuinkannet / WC-Sits

Pehmeä muovi (polypropeeni), joka on helppo irrottaa wc:n puhdistuksen ajaksi. Saranasarja nro. Z6405500001.

Mjuk plast sits som är enkel att lösgöra när man ska rengöra wc-stolen. Gångledsserie nr Z6405500001.



Tuote Produkt	Tuotenumero Produktnummer	LVI-numero VVS-nummer	Suositusinta 24% euro	Riktpris 0% euro	EAN
Valkoinen / Vit	9128022001	5711135	58,30	47,02	6416129300206

## Miniara 91190

### WC-Istuinkannet / WC-Sits

Pehmeä muovi.

WC-sits i mjuk plast.

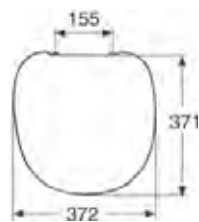

Tuote Produkt	Tuotenumero Produktnummer	LVI-numero VVS-nummer	Suositus hinta 24% euro	Riiktpri s 0% euro	EAN
Valkoinen / Vit	9119022001	5711125	58,30	47,02	6416129300138

## Kimset 91110

### WC-Istuinkannet / WC-Sits

Pehmeä muovi (polypropeeni). Helppo irrottaa wc:n puhdistuksen ajaksi. Saranasarja nro Z6405400001.

Mjuk plast sits (polypropen) som är enkel att lösgöra när man ska rengöra wc-stolen.

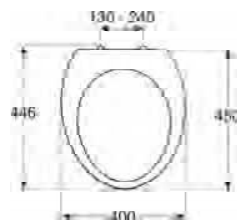

Tuote Produkt	Tuotenumero Produktnummer	LVI-numero VVS-nummer	Suositus hinta 24% euro	Riiktpri s 0% euro	EAN
Musta / Svart	9111013001	5711112	58,30	47,02	6416129300022
Taivaansininen	9111019001	5711113	58,30	47,02	6416129300039
Helmenharmaa	9111021001	5711115	58,30	47,02	6416129300053
Valkoinen / Vit	9111022001	5711116	58,30	47,02	6416129300060

## Viva 91540

### WC-Istuinkannet / WC-Sits

Kova muovikansi. Mosaik wc:t ja Aniara wc:t alkaen vuosimalli 2001 -

Hård sits som passar till Mosaik och Aniara wc:n från 2001-.

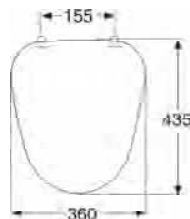

Tuote Produkt	Tuotenumero Produktnummer	LVI-numero VVS-nummer	Suositus hinta 24% euro	Riiktpri s 0% euro	EAN
Valkoinen / Vit	9154001001	5711221	78,80	63,52	6416129300466

## IDO 91559

### WC-Istuinkannet / WC-Sits

Kova muovikansi, jossa tukevat metallisaranat ja Quick Release pikalukitus. Sopii Aniara ja Trevi WC-istuihin. Ei voida asentaa kyynärtukien kanssa.

Hård plast. Metallgångledsserie. Passar Aniara och Trevi WC. OBS! Kan ej monteras med armstöd.



Tuote Produkt	Tuotenumero Produktnummer	LVI-numero VVS-nummer	Suositus hinta 24% euro	Riiktpri s 0% euro	EAN
Valkoinen / Vit	9155901001	5711251	60,80	49,01	6416129300831

## Lasten WC -istuinkannet / Barnsits

Pehmeä muovi (polytropheeni)



Tuote Produkt	Tuotenumero Produktnummer	LVI-numero VVS-nummer	Suositusuhinta 24% euro	Riktpris 0% euro	EAN
Istuin, lasten wc:lle nro 6820, valkoinen / Vit	<b>99418</b>	5711103	126,50	102,00	7391515112856
Istuin , lasten wc:lle nro 3220, valkoinen / Vit	<b>99518</b>		126,50	102,00	7391515042177

## WC-istuinkannet / WC-sitsar

Tuotenumero Produktnummer	Sopii IDO- ja Arabia- WC-istuimiin	Passar på IDO och Arabia WC
91110	IDO 59-sarja 1959-1974 ja 31009-sarja 1974-1984	IDO 59-serien 1959-1974 och 31009-serien 1974-1984
91130	Seven D-sarja 2006-	Seven D-serien 2006-
91190	Miniara (Aniara-sarjan lyhyt WC-malli)	Miniara (kort WC i Aniara-serien)
91260	Trevi-sarja 1993-	Trevi-serien 1993-
91280	Aniara-sarja 1982-	Aniara-serien 1982-
91533	Seven D-sarja 2006-	Seven D-serien 2006-
91537	Seven D-sarja 2006-	Seven D-serien 2006-
91540	Aniara-sarja 2001- ja Mosaik-sarja 1999-	Aniara-serien 2001- och Mosaik-serien 1999-
91541	Lilje-sarja	Lilje-serien
91542	Seven D-sarja 2006-	Seven D-serien 2006-
91559	Aniara-sarja 1982- ja Trevi-sarja 1993- (Ei kyynärtukien kanssa)	Aniara-serien 1982- och Trevi-serien 1993- (Inte med armstöd)
91584	Mosaik-sarja 1999-	Mosaik-serien 1999-
91594	Trevi-sarja 1993-	Trevi-serien 1993-
99418	Lasten WC	Barn WC

## Urinaali 51127

Vesiliitäntä päältä / Anslutning uppifrån

UUTUUS  
NYHET

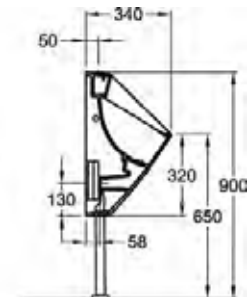
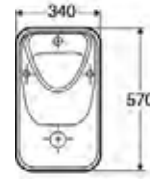

Sisältää kiinnityssarjan sekä viemäriputken.

Avlopp, golv eller vägg. Keramiskt galler. Avlopp och fastsättningsserie ingår.

Tuote Produkt	Tuotenumero Produktnummer	LVI-numero VVS-nummer	Suositus hinta 24% euro	Riiktpriis 0% euro	EAN
Urinaali, vesiliitäntä päältä, viemärointi lattiaan tai seinään / Urinal, anslutning upp, avlopp golv/vägg	5112701101	5671005	310,00	250,00	6416129104323

## Urinaali 51427

Vesiliitäntä takaa / Anslutning baktill

UUTUUS  
NYHET

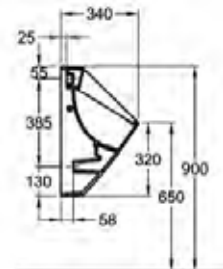
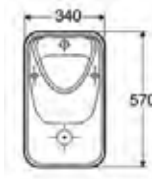

Sisältää kiinnityssarjan sekä viemäriputken.

Avlopp till vägg. Keramiskt galler. Avlopp och fastsättningsserie ingår.

Tuote Produkt	Tuotenumero Produktnummer	LVI-numero VVS-nummer	Suositus hinta 24% euro	Riiktpriis 0% euro	EAN
Urinaali, vesiliitäntä takaa, viemärointi seinään / Urinal, anslutning bak, avlopp vägg	5142701001	5671007	434,00	350,00	7023030600135

## Urinaali 51026

Vedetön / Vattenfri

UUTUUS  
NYHET

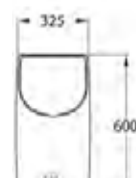

Sisältää kiinnityssarjan sekä viemäriputken.

Avlopp och fastsättningsserie ingår.

Tuote Produkt	Tuotenumero Produktnummer	LVI-numero VVS-nummer	Suositus hinta 24% euro	Riiktpriis 0% euro	EAN
Urinaali, vedetön / Urinal, vattenfri	5102601001	5671008	613,80	495,00	7023030600142

## Urinaalin raikastinpala 61086

Puhdistaa, desinfioi ja hävittää bakteereja ja hajuja.

Rengör, desinficerar och ger fräsch doft.

Tuote Produkt	Tuotenumero Produktnummer	LVI-numero VVS-nummer	Suositus hinta 24% euro	Riiktpriis 0% euro	EAN
Urinaalin raikastinpala 120 kpl / Doftknapp till urinal 120 st	6108600001		334,80	270,00	

## Keramag Flow -urinaali 51028

### Urinaali

Keramag Flow -urinaali. Vesiliitäntä takaa, viemäröinti seinään (piilo). Vesiputken liitinkappale ja vesilukko sisältyvät. Kiinnitysruuvisarja 61130 tilataan erikseen. Kosketusvapaa huuhtelu.

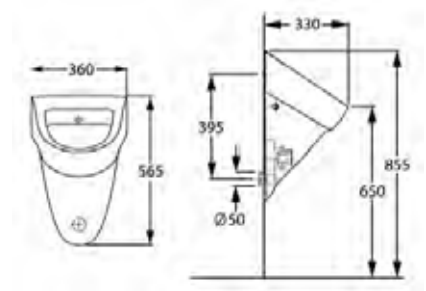

Tuote Produkt	Tuotenumero Produktnummer	LVI-numero VVS-nummer	Suositusuhinta 24% euro	Riktpris 0% euro	EAN
Urinaali	5102801001	5671073	841,10	678,30	6416129245095

## IDO Trevi 52017

### Pesuistuin / Bidé

Kiinnityssarja sisältyy hintaan. Trevi pesuistuimen rengas (94201) tilattava erikseen.

Inkl. fastsättningsserie. Bidé sittring (94201) beställs separat. Inkl. fastsättningsserie.

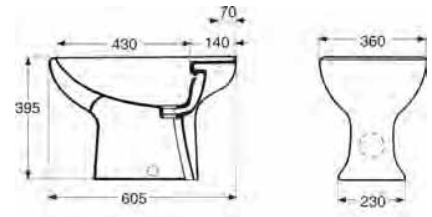

Tuote Produkt	Tuotenumero Produktnummer	LVI-numero VVS-nummer	Suositusuhinta 24% euro	Riktpris 0% euro	EAN
Pesuistuin / Bidé	5201701001	5671123	332,80	268,42	6416129240182
Pesuistuimen rengas / Bidésitsring	9420101001		104,90	84,58	7023031000347

## IDO Trevi -pesuistuimen rengas 94201

Kiinnitysruuveineen.

Fastsättningskruvar ingår



Tuote Produkt	Tuotenumero Produktnummer	LVI-numero VVS-nummer	Suositusuhinta 24% euro	Riktpris 0% euro	EAN
Pesuistuimen rengas / Bidésitsring	9420101001		104,90	84,58	7023031000347

## IDO Seven D 51111

### Pesuistuin / Bidé

Seinä-pesuistuin. Kiinnitysruuvien välinen mitta 230 mm. Kiinnitysruuvisarja Z61001 tilattava erikseen, jos IDO asennustelinettä 66045 ei käytetä. Viemäröinti pesuallaslukolla (ei sisälly).

Bultavstånd 230 mm. Fastsättningskruvar nr Z61001 beställs separat om IDO fixtur( 66045) inte används. Vid montering, använd vattenlås för tvättställ (ingår ej).

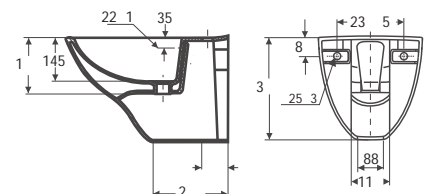

Tuote Produkt	Tuotenumero Produktnummer	LVI-numero VVS-nummer	Suositusuhinta 24% euro	Riktpris 0% euro	EAN
Seinä-pesuistuin / Bidé	5111101001	5671134	236,80	190,97	6416129240489

## Pesuistuimen asennusteline 66045

Pesuistuimen asennukseen /  
Monteringsfixtur för bidé

Pesuistuimen asennusteline kiinnitysruuveineen pesuistumelle nro. 51121 ja 51111. Mitat 530 x (140-190) x 500 mm.

Bidé fixtur med bultar för bidé 51121 och 51111.

Mått 530 x (130-190) x 500 mm

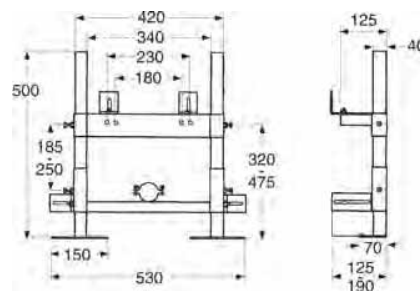

Tuote Produkt	Tuotenumero Produktnummer	LVI-numero VVS-nummer	Suositus 24% euro	Riktpris 0% euro	EAN
Pesuistuin / Fixtur för bidé	660450001	5751545	199,50	160,88	7023031200488

## Easy 51121

Seinäpesuistuin / V ägg-bidé

Kiinnitysruuvien välinen mitta 180 mm. Kiinnityssarja Z66087 sisältyy hintaan, kiinnitysruuvisarja Z61001 tilattava erikseen, jos IDO asennustelinettä ei käytetä. Etuseinämän paksuus vähintään 30 mm, istuinkorkeus min. 420 mm.

Fastsättningsserie nr Z66087 ingår. Vi rekommenderar en sitthöjd på 420 mm. Fastsättningskruvar nr 61001 bör beställas separat om fixtur inte används (vid fastsättning i vägg). Bultavstånd 180 mm.

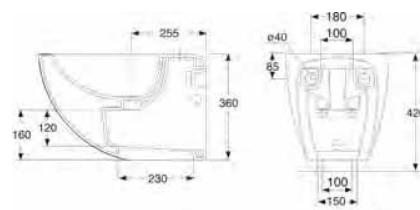

Tuote Produkt	Tuotenumero Produktnummer	LVI-numero VVS-nummer	Suositus 24% euro	Riktpris 0% euro	EAN
Seinäpesuistuin kiinnityssarja nro 66087 / Bidéskål inklusive fastsättningsserie 66087	5112101001	5671132	370,50	298,76	6416129240465

## Korkea asennusteline ja säiliö 91372

Seinä WC:lle / För vägg-WC

Korkea vakio asennusteline ja säiliö ilman painonappia. Säiliö painonapeille nro. 69083, 69084, 69085 (ei sis. fresh) ja 69087. Käy myös pneumaattisille painonapeille 69082, 69088, 69089. Toimitukseen sisältyvät liitinputki, viemärin kulmayhde 90° 125/110 mm, sulkuventtiili, kiinnitysruuvit ja -raudat sekä painikkeen asennuskehys. Suosittelemme telineen kiinnittämistä seinään. Tarvittaessa kiinnitettävissä lattiaan. Pieni ja iso huuhtelu. Painonappi tilattava erikseen. Painonappi voidaan asentaa seinään tai säiliön päälle. Integroitu raikastintoiminto Fresh WC sisältyy. Pneumaattiset painonapit vaativat erillisen Fresh-täyttönäpin 69086 (ei sis. hintaan) Koko: 500 x (145–250) x (1080–1140).

Hög fixtur inkluderar spolrör och WC-adapter med tätning, avloppsrör 90° 125/110mm, avstängningsventil, fastsättningskruvar, WC:ns fastsättningsbultar och servicetunnel. Det är viktigt att inte skada golvets tätskikt, för att förhindra vattenskador har våra fixturer därför sina fästen i väggen. Tryckknappen beställs separat. Tryckknappen kan monteras framifrån eller ovanpå cistern. Mekaniska tryckknappar som passar: 69083, 69084 och 69087. Samtliga dessa mekaniska tryckknappar har integrerad Fresh WC funktion. Mekanisk tryckknapp 69085 utan Fresh WC funktion och 69081 inklusive servicetunnel. Pneumatiska tryckknappar 69082, 69088, 69089 har Fresh WC funktion i kombination med 69086. Endast med pneumatisk tryckknapp, doseringslucka 69086 kräver hylla ovanför fixtur. Dubbelspolning. Mått mm 500 x (145-250) x (1080-1140).

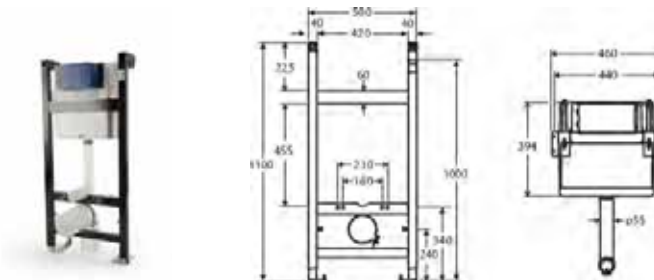

Tuote Produkt	Tuotenumero Produktnummer	LVI-numero VVS-nummer	Suositusuhinta 24% euro	Riktpris 0% euro	EAN
Korkea asennusteline ja säiliö / Hög fixtur inkl. cistern	9137200001	5751100	331,30	267,21	6416129201398

## Matala asennusteline ja säiliö 91370 erikoiskohteisiin

Seinä-WC:lle / För vägg-WC

Matala asennusteline ja säiliö ilman painonappia. Säiliö mekaanisille painonapeille nro. 69083, 69084, 69085 (ei sis. fresh) ja 69087 sekä pneumaattisille napeille 69082, 69088, 69089. Toimitukseen sisältyvät liitinputki, viemärin kulmayhde 90° 125/110 mm, sulkuventtiili, kiinnitysruuvit ja -raudat sekä painikkeen asennuskehys. Suosittelemme telineen kiinnittämistä takaseinään. Tarvittaessa kiinnitettävissä lattiaan. Pieni ja iso huuhtelu. Painonappi tilattava erikseen. Painonappi asennetaan säiliön päälle. Integroitu raikastintoiminto Fresh WC sisältyy. Pneumaattiset painonapit vaativat erillisen Fresh-täyttönäpin 69086 (ei sis. hintaan).

Låg fixtur, inkluderar spolrör och WC-adapter med tätning, avloppsrör 90° 125/110 mm, avstängningsventil, fastsättningskruvar, WC:ns fastsättningsbultar och servicetunnel. Det är viktigt att inte skada golvets tätskikt, för att förhindra vattenskador har våra fixturer därför sina fästen i väggen. Tryckknappen beställs separat. Tryckknappen kan monteras ovanpå cistern. Tryckknappar 69081, 69083, 69084, 69087 (mekaniska) eller 69082, 69088, 69089 (pneumatiska). Liten och stor spolning. Med integrerad FreshWC funktion för tryckknappar 69083, 69084 och 69087. För 69082 i kombination med 69086. Tryckknapp 69081 inklusive servicetunnel.

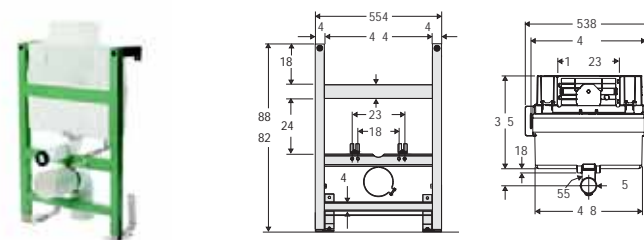

Tuote Produkt	Tuotenumero Produktnummer	LVI-numero VVS-nummer	Suositusuhinta 24% euro	Riktpris 0% euro	EAN
Matala asennusteline ja säiliö / Låg fixtur inkl. cistern	9137000001	5751571	318,00	256,43	6416129201237

## Pesuistuimen asennusteline 66045

Pesuistuimen asennukseen /  
Monteringsfixtur för bidé

Pesuistuimen asennusteline kiinnitysruuveineen pesuistumelle nro. 51121 ja 51111. Mitat 530 x (140-190) x 500 mm.

Bidé fixtur med bultar för bidé 51121 och 51111.

Mått 530 x (130-190) x 500 mm

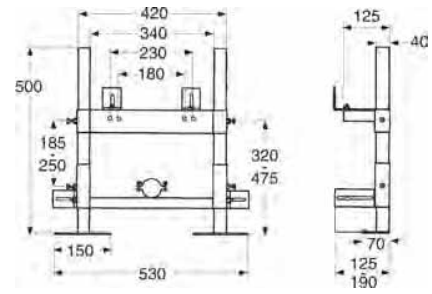

Tuote Produkt	Tuotenumero Produktnummer	LVI-numero VVS-nummer	Suositus hinta 24% euro	Riiktpriis 0% euro	EAN
Pesuistuin / Fixtur för bidé	6604500001	5751545	199,50	160,88	7023031200488

## Seinä-wc:n asennusteline Seinä-WC:lle / Monteringsfixtur för vägg-WC

Asennusteline seinälle kiinnitettävälle Seven D 19 -wc:lle. Sopii myös Seven D pesuistumille.

Passar IDO Seven D 19 vägg-wc.

Mått 510 x (140-250) x (340-400) mm.

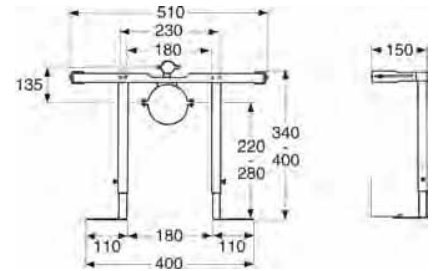

Tuote Produkt	Tuotenumero Produktnummer	LVI-numero VVS-nummer	Suositus hinta 24% euro	Riiktpriis 0% euro	EAN
WC asennusteline 66047 / WC fixtur	6604700001	5751115	194,30	156,73	6416129311011

## Piilosäiliö korkea, seinä ja lattia-WC-malleille

Säiliö / Cistern

Piilosäiliö korkea. Säiliö painonapeille 69081, 69082, 69083, 69084, 69085 (ei Fresh WC toim.) ja 69087. Lattia ja seinä-wc-malleille. Painonappi tilattava erikseen. Painonappi voidaan asentaa seinään tai säiliön päälle. Asennussarja 91377 tilattava erikseen. Pieni ja iso huuhtelu. Integroitu raikastintointi Fresh WC sisältyy hintaan. Asennussarja 96894 tilattava erikseen.

Hög cistern. Mekaniska tryckknappar som passar: 69081 (inkl. separat servicetunnel), 69083, 69084 och 69087. Tryckknappen beställs separat och monteras ovanpå cisternen. Liten och stor spolning. Samtliga mekaniska tryckknappar har integrerad Fresh WC funktion. Pneumatiska tryckknappar 69082, 69088 och 69089 har Fresh WC funktion i kombination med 69086. 69086 Fresh WC doseringslucka kräver hylla ovanför fixtur. Tryckknapp 69085 utan Fresh WC funktion. Mått mm 538 x 140 x 712.

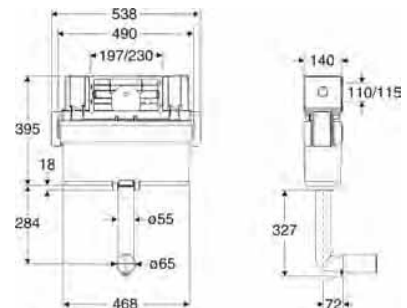

Tuote Produkt	Tuotenumero Produktnummer	LVI-numero VVS-nummer	Suositus hinta 24% euro	Riiktpriis 0% euro	EAN
Piilosäiliö korkea / Inbyggnadscistern hög	9137600001	5751574	181,40	146,30	6416129201367



## Piilosäiliö matala, lattia ja seinä wc-malleille.

Säiliö / Inbyggnadscistern låg för vägg och golv wc-modeller

Piilosäiliö matala. Säiliö mekaanisille painonapeille 69081, 69083, 69084, 69085 (ei Fresh WC toim.) ja 69087 sekä pneumaattisille painonapeille 69082, 69088, 69089. Lattia ja seinä-wc-malleille. Painonappi tilattava erikseen. Painonappi asennettava säiliön päälle. Asennussarja 96894 tilattava erikseen. Pieni ja iso huuhtelu. Integroitu raikastintoiminto Fresh WC sisältyy hintaan.

Låg cistern. Mekaniska tryckknappar som passar: 69081 (inkl. separat servicetunnel), 69083, 69084 och 69087. Tryckknappen beställs separat och monteras ovanpå cisternen. Liten och stor spolning. Samtliga mekaniska tryckknappar har integrerad Fresh WC funktion. 69082, 69088 och 69089 har Fresh WC funktion i kombination med 69086. 69085 är utan Fresh WC funktion. 69086 Fresh WC doseringslucka kräver hylla ovanför fixtur. Monteringsserie 96894 bör beställas separat. Mått mm 538 x 140 x 465.

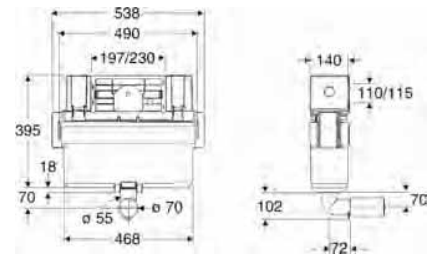

Tuote Produkt	Tuotenumero Produktnummer	LVI-numero VVS-nummer	Suositus hinta 24% euro	Riktpris 0% euro	EAN
Piilosäiliö matala / Inbyggnadscistern låg	9137500001	5751573	181,40	146,30	6416129201350

## Painonappi 69083

### Painonappi / Tryckknapp

Kaksoishuuhdeltu. Painonappi asennetaan kiinni huoltotunneliin, toimii huoltoluukkuna. Fresh WC -toiminto sisältyy hintaan. Sopii asennustelineisiin 91370, 91372 ja piilosäiliöihin 91375, 91376. Mitat: 227 x 140 mm

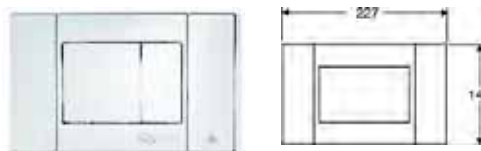

Liten tryckknapp. Dubbelspolning. Tryckknappen monteras på servicetunneln och fungerar också som en servicelucka. Integrerad Fresh WC-funktion. Passar till fixtur 91370, 91372 och cistern 91375, 91376. Mått: 227 x 140 mm.

Tuote Produkt	Tuotenumero Produktnummer	LVI-numero VVS-nummer	Suositus hinta 24% euro	Riktpris 0% euro	EAN
Mattakromi / Matt krom	6908300001	5751122	53,80	43,42	6416129201541
Valkoinen / Vit	6908301001	5751123	39,20	31,65	6416129201558
Kiiltävä kromi / Blank krom	6908302001	5751125	47,10	37,95	6416129201565

## Pneumaattinen painonappi 69082

### Painonappi / Tryckknapp

Kaksoishuuhdeltu. Voidaan vapaasti asentaa 2 metrin säteelle asennustelineestä. Vaatii erillisen huoltoluukun. Fresh WC -raikastin ei sisälly hintaan. Sopii IDO- asennustelineille 91370 tai 91372 ja piilosäiliöille 91375 ja 91376 jolloin Fresh wc -raikastintoiminnon voi lisätä täyttönappilla 69086 (ei sis. hintaan). Mitat: 124 x 80 mm

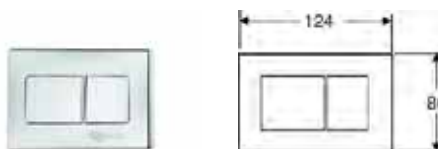

Pneumatisk tryckknapp, dubbelspolning. Den pneumatiska tryckknappen kan placeras fritt inom 2 meters avstånd från fixturen. Här krävs en separat servicelucka. För Fresh WC funktion, kombinera med Fresh WC behållare 69086 (ingår ej), monteras ovanpå fixtur/cistern. För fixtur nr 91370, 91372 och cistern nr 91376 och 91375. Mått: 124 x 80 mm.

Tuote Produkt	Tuotenumero Produktnummer	LVI-numero VVS-nummer	Suositus hinta 24% euro	Riktpris 0% euro	EAN
Mattakromi / Matt krom	6908200001	5731897	60,50	48,82	6416129201282
Valkoinen / Vit	6908201001	5731900	51,60	41,58	6416129201312
Kiiltävä kromi / Blank krom	6908202001	5731903	53,80	43,42	6416129201343

## Painonappi 69084

### Painonappi / Tryckknapp

Kaksoishuhtelu. Painonappi asennetaan kiinni huoltotunneliin, toimii huoltoluukkuna. Fresh WC -toiminto sisältyy hintaan. Sopii IDO-asennustelineisiin nro 91370, 91372 ja piilosäiliöihin 91375 ja 91376. Mitat: 216 x 140 mm

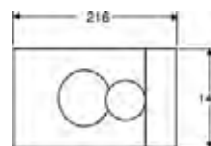

Liten tryckknapp. Dubbelspolning. Tryckknappen monteras på servicetunneln. Integrerad Fresh WC-funktion. För fixturer 91370, 91372 och cisterner 91375 och 91376. Mått: 216 x 140 mm.

Tuote Produkt	Tuotenumero Produktnummer	LVI-numero VVS-nummer	Suositusuhinta 24% euro	Riktpreis 0% euro	EAN
Mattakromi / Matt krom	6908400001	5751111	51,30	41,35	6416129201459
Valkoinen / Vit	6908401001	5751112	37,40	30,18	6416129201466
Kiiltävä kromi / Blank krom	6908402001	5751114	44,90	36,20	6416129201473
Kiiltävä valkoinen / Blank vit	6908422001	5751128	77,80	62,72	6416129201619
Kiiltävä musta / Blank svart	6908431001	5751127	77,80	62,72	6416129201602
Kiiltävä punainen / Blank röd	6908435001	5751126	77,80	62,72	6416129201596

## Fresh WC -täyttönappi 69086

### Pneumaattiselle painonapille / Till pneumatisk tryckknapp

Tarvitaan käytettäessä pneumaattista painonappia (69082, 69088 ja 69089). Sijoitetaan huoltoluukun kohdalle telineen päälle. Sopii telineille 91370, 91371 ja piilosäiliöille 91375 ja 91376. Vaatii tason.



Installeras vid användning av pneumatisk spolknapp (69082, 69088 och 69089). Placeras vid serviceluckan ovanpå fixturen. För fixtur nr 91370, 91372 och inbyggnadscisterner 91375 och 91376. Kräver hylla.

Tuote Produkt	Tuotenumero Produktnummer	LVI-numero VVS-nummer	Suositusuhinta 24% euro	Riktpreis 0% euro	EAN
Mattakromi / Matt krom	6908600001	5751119	23,50	18,94	6416129201510
Valkoinen / Vit	6908601001	5751120	18,80	15,19	6416129201527
Kiiltävä kromi / Blank krom	6908602001	5751121	22,60	18,19	6416129201534

## Painonappi 69087

### Pieni painonappi / Tryckknapp

Kaksoishuhtelu. Painonappi asennetaan kiinni huoltotunneliin, toimii huoltoluukkuna. Fresh WC -toiminto sisältyy hintaan. Sopii IDO-asennustelineisiin 91370, 91372 ja piilosäiliöihin 91375, 91376. Mitat: 227 x 140 mm

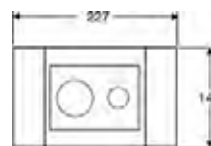

Liten tryckknapp. Dubbelspolning. Tryckknappen monteras på servicetunneln och fungerar också som en servicelucka. Integrerad Fresh WC-funktion. För fixtur 91370, 91372 och cistern 91375, 91376. Mått: 227 x 140 mm.

Tuote Produkt	Tuotenumero Produktnummer	LVI-numero VVS-nummer	Suositusuhinta 24% euro	Riktpreis 0% euro	EAN
Mattakromi / Matt krom	6908700001	5751103	51,30	41,35	6416129201428
Valkoinen / Vit	6908701001	5751108	37,40	30,18	6416129201435
Kiiltävä kromi / Blank krom	6908702001	5751110	44,90	36,20	6416129201442

**Rosteripainonappi 69088**

Pneumaattinen

Rosteripainonappi / Rostfri  
spolknappUUTUUS  
NYHET

Ruostumattomasta teräksestä valmistettu painonappi soveltuu poikkeuksellisen kestävyytensä vuoksi myös kovaan käyttöön julkisiin tiloihin. Painonappi asennetaan kiinni huoltotunneliin. Saatavissa yksöis- ja kaksoishuuhtelulla. Painonappi asennetaan kiinni säiliöön, toimii myös huoltoluukkuna. Sopii IDO- asennustelineille 91370 tai 91372 ja piilosäiliöille 91375 ja 91376 jolloin Fresh WC -raikastintoiminnon voi lisätä täyttönappilla 69086 (ei sis. hintaan). Mitat: 344 x 180 mm

Rostfri tryckknapp med dubbel- eller enkel spolning. Tål hård hantering och är idealisk för offentliga miljöer. Montera tryckknappen ihop med cisternen, den fungerar som servicelucka. Passar fixturer 91370, 91372 och inbyggnadscisterner 91375 och 91376. Fresh WC doseringsluckan 69086 ( ingår ej ) kan monteras ovanpå fixturen / cisternen  
Mått: 344 x 180 mm

Tuote Produkt	Tuotenumero Produktnummer	LVI-numero VVS-nummer	Suositus hinta 24% euro	Riktpris 0% euro	EAN
Kaksoishuuhtelu / Dubbelspolning	6908800001	5751130	366,80	295,80	6416129362655
Yksöishuuhtelu / Enkelspolning	6908801001	5751131	366,80	295,80	6416129362662

**Rosteripainonappi 69089**Rosteripainonappi / Tryckknapp,  
litenUUTUUS  
NYHET

Ruostumattomasta teräksestä valmistettu painonappi soveltuu poikkeuksellisen kestävyytensä vuoksi myös kovaan käyttöön julkisiin tiloihin. Painonappi saatavissa yksöis- ja kaksoishuuhtelulla. Painonappi asennetaan kiinni säiliöön, toimii myös huoltoluukkuna. Mitat 250x170mm

Rostfri tryckknapp med dubbel- eller enkelspolning. Tål hård hantering och är idealisk för offentliga miljöer. Montera tryckknappen ihop med cisternen, den fungerar som servicelucka. Passar fixturer 91370, 91372 och inbyggnadscisterner 91375 och 91376. Fresh WC doseringslucka 69086 (ingår ej) kan monteras ovanpå fixturen/cisternen.  
Mått: 250x170mm.

Tuote Produkt	Tuotenumero Produktnummer	LVI-numero VVS-nummer	Suositus hinta 24% euro	Riktpris 0% euro	EAN
Kaksoishuuhtelulla / Dubbelspolning	6908900001	5751135	366,80	295,80	6416129362686
Yksöishuuhteluksi / Enkelspolning	6908901001	5751133	366,80	295,80	6416129362693

**Painonappi 69085**

Painonappi / Tryckknapp

UUTUUS  
NYHET

Painonappi ilman Fresh WC-toimintoa. Mitat 227x140mm

Tryckknapp utan Fresh WC funktion. Mått 227x140mm

Tuote Produkt	Tuotenumero Produktnummer	LVI-numero VVS-nummer	Suositus hinta 24% euro	Riktpris 0% euro	EAN
Mattakromi / Matt krom	6908500001	5751116	51,30	41,35	6416129201480
Valkoinen / Vit	6908501001	5751117	37,40	30,18	6416129201497
Kromi / Krom	6908502001	5751118	44,90	36,20	6416129201503

## IDO Seven D 76115, 79115 & 77115

### Seinä-WC / V ägg-WC

Kiinnitysruuvien välinen mitta 180–230 mm. Kiinnitysruuvisarja Z61001 ja viemäriiliitin 63506 tilattava erikseen, jos IDO-asennustelinettä 91370 tai 91372 ei käytetä. Fresh-WC raikastin voidaan asentaa, mikäli IDO asennustelinettä käytetään. Suosittelemme istuinkorkeutta 420 mm.

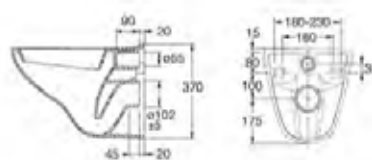

Bultavstånd 180–230 mm. Fastsättningskruvar nr Z61001 bör beställas separat om IDO fixtur (91370 eller 91372) inte används. Fresh WC-funktion för installationer med IDO-fixturer. Vi rekommenderar en sitthöjd på 420 mm.

Tuote Produkt	Tuotenumero Produktnummer	LVI-numero VVS-nummer	Suositus hinta 24% euro	Riktpris 0% euro	EAN
Kova istuin nro 91542 (SC ja QR) / Hård sits 91542, Slow Close	7611501101	5651738	272,10	219,46	6416129162439
Pehmeä istuin nro 91130 / Mjuk sits 91130	7711501101	5650005	205,30	165,56	6416129220795
Kova istuin nro 91537 (QR) / Hård sits 91537, Quick Release, fasta beslag	7911501101	5651737	243,50	196,36	6416129162422

## IDO Seven D Image 76120

### Seinä-WC / V ägg-WC

Kiinnitysruuvien välinen mitta 230 mm. Kiinnitysruuvit nro Z62056 ja viemäriiliitin Z63506 tilattava erikseen, jos IDO-asennustelinettä 91370 tai 91372 ei käytetä. Fresh WC raikastin voidaan asentaa, mikäli IDO asennustelinettä käytetään. Kova, pehmeästi laskeutuva Slow Close -istuinkansi Quick release-toiminnolla (91542). Suositellaan istuintason korkeudeksi 420 mm.

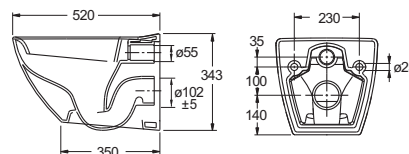

Bultavstånd 230 mm. Fastsättningskruvar nr Z62056 och avloppsmanschett nr Z63506 bör beställas separat, om inte IDO monteringsfixtur 91370 eller 91372 används. Fresh WC-funktion för installationer med IDO-fixturer. Hård sits nr 91542, Slow Close/Quick Release eller fast, ingår. Rekommenderad sitthöjd 420 mm.

Tuote Produkt	Tuotenumero Produktnummer	LVI-numero VVS-nummer	Suositus hinta 24% euro	Riktpris 0% euro	EAN
Istuin valkoinen / Med vit sits	7612001101	5650040	513,70	414,26	6416129220894
Istuin musta / Med svart sits	7612031101	5650049	513,70	414,26	6416129220962

## IDO Seven D seinä-wc 37219, 39219, 34219 & 36219

### Seinä-WC / Väg-WC

Seinä-WC, kiinnitysruuvien välinen mitta 180-230 mm. Kiinnitysruuvit nro Z61002 ja viemäriiliitin nro Z63506 toimitetaan WC:n mukana. Suositellaan istuintason korkeudeksi 420 mm.

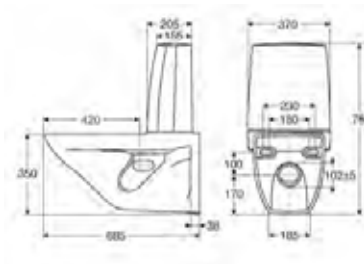

Väg-WC modell. Bultavstånd 180-230 mm.

Fastsättningskruvar nr Z61002 och koppling för avloppsrör nr Z63506 levereras med WC:n. Vi rekommenderar en sitthöjd på 420 mm.

Tuote Produkt	Tuotenumero Produktnummer	LVI-numero VVS-nummer	Suositusinta 24% euro	Riktpris 0% euro	EAN
Kova istuin nro 91537 (QR), pieni ja iso huuhtelu / Hård sits nr 91537, stor och liten spolning	3921901101	5651750	606,30	488,98	6416129163252
Pehmeä istuin nro 91130, pieni ja iso huuhtelu / Mjuk sits nr 91130, stor och liten spolning	3721901101	5651749	567,20	457,38	6416129163245
Pehmeä istuin nro 91130, yksitoiminen huuhtelu / Mjuk sits nr 91130, enkelspolning	3421901101	5651751	530,90	428,12	6416129163269
Kova istuin nro 91542 (SC ja QR) / Mjukstängande hårsits nr 91542 (SC och QR)	3621901101	5650098	651,00	525,00	6416129163535

## IDO Trevi - 77190 & 79190

### Seinä-WC / Väg-WC

Kiinnitysruuvien välinen mitta 180-230 mm, kiinnitysruuvisarja Z61001 ja viemäriiliitin 63506 tilattava erikseen, jos IDO-asennustelinettä 91370 tai 91372 ei käytetä.

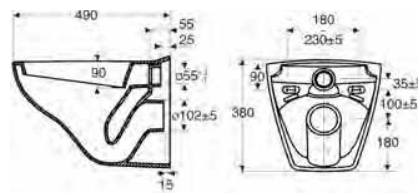

Bultavstånd 180-230 mm. Fastsättningskruvar nr Z61001 och avloppstätning nr Z63506 bör beställas separat om IDO fixtur ( 91370 eller 91372) ej används. Vi rekommenderar en sitthöjd på 420 mm.

Tuote Produkt	Tuotenumero Produktnummer	LVI-numero VVS-nummer	Suositusinta 24% euro	Riktpris 0% euro	EAN
Pehmeällä istuimella / Mjuk sits, 91260	7719001101	5650009	194,80	157,08	6416129220825
Kovalla istuimella / Hård sits, 91594	7919001101	5650011	232,00	187,11	6416129220849

## IDO Seven D 51111

### Pesuistuin / Bidé

Seinä-pesuistuin. Kiinnitysruuvien välinen mitta 230 mm. Kiinnitysruuvisarja Z61001 tilattava erikseen, jos IDO asennustelinettä 66045 ei käytetä. Viemärointi pesuallaslukolla (ei sisälly).

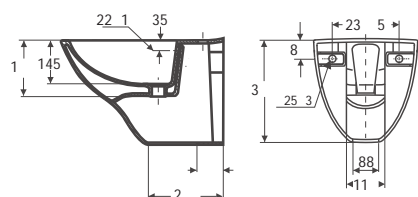

Bultavstånd 230 mm. Fastsättningskruvar nr Z61001 beställs separat om IDO fixtur ( 66045) inte används. Vid montering, använd vattenlås för tvättställ (ingår ej).

Tuote Produkt	Tuotenumero Produktnummer	LVI-numero VVS-nummer	Suositusinta 24% euro	Riktpris 0% euro	EAN
Seinä-pesuistuin / Bidé	5111101001	5671134	236,80	190,97	6416129240489

# IDO-pesualtaat



## KATTAVA MALLISTO

Valikoimamme kattaa kaikki allastyypit perinteisistä, seinään kiinnitettävistä pesualtaista 1200 mm leveisiin tasoaltaisiin.



## SUPERLIUKAS LASITE

IDO Seven D -sarjan posliinituotteissa on uudenlainen, entistäkin sileämpi lasite, joka on todella helppo pitää puhtaana. Lasite jatkuu myös piilossa oleviin paikkoihin.



## SÄÄDETTÄVÄ KORKEUS

Pesuallas 11107 ja säädettävä seinäteline 61056 on suunniteltu erityisesti liikuntaesteisille. Korkeutta voi säätää tarpeiden mukaan.



## KUN TILAA ON VÄHÄN

Hyvä ratkaisu pieneen kylpyhuoneeseen. Tämän altaan alle mahtuu pieni edestä täytettävä pesukone. Allas sopii myös mainiosti pyörätuolin käyttäjälle, sillä vesilukko ei ole tiellä.

## KAUNIS, KAAREVA JA FUNKTIONAALINEN

Funktioaltaan 11178 erikoisuutena on sisään kaartuva muoto, jonka ansiosta voit nojata altaaseen, kun peset kasvoja tai meikkaat.

## Pesualtaat / Tvättställ

Posliinutuotteiden päämitat tol. ± 2 %

Porslinsprodukternas huvudmått tol. ± 2 %

### IDO Seven D 11111 Pesuallas / Tvättställ

Pieni pesuallas. Hanareikä vasemmalla, ruuvikiinnitys, kiinnitysruuvit nro. 61036 sisältyvät toimitukseen.

Kranhåll till vänster. Bultupphängning, inkl. fastsättningssskruvar nr 61036.

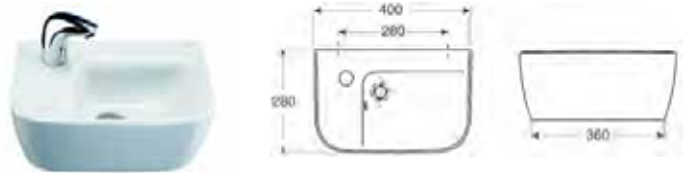

Tuote Produkt	Tuotenumero Produktnummer	LVI-numero VVS-nummer	Suositusuhinta 24% euro	Riktpris 0% euro	EAN
400x280x170	1111101101	5611703	97,40	78,55	6416129103609

### IDO Seven D 11112 Pesuallas / Tvättställ

Hanareikä ja laskutilaa oikealla, kannakekiinnitys, kannakkeet (61016 tai 61098) tilattava erikseen.

Kompakt, asymmetriskt tvättställ. Kranhåll och avställningsyta till höger. Konsolupphängning, konsoler (nr 61098 och 61016) beställs separat.

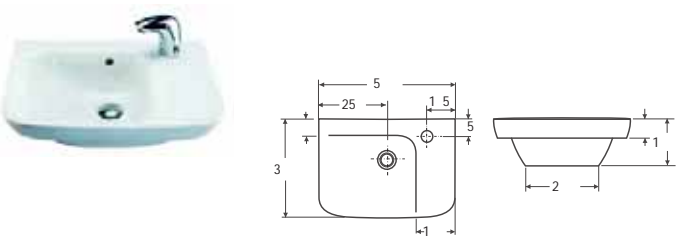

Tuote Produkt	Tuotenumero Produktnummer	LVI-numero VVS-nummer	Suositusuhinta 24% euro	Riktpris 0% euro	EAN
500x360x170	1111201101	5611142	112,70	90,85	6416129103616

### IDO Seven D 11113 Pesuallas / Tvättställ

Reunakauluksellinen pesuallas Kannakekiinnitys, kannakkeet nro. 61016 tai 61098 tilattava erikseen. Yhteensopiva IDO Seven D -allaskaapin nro. 97910 tai -allasjalan nro. 51012 kanssa.

Tvättställ med kant. Konsolupphängning, konsoler nr (61016 och 61098) beställs separat. Kan kombineras med ett IDO Seven D underskåp eller en golvpelare (51012).

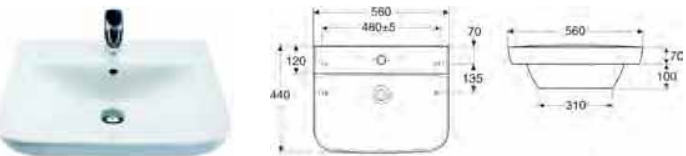

Tuote Produkt	Tuotenumero Produktnummer	LVI-numero VVS-nummer	Suositusuhinta 24% euro	Riktpris 0% euro	EAN
560x440x170	1111301101	5611140	116,50	93,95	6416129103432



## IDO Seven D 11114

### Pesuallas / Tvättställ

Ruuvikiinnitys, kiinnitysruuvi 61004 (M10X120 mm) sisältyvät toimitukseen. Yhteensopiva IDO Seven D -allasjalan (51012) kanssa. Voidaan asentaa myös tason päälle.

Bultupphängning. Inkl. fastsättningskruvar nr 61004 (M10 x 120 mm). Kan kombineras med en golvpelare (51012). Kan även monteras ovanpå bänkskiva.

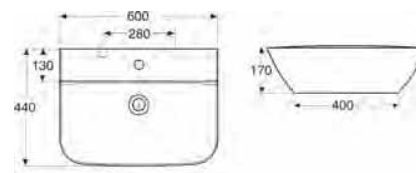

Tuote Produkt	Tuotenumero Produktnummer	LVI-numero VVS-nummer	Suositusuhinta 24% euro	Riktpris 0% euro	EAN
600x440x170	1111401101	5611700	144,20	116,27	6416129103449

## IDO Seven D 11115

### Pesuallas / Tvättställ

Sopii IDO Seven D -allasjalkojen 51012 kanssa, ruuvi- ja kannakekiinnitys. Kannakkeet (61016 tai 61098) tilattava erikseen. Kiinnitysruuvit (61004) sisältyvät toimitukseen (M12X140 mm).

Kan kombineras med golvpelare nr 51012. Konsol- eller bultupphängning, konsoler nr (61016 och 61098) beställs separat. Inkl. fastsättningskruvar nr 61004 (M10 x 140 mm).

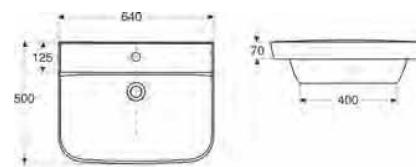

Tuote Produkt	Tuotenumero Produktnummer	LVI-numero VVS-nummer	Suositusuhinta 24% euro	Riktpris 0% euro	EAN
640x500x170	1111501101	5611143	158,50	127,82	6416129103623

## IDO Seven D 11116 Duoset

### Pesuallas / Tvättställ

Ilman hana- ja ylivuotoreikä. Ylivuoto- ja vesilukkojärjestelmä (62070) sisältyvät hintaan. Sopii asennettavaksi tason päälle tai osittain tasoon upottuna.

Utan kran- eller bräddavloppshål. Bräddavlopps- och vattenlås-system nr 62070 ingår. Inbyggnadstvättställ eller montering på skiva.

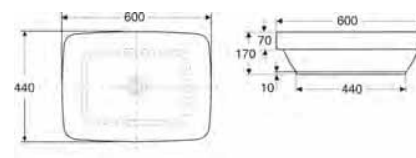

Tuote Produkt	Tuotenumero Produktnummer	LVI-numero VVS-nummer	Suositusuhinta 24% euro	Riktpris 0% euro	EAN
600x440x170	1111601101	5611702	255,90	206,38	6416129103456

## IDO Seven D 11117

### Kulmapesuallas / Hörntvättställ

Ruuvikiinnitys, kiinnitysruuvit (61004) sisältyvät toimitukseen (M10X140mm). Voidaan asentaa myös IDO Seven D -kulma-allaskaapin kanssa, altaan sivu 310 mm.

Bultupphängning, inkl. fastsättningskruvar nr 61004 (M10 x 140 mm). Kan även kombineras med ett IDO Seven D underskåp. Sidans mått = 310 mm.

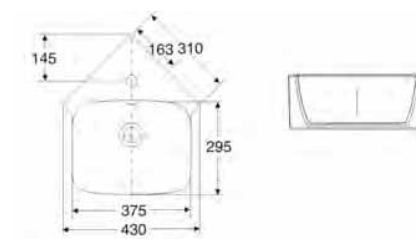

Tuote Produkt	Tuotenumero Produktnummer	LVI-numero VVS-nummer	Suositusuhinta 24% euro	Riktpris 0% euro	EAN
430x505x170	1111701101	5611141	207,20	167,09	6416129103500

## IDO Seven D 11118 Image Pesuallas / Tvättställ

Ruuvikiinnitys, kiinnitysruuvit (61001) sisältyvät toimitukseen (M12X140 mm). Sopii asennettavaksi myös tason päälle.

Bultupphängning. Inkl. fastsättningskruvar nr 61001 (M12 x 140 mm). Kan även monteras ovanpå skiva.

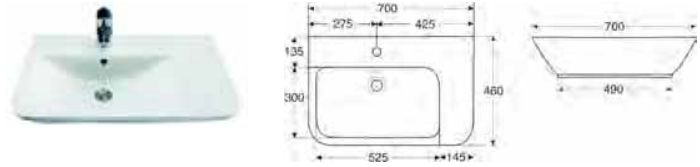

Tuote Produkt	Tuotenumero Produktnummer	LVI-numero VVS-nummer	Suositus hinta 24% euro	Riktpris 0% euro	EAN
700x460x170	1111801101	5611701	308,40	248,74	6416129103463

## IDO 61016 Kannakepari / Konsolpar

Kiinnitysruuvit sisältyvät hintaan. Alumiini

Tvättställskonsoler, aluminium

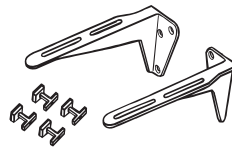

Tuote Produkt	Tuotenumero Produktnummer	LVI-numero VVS-nummer	Suositus hinta 24% euro	Riktpris 0% euro	EAN
195mm	6101501001	5611418	16,50	13,32	6416129360019
240mm	6101601001	5611419	16,50	13,32	6416129360026
260mm	6101701001	5611429	16,50	13,32	6416129360033
350mm	6101801001	5611434	52,10	42,03	7391515036855

## IDO Seven D 61097 & 61098 Kannakepari / Konsoler

Kannakkeet IDO Seven D -pesualtaille. Kiinnitysruuvit sisältyvät hintaan.

Till IDO Seven D tvättställ.

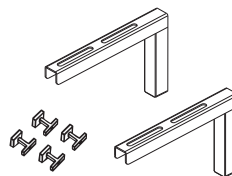

Tuote Produkt	Tuotenumero Produktnummer	LVI-numero VVS-nummer	Suositus hinta 24% euro	Riktpris 0% euro	EAN
Mattakromi / Matt krom, 195 mm	6109700001	5611427	17,40	14,00	6416129251591
"Djup 195mm, valkoinen" / Djup 195mm, vit	6109701001	5611437	17,40	14,00	6416129251607
Mattakromi / Matt krom, 240mm	6109800001	5611428	17,40	14,00	6416129251614

## IDO Seven D 51014

### Seinäkupu / Halvpelare

Seinäviemäröinnin piilottava kupu sopii altaisiin 11114, 11115 ja 11118.

Halvpelare som döljer väggavloppet. Passar tvättställ 11114, 11115 och 11118.

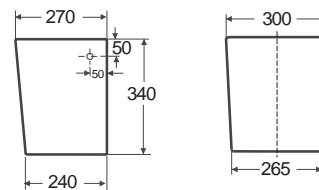

Tuote Produkt	Tuotenumero Produktnummer	LVI-numero VVS-nummer	Suositusuhinta 24% euro	Riktpris 0% euro	EAN
300x270x340	5101401001	5611390	98,40	79,32	6416129290767

## IDO Seven D 51012

### Pesualtaan jalka / Tvättställspelare

Sopii IDO Sevend D -pesualtisiin 11113, 11114 ja 11115. Altaan asennuskorkeus jalan kanssa 850 mm.

Passar tvättställ IDO Seven D 11113, 11114 och 11115. Monteringshöjd med golvpelare 850 mm.

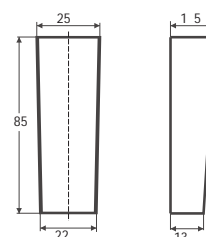

Tuote Produkt	Tuotenumero Produktnummer	LVI-numero VVS-nummer	Suositusuhinta 24% euro	Riktpris 0% euro	EAN
250x175x685	5101201001	5611389	145,10	117,03	6416129290736

## IDO Trevi 11182

### Pesuallas / Tvättställ

Pesuallas pieniin tiloihin. Ruuvikiinnitys, kiinnitysruuvit nro 61036 sisältyvät toimitukseen, hanareikä vasemmalla.

Litet tvättställ för små utrymmen. Bultupphängning, inkl. fastsättningsskruvar nr 61036. Kranhål till vänster.

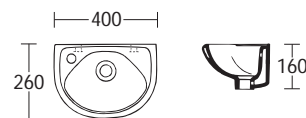

Tuote Produkt	Tuotenumero Produktnummer	LVI-numero VVS-nummer	Suositusuhinta 24% euro	Riktpris 0% euro	EAN
400x260x160	1118201101	5611630	95,40	76,94	6416129100424

## IDO Trevi 11185

### Pesuallas / Tvättställ

Kannakekiinnitys, kannakkeet (61016, 61098) tilattava erikseen. Erikoispesualtaat sairaalakäyttöön (11185, 12185 ja 12685) löytyvät Erikoistuotteet-osiosta.

Konsolupphängning. Konsoler nr 61016, 61098 beställs separat.

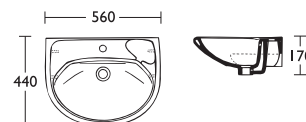

Tuote Produkt	Tuotenumero Produktnummer	LVI-numero VVS-nummer	Suositusuhinta 24% euro	Riktpris 0% euro	EAN
560 x 440 x 170	1118501101	5611074	113,60	91,64	6416129100516

## IDO Trevi 11187

### Pesuallas / Tvättställ

Upotettava pesuallas, noin 300 mm syvään tasoon. Hanareikä joko oikealla tai vasemmalla puolella.

För inbyggnad, placeras infällt i bänkskiva. Bänkskivans minimum djup: 300 mm. Kranhålet kan placeras på höger eller vänster sida.

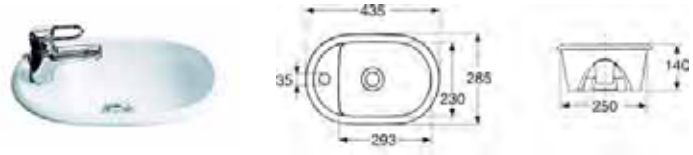

Tuote Produkt	Tuotenumero Produktnummer	LVI-numero VVS-nummer	Suositus hinta 24% euro	Riktpris 0% euro	EAN
435x285x140	1118701101	5621610	163,30	131,67	6416129100547

## IDO Trevi 11188

### Pesuallas / Möbeltvättställ

Pesuallas

För montering på badrumsmöbel.

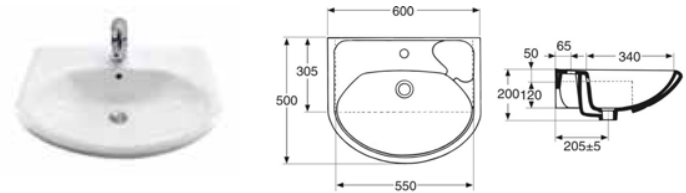

Tuote Produkt	Tuotenumero Produktnummer	LVI-numero VVS-nummer	Suositus hinta 24% euro	Riktpris 0% euro	EAN
600x500x200	1118801101	5621620	197,70	159,40	6416129100578

## IDO Trevi 11190

### Pesuallas / Tvättställ

Ruuvikiinnitys, kiinnitysruuvit (61004) sisältyvät toimitukseen.

Bultupphängning. Inkl. fastsättningskruvar nr 61004.

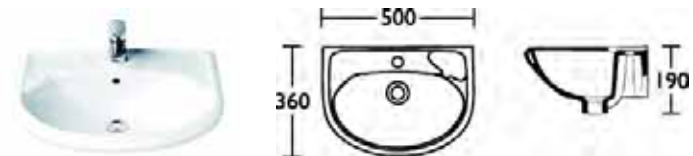

Tuote Produkt	Tuotenumero Produktnummer	LVI-numero VVS-nummer	Suositus hinta 24% euro	Riktpris 0% euro	EAN
500x360x190	1119001101	5611683	108,90	87,79	6416129101650

## IDO Trevi 11289

### Pesuallas / Tvättställ

Kannakekiinnitys, kannakkeet (61015 tai 61097) tilattava erikseen. Erikoipesualtaat sairaalakäyttöön (11789, 12289 ja 12789) löytyvät Erikoistuotteet-osiosta.

Monteras på konsoler, nr 61097, beställs separat.

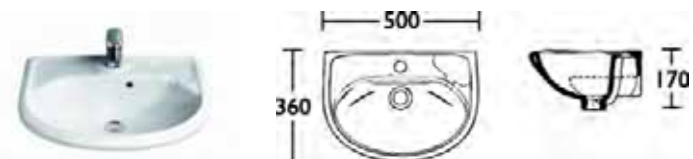

Tuote Produkt	Tuotenumero Produktnummer	LVI-numero VVS-nummer	Suositus hinta 24% euro	Riktpris 0% euro	EAN
500 x 360 x 170	1128901101	5611144	104,10	83,95	64161291003630

**IDO Trevi - 51065**

## Pesuallasjalka / Tvättställspelare

Sopii altaisiin 11131, 11185, 11289, 11190.

Passar till tvättställ 11131, 11185, , 11189, 11190.

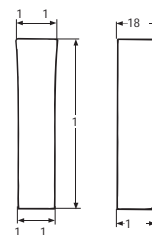

Tuote Produkt	Tuotenumero Produktnummer	LVI-numero VVS-nummer	Suositusuhinta 24% euro	Riktpris 0% euro	EAN
170x180x710	5106501001	5611340	98,40	79,32	6416129290064

**IDO 11110**Upotettava pesuallas /  
Inbyggnadstvättställ

Upotetaan pöytätasoon, tason minimisyvyys 450 mm.

Den främre kanten faller ned över bänken. Monteras infälld i bänkskiva.  
Bänkskivans minimidjup: 450 mm.

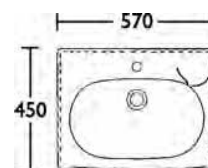

Tuote Produkt	Tuotenumero Produktnummer	LVI-numero VVS-nummer	Suositusuhinta 24% euro	Riktpris 0% euro	EAN
570x450x190	1111001101	5621500	206,20	166,33	6416129100059

**IDO Minislim 11130**

## Pesuallas / Tvättställ

Tasoallas pieneen tilaan. Laskutila oikealla puolella. Ruuvi kiinnitys, kiinnitysruuvit (61036) sisältyvät toimitukseen. Sopii avohyllyille 97142052001 ja 9714271001.

Kompakt möbeltvättställ för mindre utrymnen. Djupt tvättställ med avställningsyta på ena sidan. Bultupphängning. Inkl. Fastsättningskruvar nr 61036. Passar till öppna hyllor 97142052001 och 9714271001.

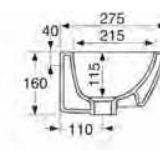
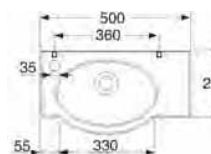

Tuote Produkt	Tuotenumero Produktnummer	LVI-numero VVS-nummer	Suositusuhinta 24% euro	Riktpris 0% euro	EAN
500x220/275x160	1113001101	5611670	154,70	124,75	6416129102862

**IDO Plus 11131**

## Pesuallas / Tvättställ

Kannakekiinnitys, kannakkeet (61016) tilattava erikseen. Laskutilaa altaan sivuilla. Voidaan käyttää myös IDO Trevi -pesuallasjalan (51065).

Konsolupphängning. Konsoler nr 61016 beställs separat. Avställningsyta på sidan. Kan också monteras på IDO Trevi pelare 51065.

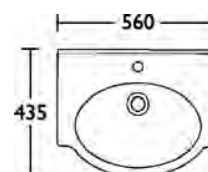

Tuote Produkt	Tuotenumero Produktnummer	LVI-numero VVS-nummer	Suositusuhinta 24% euro	Riktpris 0% euro	EAN
560x330/435x175	1113101101	5611671	118,40	95,48	6416129102879

## IDO 11155

### Nurkkapesuallas / Hörntvättställ

Ruuvikiinnitys, kiinnitysruuvit (61053) sisältyvät toimitukseen. Suoran sivun pituus 435 mm.

Bultuphänkning, inkl. fastsättningskruvar nr 61053. Sidans mått: 435 mm.

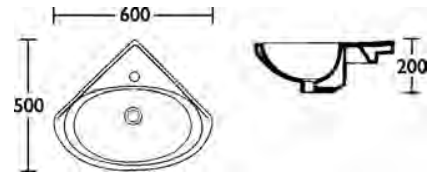

Tuote Produkt	Tuotenumero Produktnummer	LVI-numero VVS-nummer	Suositus-hinta 24% euro	Riktpris 0% euro	EAN
600x500x200	1115501101	5611066	200,50	161,71	6416129100332

## IDO 11169

### Upotettava pesuallas / Tvättställ för underbyggnad

Ilman hanareikä. Voidaan kiinnittää kivi- tai marmoritasoon. Kiinnityssarja (61025) ja kiinnitysraudat sisältyvät hintaan.

Utan kranhåll. Kan fästas i bänkskiva av sten eller marmor. Inkl. fastsättningskruvar nr 61025 och fastsättningsjärn.

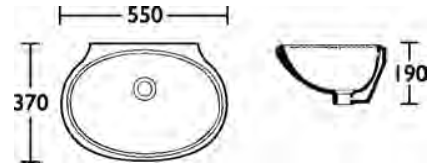

Tuote Produkt	Tuotenumero Produktnummer	LVI-numero VVS-nummer	Suositus-hinta 24% euro	Riktpris 0% euro	EAN
550x370x190	1116901101	5621638	187,20	150,93	6416129101803

## IDO Duoset 11179

### Tasoallas / Möbeltvättställ

Tason päälle asennettava tai osittain upotettava pesuallas. Upotettavana tason minimisyvyys 470 mm. Yläreunan paksuus 40 mm.

Skålformat. Placeras ovanpå eller infälld i bänkskiva. Överkantens tjocklek är 40 mm. Bänkskivans djup minimum 470 mm.

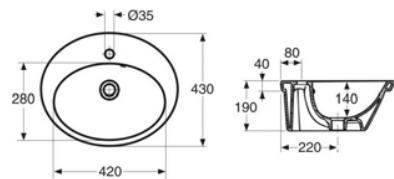

Tuote Produkt	Tuotenumero Produktnummer	LVI-numero VVS-nummer	Suositus-hinta 24% euro	Riktpris 0% euro	EAN
530x430x190	1117901101	5621563	248,30	200,22	6416129102770

## IDO 11183

### Upotettava pesuallas / Inbyggnadstvättställ

Upotetaan tasoon, syvyys vähintään 420 mm.

Monteras på bänkskiva, djup minimum 420 mm.

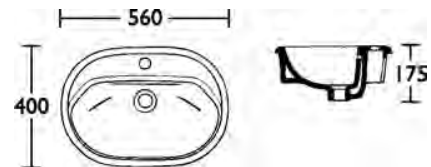

Tuote Produkt	Tuotenumero Produktnummer	LVI-numero VVS-nummer	Suositus-hinta 24% euro	Riktpris 0% euro	EAN
560x400x175	1118301101	5621600	227,20	183,26	6416129100455

## IDO Miniara 11450 & 11550

### Pesuallas / Tvättställ

Ruuvikiinnitys, kiinnitysruuvit (61036) sisältyvät hintaan.

Kan även användas som hörntvättställ. Bultupphängning. Inkl. fastsättningssskruvar nr 61036.

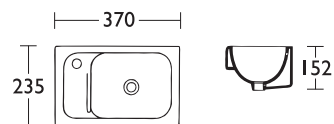

Tuote Produkt	Tuotenumero Produktnummer	LVI-numero VVS-nummer	Suositus hinta 24% euro	Riktpris 0% euro	EAN
Hanareikä vasemmalla / Kranhål till vänster	1145001101	5611529	110,80	89,34	6416129100639
Hanareikä oikella / Kranhål till höger	1155001101	5611535	110,80	89,34	6416129100677

## IDO 11106

### Pesuallas / Tvättställ

UUTUUS  
NYHET

Pieni pesuallas pieniin kylpyhuoneisiin. Leveys 520 mm, syvyys 275 mm. Voidaan asentaa IDO Classic avohyllyn nro 97142 päälle. Kannakkeet tilattava erikseen.

Ett litet tvättställ för små badrum. Konsoler beställs separat. Kan även monteras på badrumsmöbel IDO Classic 97142 med öppen hylla.

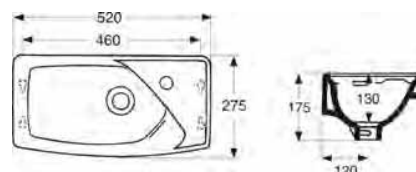

Tuote Produkt	Tuotenumero Produktnummer	LVI-numero VVS-nummer	Suositus hinta 24% euro	Riktpris 0% euro	EAN
520x275mm	1110601101	5611034	202,10	163,00	6416129104231

## IDO 14112

### Upotettava pesuallas. / För inbyggnad

UUTUUS  
NYHET

Upotettava pesuallas

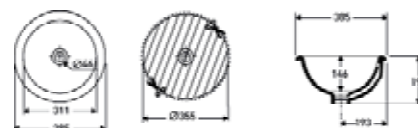

Tuote Produkt	Tuotenumero Produktnummer	LVI-numero VVS-nummer	Suositus hinta 24% euro	Riktpris 0% euro	EAN
385x193mm	1411201101	5611046	266,60	215,00	7023030101854

## IDO 14114

### Upotettava pesuallas / För inbyggnad

UUTUUS  
NYHET

Tasoon upotettava pesuallas.

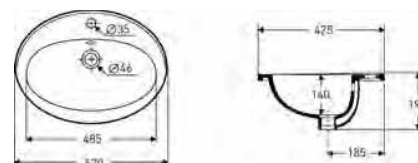

Tuote Produkt	Tuotenumero Produktnummer	LVI-numero VVS-nummer	Suositus hinta 24% euro	Riktpris 0% euro	EAN
570x425x190mm	1411401101	5611047	291,40	235,00	7023030101861

## IDO 14117 & 14217

### Kulmapesuallas / Hörntvättställ

UUTUUS  
NYHET



Kulmapesuallas

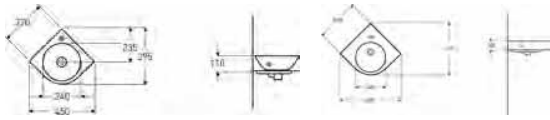

Tuote Produkt	Tuotenumero Produktnummer	LVI-numero VVS-nummer	Suositus-hinta 24% euro	Riktpriis 0% euro	EAN
320x320x155mm	1411701101	5611048	179,80	145,00	7023030101878
500x500x155mm	1421701101	5611049	241,80	195,00	7023030101885

## IDO Quadro 14322

### Pesuallas / Tvättställ

Suorakaiteen muotoinen, selkeälinjainen, tason päälle asennettava pesuallas. Tason minimisyvyys 340 mm, ilman hanareikää, ilman ylivuotoaukkoa, pohjatulpassa ylivuotojärjestelmä.

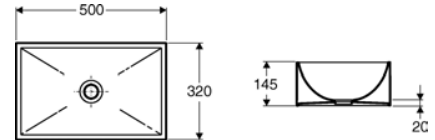

Tuote Produkt	Tuotenumero Produktnummer	LVI-numero VVS-nummer	Suositus-hinta 24% euro	Riktpriis 0% euro	EAN
500 x 320 x 145 mm	1432201101	5611138	501,30	404,27	6416129103142

## IDO Punto 14222

### Pesuallas / Tvättställ

Pyöreä, tason päälle asennettava pesuallas. Tason minimisyvyys 470 mm, halkaisija 450 mm, korkeus 170 mm, hanareikä ja ylivuotojärjestelmä.

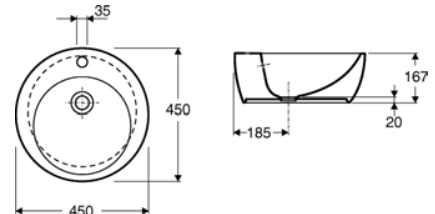

Tuote Produkt	Tuotenumero Produktnummer	LVI-numero VVS-nummer	Suositus-hinta 24% euro	Riktpriis 0% euro	EAN
ø 450	1422201101	5611137	432,50	348,83	6416129103135



## iCon 85122 & 85132

### Pesuallas / Tvättställ

UUTUUS  
NYHET

Pesuallas 38cm. Hanareikä oikealla (85122) tai vasemmalla (85132).  
Yhteensopiva iCon alakaapin (44501) kanssa.

Tvättställ 38cm med kranhåll till höger (85122) eller vänster (85132).  
Passar underskåp iCon 44501.



Tuote Produkt	Tuotenumero Produktnummer	LVI-numero VVS-nummer	Suositus-hinta 24% euro	Riktpris 0% euro	EAN
Oikea / Höger	8512200000100	5611022	129,00	104,00	7391515111552
Vasen / Vänster	8513200000100	5611021	129,00	104,00	7391515111606

## iCon 85152

### Pesuallas / Tvättställ

UUTUUS  
NYHET

Pesuallas 75cm. Hanareikä keskellä. Yhteensopiva iCon (44503)  
alakaapin kanssa.

Tvättställ 75 cm med centererat tapphål. Passar underskåp iCon 44503.

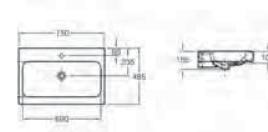

Tuote Produkt	Tuotenumero Produktnummer	LVI-numero VVS-nummer	Suositus-hinta 24% euro	Riktpris 0% euro	EAN
750mm	85152	5611030	352,20	284,00	7391515111491

## Vesilukko 65011 & 65015

Vaivaton puhdistaa. Nostat vain sihdin ylös ja huuhtelet! Vesilukko  
vähentää tarvetta myrkyllisten, putkia vahingoittavien puhdistusaineiden  
käytölle. Toimii myös tulppana.

Vesilukko pesualtaalle, kuluttajapakkaus.

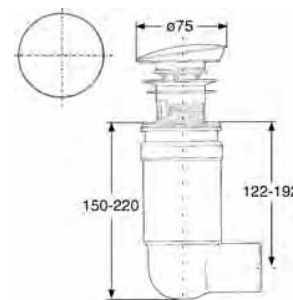

Tuote Produkt	Tuotenumero Produktnummer	LVI-numero VVS-nummer	Suositus-hinta 24% euro	Riktpris 0% euro	EAN
150 - 220 mm	6501100100	5731640	29,30	23,66	6416129311677
	6501500001	5731641	22,10	17,83	6416129311394

## Seven D 11120 & 11122

### Tasoallas / Möbeltvättställ

UUTUUS  
NYHET

Keraaminen tasoallas Seven D alakaapille. Hanareikä on aina altaan sivulla.

IDO Seven D tvättställ för IDO Seven D underskåp. Möblerna finns i vitt eller svart ask.

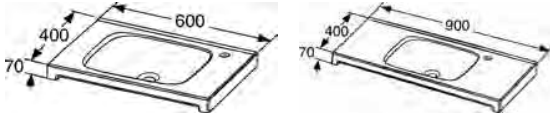

Tuote Produkt	Tuotenumero Produktnummer	LVI-numero VVS-nummer	Suositusinta 24% euro	Riktpris 0% euro	EAN
Sopii alakaapille 97924 / Tvättställ till 97924, 600x400x170 mm	1112001101	5611031	212,00	171,00	6416129104200
Sopii alakaapille 97923 / Tvättställ till 97902, 900x400x170 mm	1112201101	5621111	283,40	228,57	6416129103487

## IDO Seven D 11121, 11123 & 11125

### Tasoallas / Möbeltvättställ

Keraaminen tasoallas. Hanareikä on aina altaan sivulla. Reunan korkeus 70mm.

Heltäckande tvättställ. Kranhål alltid vid sidan av bassäng. Tjocklek 70 mm.

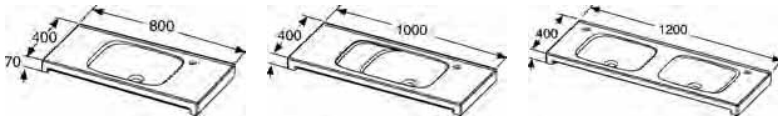

Tuote Produkt	Tuotenumero Produktnummer	LVI-numero VVS-nummer	Suositusinta 24% euro	Riktpris 0% euro	EAN
Sopii alakaapille 97925 / Tvättställ till 97925, 800x400x170 mm	1112101101	5621110	280,70	226,38	6416129103470
Sopii alakaapille 97926 / Tvättställ till 97926, 1000x400x170 mm	1112301101	5621112	458,30	369,62	6416129103494
Sopii alakaapille 97927 / Tvättställ till 97927, 1200x400x170 mm	1112501101	5611000	474,50	382,70	6416129104019

## IDO Seven D 61043

### Kannakepari / Konsolpar

Lisävaruste IDO Seven D -tasoaltille 11120, 11121, 11122, 11123 ja 11125, kiinnitysruuvit sisältyvät hintaan.

Tillval till IDO Seven D möbeltvättställ 11120, 11121, 11122, 11123 och 11125. Skruvar för väggmontering medföljer.



Tuote Produkt	Tuotenumero Produktnummer	LVI-numero VVS-nummer	Suositusinta 24% euro	Riktpris 0% euro	EAN
395mm	6104300001	5611426	177,90	143,43	6416129251553

## IDO Seven D 810987, 81093 -95

### Pyyhetanko / Handduksstång

Pyyhetangot IDO Seven D -tasointalle. Kiinnitetään IDO Seven D -kannakkeisiin (61043), kiinnitysruuvit sisältyvät toimitukseen.

Handduksstång till IDO Seven D möbeltvättställ. Monteras med konsolpar 61043. Skruvar för fastsättning ingår.

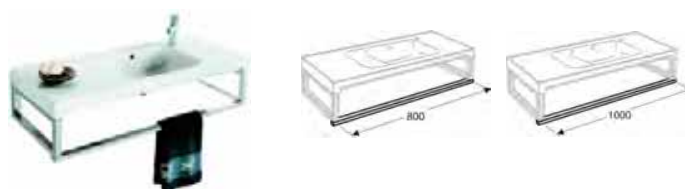

Tuote Produkt	Tuotenumero Produktnummer	LVI-numero VVS-nummer	Suositus hinta 24% euro	Riktpris 0% euro	EAN
600mm	8109600001	5771100	47,10	38,00	6416129591116
800mm	8109500001	5771468	53,20	42,89	6416129251584
900mm	8109400001	5771467	55,80	45,00	6416129251577
1000mm	8109300001	5771497	60,50	48,77	6416129251560
1200mm	8109200001	5771291	62,90	50,71	6416129251386

## IDO Mosaik 11173, -74, -75, -76, 77 & 11180

### Tasoallas / Möbeltvättställ



Keraaminen tasoallas. Reunan korkeus 40mm.

Heltäckande möbeltvättställ. Tjocklek 40 mm. Passar till IDO Select Medium underskåp.

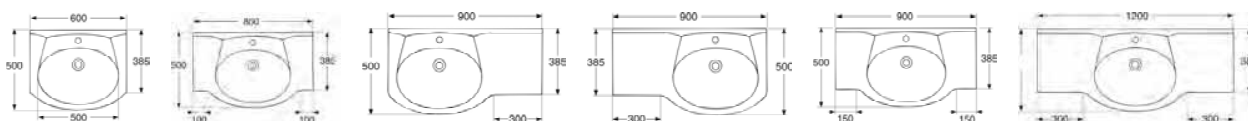

Tuote Produkt	Tuotenumero Produktnummer	LVI-numero VVS-nummer	Suositus hinta 24% euro	Riktpris 0% euro	EAN
Sopii atakaapeille / Passar underskåp 98400/98401. 600mm	1117701101	5621087	226,30	182,49	6416129102282
Sopii atakaapeille / Passar underskåp 98400/98401. 800mm	1117601101	5621088	297,90	240,25	6416129102275
Sopii atakaapeille (vasen) / Passar underskåp 98400/98401 + 98402, 900mm (vänster)	1117401101	5621084	344,70	277,96	6416129102251
Sopii atakaapeille (oikea) / Passar underskåp 98400/98401 + 98402, 900mm (höger)	1117501101	5621085	344,70	277,96	6416129102268
Sopii atakaapeille / Passar underskåp 98400/98401 + 2st 98402, 1200mm	1117301101	5621086	434,50	350,37	6416129102244
Sopii atakaapeille 95403 (allas keskellä) / Passar underskåp 98403. 900mm (centrerad)	1118001101	5611005	344,70	277,96	6416129104033

## IDO Mosaik 61034

### Kannakepari / Konsolpar



Kannakepari IDO Mosaik -tasointalle. Kiinnitysruuvit sisältyvät toimitukseen.

Konsolpar till möbeltvättställ IDO Mosaik. Skruvar för väggmontering medföljer.

Tuote Produkt	Tuotenumero Produktnummer	LVI-numero VVS-nummer	Suositus hinta 24% euro	Riktpris 0% euro	EAN
360mm	6103400001	5611420	101,10	81,53	6416129251447

## IDO Mosaik 81080, 81082 & 81083

### Pyhjetanko / Handduksstång

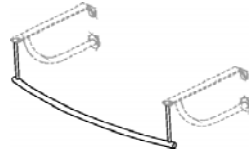

Kiinnitetään IDO Mosaik -kannakkeisiin (61034), kiinnitysruuvit sisältyvät toimitukseen.

Till konsolpar 61034, inkl. fastsättningskruvar.

Tuote Produkt	Tuotenumero Produktnummer	LVI-numero VVS-nummer	Suositusinta 24% euro	Riktpris 0% euro	EAN
600mm	8108000001	5771280	59,70	48,16	6416129251409
800mm	8108100001	5771281	66,80	53,91	6416129250983
900mm	8108200001	5771282	69,60	56,09	6416129250990
1200mm	8108300001	5771283	78,50	63,27	6416129251003

## IDO Soft 92031, 92032, 92033 & 92034

### Tasoallas / Möbeltvättställ



Keraaminen tasoallas. Reunan korkeus 40 mm.

Heltäckande möbeltvättställ

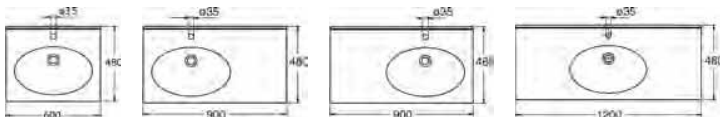

Tuote Produkt	Tuotenumero Produktnummer	LVI-numero VVS-nummer	Suositusinta 24% euro	Riktpris 0% euro	EAN
Allas keskellä / Centrerad, 600mm	9203101001	5621095	256,80	207,13	6416129103159
Vasen / Vänster, 900mm	9203201001	5621096	364,80	294,16	6416129103166
Oikea / Höger, 900mm	9203301001	5621097	364,80	294,16	6416129103173
Allas keskellä / Centrerad, 1200mm	9203401001	5621098	451,60	364,23	6416129103180

## IDO Shape 11196, -97, -98, -99 & 11200

### Tasoallas / Möbeltvättställ



Keraaminen tasoallas. Sopii IDO Select Small -kalusteille. Asennus kannakkeilla (61035), mikäli alakkaappia ei käytetä. Reunan korkeus 70 mm.

Möbeltvättställ i porslin. Passar till IDO Select Small underskåp.

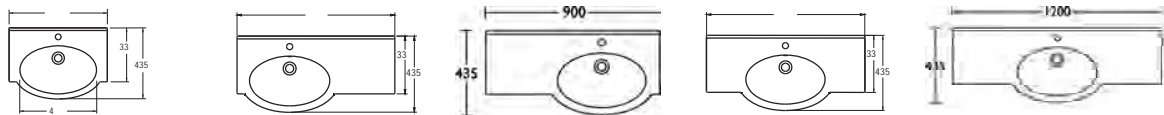

Tuote Produkt	Tuotenumero Produktnummer	LVI-numero VVS-nummer	Suositusuhinta 24% euro	Riktpris 0% euro	EAN
Sopii alakaapeille 98300, 98301 / Passar underkåp 98300/90301, 600x330/430	1119901101	5621100	173,60	140,00	6416129103197
Sopii alakaapeille 98300, 98301, 2 kpl 98302, vasen / Passar underskåp 98300/98301 + 98302, vänster, 900x300/435	1119701101	5621101	344,70	277,96	6416129103203
Sopii alakaapeille 98300, 98301, 2 kpl 98302, oikea / Passar underskåp 98300/98301 + 98302, höger, 900x330/435	1119801101	5621102	344,70	277,96	6416129103210
Sopii alakaapille 98303 / Passar underskåp 98303, 900x330/435	1120001101	5611004	344,70	277,96	6416129104026
Sopii alakaapille 98300, 98301, 2 kpl 98302 / Passar underskåp 98300/98301 + 2st 98302 1200x330/435	1119601101	5621103	434,50	350,37	6416129103227

## IDO Shape 61035

### Kannakepari / Konsolpar

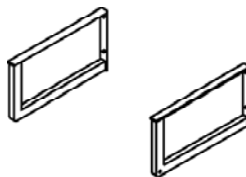

IDO Shape -tasoaltille, kiinnitysruuvit sisältyvät toimitukseen. Kromattu teräs.

Till heltäckande möbeltvättställ IDO Shape. Förkromat stål, inkl. fastsättningskruvar.

Tuote Produkt	Tuotenumero Produktnummer	LVI-numero VVS-nummer	Suositusuhinta 24% euro	Riktpris 0% euro	EAN
316x160	6103500001	5611422	110,50	89,09	6416129360651

## IDO Shape 81085, 81086 & 81087

### Pyyhetangot / Handduksstång

Kiinnitetään IDO Shape -kannakkeisiin (61035), kiinnitysruuvit sisältyvät toimitukseen.

Tillval till möbeltvättställ IDO Shape, monteras med konsolpar 61035. Fastsättningskruvar ingår.



Tuote Produkt	Tuotenumero Produktnummer	LVI-numero VVS-nummer	Suositusuhinta 24% euro	Riktpris 0% euro	EAN
600mm	8108500001	5771285	57,60	46,43	6416129251331
900mm	8108600001	5771286	60,10	48,47	6416129251348
1200mm	8108700001	5771287	64,30	51,87	6416129251355

## IDO Wave 92040, -41, -42, -43, -44 & -45 Tasoallas / Möbeltvättställ



Keraaminen tasoallas. Reunan korkeus 70mm.

Heltäckande möbeltvättställ. Tjocklek 70 mm. Passar till IDO Trend och IDO Select Large underskåp.

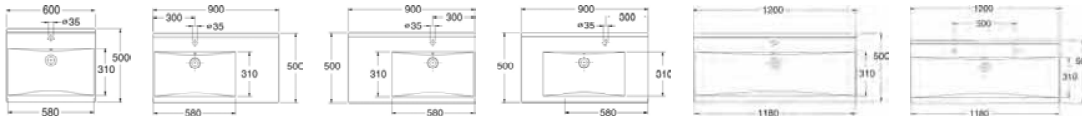

Tuote Produkt	Tuotenumero Produktnummer	LVI-numero VVS-nummer	Suositus hinta 24% euro	Riktpris 0% euro	EAN
Allas keskellä, sopii alakaapille 97800, 98500/98501 / Centrerad, passar underskåp 97800, 98500/98501, 600mm	9204001001	5621105	306,50	247,14	6416129103364
Allas vasemmalla, sopii alakaapille 98500, 98501 / Vänster, 900mm, passar till underskåp 98500, 98501	9204101001	5621106	464,10	374,24	6416129103371
Allas oikealla, sopii alakaapille 98500, 98501 / Höger, 900mm, passar till underskåp 98500, 98501	9204201001	5621107	464,10	374,24	6416129103388
Allas keskellä, sopii alakaapille 97801, 98503 / Centrerad, passar underskåp 97801, 98503, 900mm	9204501001	5611007	464,10	374,24	6416129104040
Yksi hanareikä, sopii alakaapille / Hål för 1 blandare, passar underskåp 97802, 98500/98502 + 2st 98502, 1200mm	9204401001	5621109	574,80	463,56	6416129103401
Kaksi hanareikää, sopii alakaapille 97802 / Hål för 2 blandare, passar underskåp 97802, 98500/98501 + 2st 98502, 1200mm	9204301001	5621108	574,80	463,56	6416129103395

## IDO Wave 61039 Kannakepari / Konsolpar

IDO Wave -tasoaltille. Kiinnitysruuvit sisältyvät toimitukseen.

Till möbeltvättställ IDO Wave. Skruvar för väggmontering medföljer.

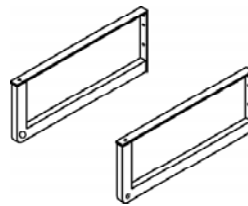

Tuote Produkt	Tuotenumero Produktnummer	LVI-numero VVS-nummer	Suositus hinta 24% euro	Riktpris 0% euro	EAN
490x200	6103900001	5611424	144,20	116,26	6416129360903

## IDO Wave 81090, 81091 & 81092 Pyyhetanko / Handduksstång

Pyyhetangot IDO Wave -tasoaltille. Kiinnitetään IDO Wave -kannakkeisiin (61039), kiinnitysruuvit sisältyvät toimitukseen.

Passar konsolpar 61039. Fastsättningskruvar ingår.

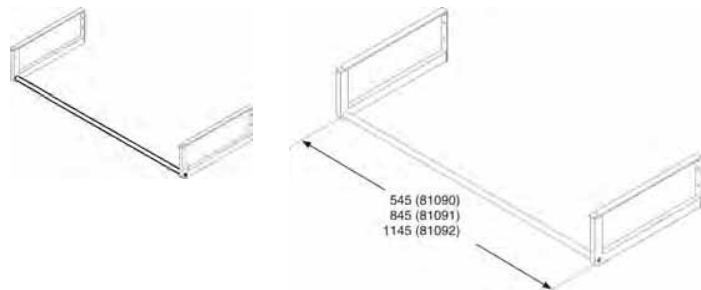

Tuote Produkt	Tuotenumero Produktnummer	LVI-numero VVS-nummer	Suositus hinta 24% euro	Riktpris 0% euro	EAN
600mm	8109000001	5771289	56,40	45,51	6416129251362
900mm	8109100001	5771290	59,10	47,63	6416129251379
1200mm	8109200001	5771291	62,90	50,71	6416129251386

**Easy .02 15321**

Pozzi-Ginori / Pozzi-Ginori

Tason päälle tai ruuvikiinnityksellä asennettava pesuallas.  
Kiinnitysruuvisarja Z6100 tilattava erikseen.

Montering på bänkskiva eller med bultupphängning. Bultar 61001  
beställs separat.

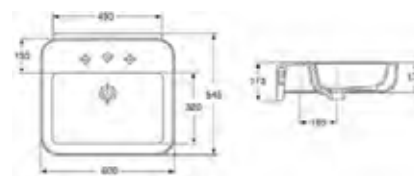

Tuote Produkt	Tuotenumero Produktnummer	LVI-numero VVS-nummer	Suositus-hinta 24% euro	Riktpris 0% euro	EAN
600x545	1532101101	5611008	320,80	258,74	6416129104118

**Easy .02 15421**

Pozzi-Ginori / Pozzi-Ginori

Tason päälle tai ruuvikiinnityksellä asennettava pesuallas,  
kiinnitysruuvisarja Z6100 tilattava erikseen.

Montering på bänkskiva eller med bultupphängning. Bultar 61001  
beställs separat.

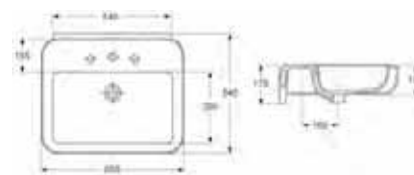

Tuote Produkt	Tuotenumero Produktnummer	LVI-numero VVS-nummer	Suositus-hinta 24% euro	Riktpris 0% euro	EAN
650x545	1542101101	5611009	336,10	271,05	6416129104125

**Easy .02 15721**

Pozzi-Ginori / Pozzi-Ginori

Tason päälle tai ruuvikiinnityksellä asennettava pesuallas.  
Kiinnitysruuvisarja Z61001 tilattava erikseen, tarvitaan 2 sarjaa.

Montering på bänkskiva eller med bultupphängning. Bultar nr 61001  
beställs separat.

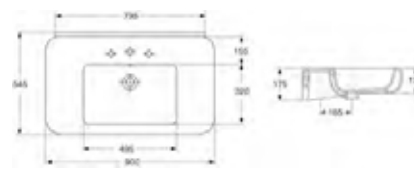

Tuote Produkt	Tuotenumero Produktnummer	LVI-numero VVS-nummer	Suositus-hinta 24% euro	Riktpris 0% euro	EAN
900x545 / 900x545	1572101101	5611016	466,00	375,77	6416129104156

**Easy .02 15521 & 15621**

Pozzi-Ginori / Pozzi-Ginori

Epäsymmetrinen pesuallas. Laskutaso pesualtaan toisella puolella.  
Tason päälle tai ruuvikiinnityksellä asennettava pesuallas.  
Kiinnitysruuvisarja Z61001 tilattava erikseen, tarvitaan 2 sarjaa.

Assymetriskt tvättställ. Avställningsyta på ena sidan av tvättstället.  
Montering på bänkskiva eller med bultupphängning. Bultar nr 61001  
beställs separat.

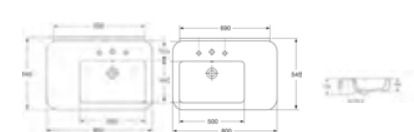

Tuote Produkt	Tuotenumero Produktnummer	LVI-numero VVS-nummer	Suositus-hinta 24% euro	Riktpris 0% euro	EAN
Oikea / Höger, 800x545	1552101101	5611010	415,40	334,96	6416129104132
Vasen / Vänster, 800x545	1562101101	5611011	415,40	334,96	6416129104149

## Easy .02 15821

Pozzi-Ginori / Pozzi-Ginori

Tason päälle asennettava pesuallas.

Montering på bänkskiva.

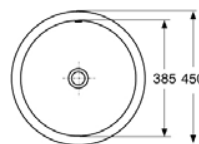

Tuote Produkt	Tuotenumero Produktnummer	LVI-numero VVS-nummer	Suositus hinta 24% euro	Riiktpriis 0% euro	EAN
Ø 450mm	1582101101	5611017	239,70	193,28	6416129104163

Posliinutuotteiden päämitat tol. ± 2 % / Porslinsprodukternas huvudmått tol. ±2 %



**Trevi 85 -sairaala-altaat**

## Sairaalapesuallaat / Tvättställ för sjukhus

Kannakekiinnitys, kannakkeet (61016, 61098) tilattava erikseen.

Konsolupphängning. Konsoler nr 61016, 61098 beställs separat.

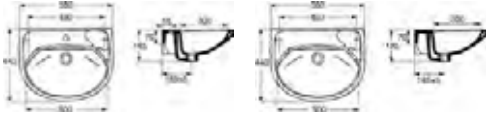

Tuote Produkt	Tuotenumero Produktnummer	LVI-numero VVS-nummer	Suositusinta 24% euro	Riktpris 0% euro	EAN
Ilman hanareikää / Utan kranhåll	1168501101	5611114	158,50	127,82	6416129101612
Ilman ylivuotoaukkoa / Utan bräddavlopp	1218501101	5611110	175,70	141,68	6416129101575
Ilman ylivuotoaukkoa ja hanareikää / Utan bräddavlopp, utan kranhåll	1268501101	5611109	167,10	134,75	6416129101568

**Trevi 89 -sairaala-altaat**

## Sairaalapesuallaat / Tvättställ för sjukhus

Kannakekiinnitys, kannakkeet (61015 tai 61097) tilattava erikseen. 12289 ja 12789, erikoispesuallas sairaalakäyttöön.

Monteras på konsoler, nr 61097, beställs separat.

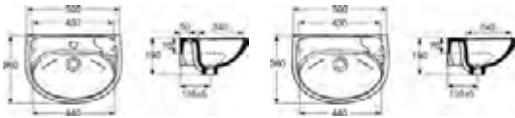

Tuote Produkt	Tuotenumero Produktnummer	LVI-numero VVS-nummer	Suositusinta 24% euro	Riktpris 0% euro	EAN
Ilman hanareikää / Utan kranhåll	1178901101	5611148	125,10	100,88	6416129103678
Ilman ylivuotoaukkoa, hanareikäinen / Utan bräddavlopp, med kranhåll	1228901101	5611150	145,10	117,03	6416129101643
Ilman ylivuotoaukkoa ja hanareikää. Sairaala käyttöön / Utan bräddavlopp, utan kranhåll	1278901101	5611149	145,10	117,03	6416129103685

**IDO Trevi 12182**

## Erikoispesuallas / Tvättställ

UUTUUS  
NYHET

Pesuallas on tarkoitettu sairaalakäyttöön ja toimitetaan hanareikä, ilman ylivuotoaukkoa. Ruuvikiinnitys, kiinnitysruuvit nro 61036 sisältyvät toimitukseen, hanareikä vasemmalla.

Litet tvättställ för små utrymmen. Bultupphängning inkl. fastsättningskruvar nr 61036. Kranhåll till vänster. Utan bräddavlopp.

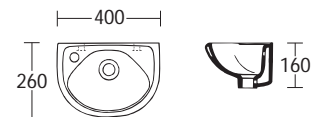

Tuote Produkt	Tuotenumero Produktnummer	LVI-numero VVS-nummer	Suositusinta 24% euro	Riktpris 0% euro	EAN
400x260x160	1218201101	5611112	140,90	113,60	6416129101605

## IDO 16122/16123 & 16622/16623

### Sairaala-altaat

UUTUUS  
NYHET



Ilman ylivuotoaukkoa. Ei sisällä kiinnitysruuveja. Täysin suljettu ylivuotokanava.  
Ylivuotokanava altaan ylä- ja alaosaan.

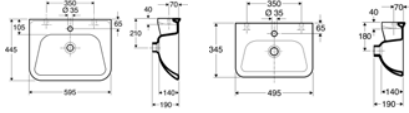

Tuote Produkt	Tuotenumero Produktnummer	LVI-numero VVS-nummer	Suositusinta 24% euro	Riktpris 0% euro	EAN
Hanareällinen / Med kranhåll, 600x450mm	1612201101	5611042	198,40	160,00	6416129104248
Hanareällinen / Med kranhåll, 500x350mm	1612301101	5611044	198,40	160,00	6416129104262
Ilman hanareikää / Utan kranhåll, 600x450mm	1662201101	5611043	198,40	160,00	6416129104255
Ilman hanareikää / Utan kranhåll, 500x350mm	1662301101	5611045	198,40	160,00	6416129104279

## IDO Trevi 61078 & 61079

### Hyllä / Hylla

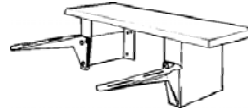

Pesuallashyllä. Runko galvanioitua, valkoiseksi maalattua terästä, hylly laminaattia pyökkilistoin. Kannakkeet eivät sisälly.

Tvättställshylla, underrede av galvaniserat och vitlackat stål, hylla våtrumslaminat kantad med bokträ. Konsoler ingår inte.

Tuote Produkt	Tuotenumero Produktnummer	LVI-numero VVS-nummer	Suositusinta 24% euro	Riktpris 0% euro	EAN
560 x 200 mm / 560x200mm	6107800001	5751185	219,00	176,63	6416129360255
640 x 200 mm / 640x200mm	6107900001	5751186	219,00	176,63	7023031200396

Posliinutuotteiden päämitat tol. ± 2 % / Porslinsprodukternas huvudmått tol. ±2 %

**WC-moduuli**

## Ruostumaton teräs / Rostfritt stål

Wc-moduuli lattia- tai seinäasennukseen ruostumatonta terästä. Korkeus säädettävissä. 6/3 litran kaksoishuuhtelu tai 5 litran yksöishuuhtelu. Toimitetaan asennusvalmiina. Wc-kulho ei sisälly tuotteeseen.

Rostfri modul för golv och/eller väggmontering, justerbara i höjd. Finns med 6/3 liters dubbelspolning eller 5 liters enkelspolning. Levereras komplett för installation exklusive WC-skål.

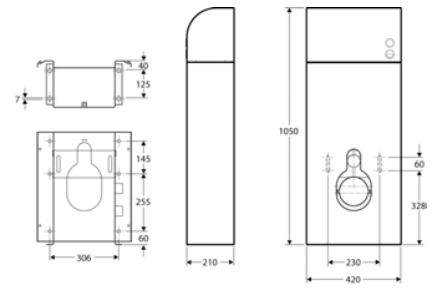

Tuote Produkt	Tuotenumero Produktnummer	LVI-numero VVS-nummer	Suositusuhinta 24% euro	Riktpris 0% euro	EAN
Wc-moduuli, kaksoishuuhtelu / Dubbelspolning	8560080	5961015	1.488,00	1.200,00	7391515399554
Wc-moduuli, yksöishuuhtelu / Enkelspolning	8560081	5961016	1.488,00	1.200,00	7391515399561

**Wc-kulho**

## Ruostumaton teräs / Rostfritt stål

Seinäasennettava wc-kulho, ruostumatonta terästä, teflon-pinnoite. Toimitetaan asennusvalmiina.

WC-skål med teflonbeläggning för väggmontering. Levereras komplett för installation.

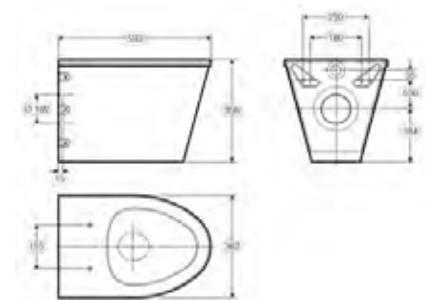

Tuote Produkt	Tuotenumero Produktnummer	LVI-numero VVS-nummer	Suositusuhinta 24% euro	Riktpris 0% euro	EAN
Wc-kulho, ruostumatonta terästä. Ilman istuinkantta. / WC-skål med hål för sits	8510080	5961024	2.759,00	2.225,00	7391515394443
Wc-kulho, ruostumatonta terästä. Pressalit-istuinkansi. / WC-skål med Pressalitsits	8510081	5961025	2.759,00	2.225,00	7391515394450
WC-kulho, kova istuin / WC-skål med hårdists	8510082	5961026	2.759,00	2.225,00	7391515394467

## Urinaali

### Ruostumaton teräs / Rostfritt stål

Seinäasennettava urinaali, ruostumatonta terästä, teflon-pinnoite. Saatavissa sisäänrakennetulla sähkövirta- tai patterikäyttöisellä sensorilla sekä erikseen asennettavalla elektronisella huuhtelulla. Toimitetaan asennusvalmiina, sisältää vesilukon lattia- ja seinäviemäröintiä varten.

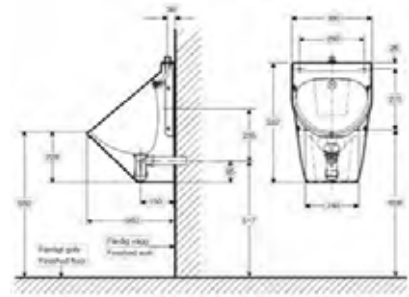

Rostfri urinal med teflonbeläggning, för väggmontering. Finns med inbyggd sensor med när- eller batteridrift och för separat monterad spolelektronik. Levereras komplett för installation inklusive vattenlås för golv- och väggavlopp.

Tuote Produkt	Tuotenumero Produktnummer	LVI-numero VVS-nummer	Suositus hinta 24% euro	Riktpris 0% euro	EAN
Takaliitos urinaalille. / Anslutning bakifrån	8520080	5961017	2.095,60	1.690,00	7391515394474
Yläliitos urinaalille. / Anslutning uppifrån	8530080	5961018	2.095,60	1.690,00	7391515394481
Verkkokäyttöinen sensori urinaalille takaliitoksella. / Sensor, nätanlutning bak	8710080	5961020	2.387,00	1.925,00	7391515399882
Verkkokäyttöinen sensori urinaalille yläliitoksella. / Sensor, nätanlutning upptill	8710081	5961021	2.387,00	1.925,00	7391515399851
Patterikäyttöinen sensori urinaalille takaliitoksella. / Sensor, batterianslutning bak	8710082	5961022	2.387,00	1.925,00	7391515399868
Patterikäyttöinen sensori urinaalille yläliitoksella. / Sensor, batterianslutning upptill	8710083	5961023	2.387,00	1.925,00	7391515399875
Urinaalin jalka, täydellinen / Urinalpelare hel	8565080	5961019	297,60	240,00	7391515399547
Seinäkupu, täydellinen / Urinalpelare halv	8570080	5934204	142,60	115,00	7391515399578

## Pesuallas

### Ruostumaton teräs / Rostfritt stål

Pesuallas, ruostumatonta terästä. Ruuvi kiinnitys, ei sisällä vesilukkoa. Toimitetaan asennusvalmiina.

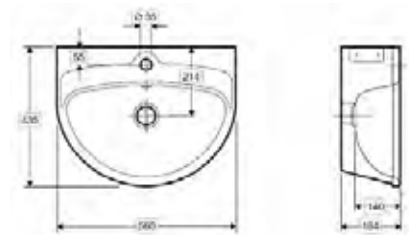

Tvättställ för bultmontering, levereras komplett för installation exkl. vattenlås.

Tuote Produkt	Tuotenumero Produktnummer	LVI-numero VVS-nummer	Suositus hinta 24% euro	Riktpris 0% euro	EAN
Pesuallas, 50 cm / Tvättställ 60cm, bultmontering	8550080	5961005	682,00	550,00	7391515394627

## Pesualtaan jalka

### Ruostumaton teräs / Rostfritt stål

Pesualtaan jalka ruostumattomasta teräksestä. Sopii altaalle 85500. Toimitetaan asennusvalmiina.

Rostfri pelare som passar med tvättställ 8550080. Finns både som hel golvpelare och som halv. Båda levereras kompletta för installation.

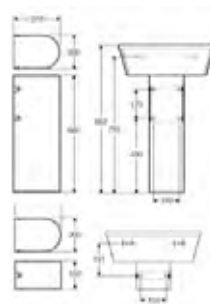

Tuote Produkt	Tuotenumero Produktnummer	LVI-numero VVS-nummer	Suositus hinta 24% euro	Riktpris 0% euro	EAN
Pesualtaan jalka, kokonainen / Pelare hel	8575080	5934203	334,80	270,00	7391515399585
Seinäkupu / Pelare halv	8580080	5961009	167,40	135,00	7391515399592

## Pesuallas

### Ruostumaton teräs / Rostfritt stål

Kannakkeet, ylivuotojärjestelmä ja ruostumattomat teräsruuvit M8x16 sisältyvät.

Kontoler, bräddavlopssystem och skruvar av rostfritt stål M8x16 ingår.

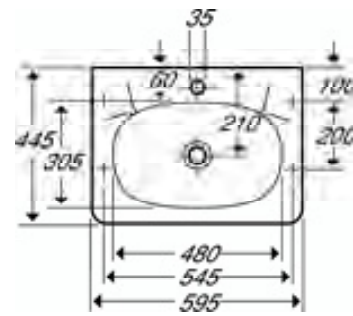

Tuote Produkt	Tuotenumero Produktnummer	LVI-numero VVS-nummer	Suositusuhinta 24% euro	Riktpris 0% euro	EAN
Pesuallas / Rostfritt tvättställ	9145300001	5911127	300,80	242,62	7391515314762
Roiskelevy / Stänklåt med tätningslist	9145100001	5751504	86,80	70,00	7391515314793

## Kaatoallas

### Ruostumaton teräs / Rostfritt stål

Kiinteät kannakkeet, roiskelevy ja liitin R 1 1/2" vesilukkoa varten sisältyvät.

Fasta konsoler, stänklåt och anslutning R 1 1/2" till vattenlås ingår.



Tuote Produkt	Tuotenumero Produktnummer	LVI-numero VVS-nummer	Suositusuhinta 24% euro	Riktpris 0% euro	EAN
Kaatoallas ilman ritilää / Utslagsback utan galler	9145500001	5911128	228,80	184,52	7391515314885
Kaatoallas ritilöin / Utslagsback med galler	9145600001	5911129	273,80	220,79	7391515314892
Ritilä / Galler	9145700001	5751506	99,20	80,00	7391515314830

## Työtaso

### Ruostumaton teräs / Rostfritt stål

Kiinteät kannakkeet sisältyvät

Fasta konsoler ingår.

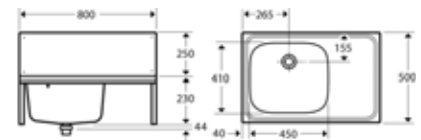

Tuote Produkt	Tuotenumero Produktnummer	LVI-numero VVS-nummer	Suositusuhinta 24% euro	Riktpris 0% euro	EAN
Työtaso / Arbetsbänk	9146000001	5911130	403,80	325,66	7391515305043
Roiskelevy / Stänklåt, 800x500mm	9146100001	5751507	79,00	63,71	7391515306781

## Väliseinä

### Ruostumaton teräs / Rostfritt stål

Seinäasennettava väliseinä, ruostumatonta terästä. Korkeus 1000mm, leveys 400mm.

Skiljevägg för väggmontering. Höjd 1000mm, bredd 400mm.

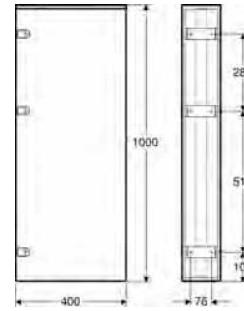

Tuote Produkt	Tuotenumero Produktnummer	LVI-numero VVS-nummer	Suositus hinta 24% euro	Riiktpriis 0% euro	EAN
Väliseinä, korkeus 1000mm / Skiljevägg höjd 1000mm	8700080	5934202	1.209,00	975,00	7391515399530

## Peili

### Ruostumaton teräs / Rostfritt stål

Sähköisesti kiillotettu peili. Korkeakiiltoista ruostumatonta terästä. Alareunassa mattapinta. Takaosa käsiteltyä MDF-levyä. Voidaan asentaa laattojen päälle tai sisään. Toimitetaan asennusvalmiina.

Spegel i elpolarad, blank rostfri plåt med en matt bård i nederkant. Baksidan består av behandlad MDF. Kan monteras på eller in i kakel. Levereras komplett för installation.

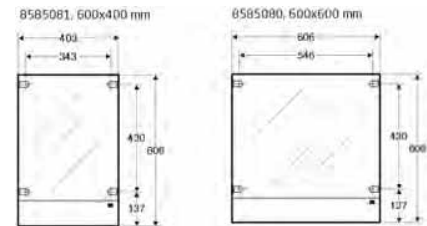

Tuote Produkt	Tuotenumero Produktnummer	LVI-numero VVS-nummer	Suositus hinta 24% euro	Riiktpriis 0% euro	EAN
606x403mm	8585081	5934201	291,40	235,00	7391515399639
606x606mm	8585080	5934200	328,60	265,00	7391515399622

## Lisävarusteet

### Ruostumaton teräs / Rostfritt stål

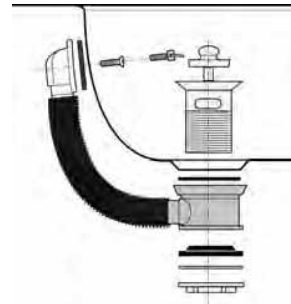
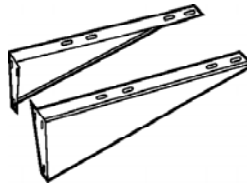

Tuote Produkt	Tuotenumero Produktnummer	LVI-numero VVS-nummer	Suositus hinta 24% euro	Riiktpriis 0% euro	EAN
Ylivuotojärjestelmä, täydellinen / Bräddavloppssats	0397180	5961027	37,20	30,00	7391515314786
Huuhteluramppi / Spolramp för tvättställ Cu-44	0399480	5961029	204,60	165,00	7391515314823

## IDO 11107

Erikoistuotteet /  
Funktionsprodukt

Kaareva ja funktionaalinen. Pesuallas 11107 ja säädettävä seinäteline 61056 on suunniteltu erityisesti liikuntaesteisille. Korkeutta voi säätää tarpeiden mukaan. Uusi muotoilu ja mitat.

IDO Tvättställ 11107 och det justerbara stativet 61056 är särskilt utformade för funktionshindrade. För bultupphängning, bultar ingår.

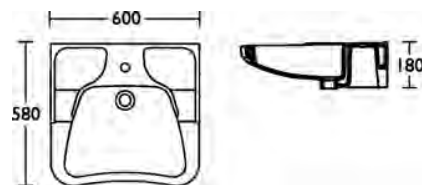

Tuote Produkt	Tuotenumero Produktnummer	LVI-numero VVS-nummer	Suositusuhinta 24% euro	Riktpris 0% euro	EAN
Ylivuotoaukko ja hanareikä / Med bräddavlopp	1110701101	5611704	481,20	388,10	6416129103715
Ilman ylivuotoaukkoa / Utan bräddavlopp	1210701101	5611705	481,20	388,10	6416129103920
Ilman ylivuotoaukkoa ja hanareikää / Utan bräddavlopp, utan kranhål	1260701101	5611707	481,20	388,10	6416129103944
Säädettävä seinäteline. Joustava tulovesi- ja viemäröinti-järjestelmä sisältyy / Väggsstativ. Hög- och sänkbart stativ till 11107	6105600001	5751156	1.029,20	830,00	6416129360163

## IDO 11178

Pesuallas / Funktionsprodukt

Funktioaltaan 11178 erikoisuutena on sisään kaartuva muoto, jonka ansiosta voit nojata altaaseen, kun peset kasvoja tai meikkaat. Kiinnitystuuvit nro 61004 sisältyvät.

Det här tvättstället buktar inåt, vilket gör att du enklare kan luta dig över tvättstället. Bultupphängning, fastsättningskravar 61004 ingår.

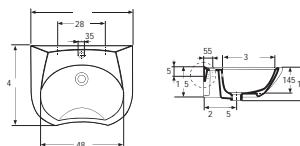

Tuote Produkt	Tuotenumero Produktnummer	LVI-numero VVS-nummer	Suositusuhinta 24% euro	Riktpris 0% euro	EAN
600x470	1117801101	5611106	238,70	192,50	6416129102497

## IDO 11166

Pesukonepesuallas /  
Funktionstvättställ

Pesukoneen yläpuolelle asennettava pesuallas, kannakekiinnitys. Allas sopii myös mainiosti pyörätuolin käyttäjälle, sillä vesilukko ei ole tiellä. Kannakkeet (61018) 350 mm tilataan erikseen.

Tvättställ med plats under för en liten frontmatad tvättmaskin. Passar även utmärkt för rullstolsburna eftersom det inte finns något vattenlås som är i vägen.

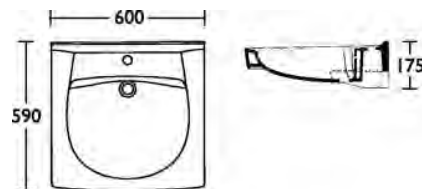

Tuote Produkt	Tuotenumero Produktnummer	LVI-numero VVS-nummer	Suositusuhinta 24% euro	Riktpris 0% euro	EAN
600x590x175	1116601101	5611072	309,40	249,48	6416129102480

## Pesuallas liikuntaesteisille Erikoistuotteet / Specialprodukter

Pohjasiivilä ja joustava viemäriiitin sisältyvät.

Silventil och avloppsslang ingår.

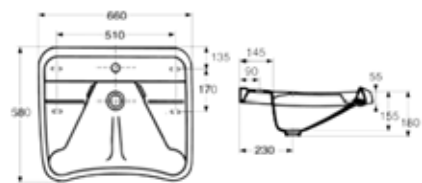

Tuote Produkt	Tuotenumero Produktnummer	LVI-numero VVS-nummer	Suositus hinta 24% euro	Riiktpriis 0% euro	EAN
Kallistettavat kannakkeet / Vippkonsoler 670x430	263000027	5611002	1.072,60	864,99	7391515015997
Kallistettavat kannakkeet ja ulottumalaatikko sisältyvät / Vippkonsoler och distanslåda 670 x 630	263006627	5611003	1.613,30	1.301,06	7391515016123
Säädettävät kannakkeet / Ställbara konsoler 660x580	264200031	5611006	970,90	782,98	7391515016154

Posliinutuotteiden päämitat tol. ± 2 % / Porslinsprodukternas huvudmått tol. ± 2 %



## IDO Lavapakkaukset / Pallförpackningar

Tuote Produkt nro	Paino Vikt kg	Kpl Lava st/pall	Paino Vikt kg	Lavan koko Pallstorlek	Tuote Produkt nro	Paino Vikt kg	Kpl Lava st/pall	Paino Vikt kg	Lavan koko Pallstorlek	Tuote Produkt nro	Paino Vikt kg	Kpl Lava st/pall	Paino Vikt kg	Lavan koko Pallstorlek
<b>Pesualtaat / Tvättställ</b>					34217	30	6	205	1200x1000x1100	69088	1,3	50	90	
11106	6,5	16	129	1200x800x1590	34218	31	6	211	1200x1000x1000	69089	0,9	0	0	
11107	18	14	277	1200x1000x1540	34310	28,5	6	196	1200x1000x1080	91370	13,5	14	214	1200x800x1260
11110	12	14	193	1200x1000x1000	34313	29	6	199	800x1200x	91372	16,5	10	190	1200x800x1200
11111	8,5	24	229	1200x800x1050	34611	29	6	199	1000x1200x15	91375	3,4	18	86,2	1200x800x1250
11112	9,5	16	177	1200x1000x980	36092	26	6	181	1200x1000x1030	91376	3,4	18	86,2	1200x800x1250
11113	15	14	235	1200x800x920	36212	31,5	6	214	800x1200x	<b>Seinä-WC, WC ilman säiliötä, lattiamallit / Vägg-WC, WC utan cistern, golvmodeller</b>				
11114	19	14	291	1200x800x980	36213	30	6	205	800x1200x	34219	28	6	193	1200x970x1000
11115	19	14	291	1200x1000x960	36214	38	6	253	1200x1000x1080	36219	28,5	6	196	800x1200x
11116	14,5	14	228	1200x1000x1000	36217	31,5	6	214	800x1200x	37219	28	6	193	1200x970x1000
11117	11	14	179	1200x1000x990	36218	30	6	205	800x1200x	39219	29	6	199	1200x970x1000
11118	21	10	235	1200x1000x1210	36310	30	6	205	800x1200x	74621	23,5	12	282	1200x1000x1500
11130	8,5	16	161	1200x1000x980	36313	30	6	205	800x1200x	74621	29,5	8	261	1200x1000x1500
11131	13,5	14	214	1200x1000x1000	36611	30,5	6	208	800x1200x15	74721	27	12	349	1200x1000x1330
11155	11	14	179	1200x1000x990	37092	28,7	6	172,2	1200x1000x1080	76115	19	12	253	1200x1000x1800
11166	19	8	177	1200x1000x750	37210	28,5	6	197	1200x1000x1080	77115	21	12	277	1200x1000x1800
11169	10	14	165	1200x1000x990	37212	30	6	205	1200x1000x1150	77190	16,6	12	224,2	1200x800x1350
11178	15,5	14	242	1200x1000x960	37213	27	6	187	1200x1000x1080	79190	16,6	12	224,2	1200x800x1350
11179	11,5	14	186	1200x1000x1000	37217	30	6	205	1200x1000x1100	79115	19	12	253	1200x1000x1800
11182	6,2	24	173,8	1200x1000x940	37218	31	6	211	1200x1000x1000	<b>Ruostumaton teräs / Rostfritt stål</b>				
11183	10,5	14	172	1200x1000x780	37310	28,5	6	196	1200x1000x1080	0396581	4,5	18	106	1200x800x1100
11185	14	14	221	1200x800x920	37313	29	6	199	800x1200x	0397180	0	300	25	
11187	6,5	24	181	1200x1000x620	37413	27	6	187	1200x1000x1080	0397280	1,4		25	
11188	16	14	249	1200x1000x980	37513	27	6	187	1200x1000x1080	0397380	1	200	225	
11190	10,5	16	193	1200x1000x980	37611	29	6	199	1000x1200x15	0399480	0	250	25	
11289	11	16	201	1200x800x980	39092	26	6	181	1200x1000x1030	0399980	4,3	21	115,3	1200x800x 850
11450	6	36	241	1200x1000x480	39210	30	6	205	1200x1000x1080	8510080	11	8	113	
11550	6	36	241	1200x1000x480	39212	31,5	6	214	1200x1000x1150	8510081	14	8	137	
11685	12	14	193	1200x800x920	39213	28,5	6	196	1200x1000x1080	8510082	13	8	129	
11789	12	16	217	1200x800x980	39217	31,5	6	214	1200x1000x1100	8520080	8	8	89	
12107	18	14	277	1200x800x1540	39218	32	6	217	1200x1000x1000	8530080	8	8	89	
12182	6,2	24	173,8	1200x800x1590	39310	30	6	205	1200x1000x1080	8550080	6	16	121	
12185	12	14	168	1200x800x1100	39313	30	6	205	800x1200x	8560080	21	6	151	
12289	10,6	16	169,6	1200x800x1100	39611	30,5	6	208	1000x1200x15	8560081	21	6	151	
12607	18	14	277	1200x800x1540	<b>Bideet, pesualtaanjalat, urinaalit / Bideer, pelare, urinaler</b>					8565080	2	40	105	
12685	12	14	168	1200x800x1100	51014	10	24	265	1200x1000x1800	8570080	1	40	65	
12789	9	16	144	1200x800x1100	51026	15	12	205	1200x800x1225	8575080	5	15	100	
14112	5	16	105		51028	14,2	6	167	1190x1200x800	8580080	1	40	65	
14114	7	16	137		51065	8,5	30	280	1200x1000x1800	8585080	4	100	425	
14117	5	16	105		51111	17	12	229	1200x1000x1800	8585081	3	100	325	
14217	7	16	137		51121	21	8	193	1200x1000x1800	8700080	13	10	155	
14222	10,5	18	214	1200x800x1100	51127	12,5	12	175	1200x800x1225	8710080	9	8	97	
14322	13	16	233	1200x800x950	51427	12,5	12	175	1200x800x1225	8710081	9	8	97	
15321	19,3	12	256,6	640x548x175	52017	20,2	12	267,4	1200x1000x1920	8710082	9	8	97	
15421	20,4	12	270	690x548x175	<b>Kynnärtuet, painonapit, asennustelineet / Armstöd, tryckknappar, fixturer</b>					8710083	9	8	97	
15521	25,6	12	332	840x548x175	61096	5	40	225	1200x800x2130	<b>Istuinkannet / Sitsar</b>				
15621	25,8	12	334,2	840x548x175	61097			25		91110	1	80	105	1200x800x1250
15721	28	12	360,9	940x548x175	61098			25		91130	1	80	105	1200x800x1250
15821	10,5	22	255,6	453x453x157	61112	5	40	225	1200x800x2130	91190	0,8	80	89	
16122	7	16	137		66045	7,2	50	383	1200x800x1200	91260	1	80	105	1200x800x1250
16123	6	16	121		66047	6,9	30	231,4	1200x800x1400	91280	1,2	80	121	1200x800x1250
16622	7	16	137		69082	0,3	128	66	1200x800x800	91533	2,5	120	325	1200x800x1620
16623	6	16	121		69083	0,6	128	101,9	1200x800x800	91537	2,6	120	343	1200x800x1620
<b>WC</b>					69084	0,6	128	101,9	1200x800x800	91540	2,5	120	325	1200x800x1620
6820	21,5	6	154	1050x1200x800	69085	0,5	192	0	1140x1200x800	91542	2,7	120	353,8	1200x800x1620
33212	30	6	205	1200x1000x1150	69087	0,6	128	99,2	1200x800x800	91559	2,9	80	253	
34092	24	6	169	1200x1000x1030										
34210	28,5	6	196	1200x1000x1080										
34213	27	6	187	1200x1000x1080										

## IDO Lavapakkaukset / Pallförpackningar

Tuote Produkt nro	Paino Vikt kg	Kpl Lava st/pall	Paino Vikt kg	Lavan koko Pallstorlek
91594	2,6	144	402,3	1200x1000x200
99418	0,6		0	
99518	0,4		0	
915371	2,5	144	382,1	1200x800x1590
915373	2,5	144	382,1	1200x800x1590
915423	2,5	144	382,1	1200x800x1590

**Keraamiset tasoaltaat / Heltäckande tvättställ**

11120	11	16	201	1240x1200x800
11121	17	6	127	1200x800x1000
11122	17	6	127	1050x1200x800
11123	21,5	6	154	1200x800x1000
11125	25,9	6	180,4	1200x800x1000
11173	23	6	163	1200x800x1000
11174	18	6	133	1200x800x1000
11175	18	6	133	1200x800x1000
11176	17	6	127	1200x800x1000
11177	13	12	181	1200x800x1000
11180	18,2	6	134,2	1200x800x1280
11196	23,5	6	166	1200x800x1270
11197	18,5	6	136	1200x800x1250
11198	18,5	6	136	1200x800x1250
11199	15	14	235	1200x1000x980
11200	18	6	133	1200x800x1250
85122	6,4	16	127,4	1200x800x1296
85132	6,4	16	127,4	1200x800x1296
85152	21,7	8	198,6	1240x800x1126
92031	14	12	193	1200x800x1250
92032	19	6	139	1200x800x1250
92033	19	6	139	1200x800x1250
92034	25,5	6	178	1200x800x1250
92040	14,2	12	195,4	1200x800x1250
92041	20	6	145	1200x800x1250
92042	20	6	145	1200x800x1250
92043	26,4	6	183,5	1200x800x1250
92044	26,4	6	183,5	1200x800x1250
92045	21,6	6	154,3	1200x800x1250
263000027	16	8	128	1200x800x1100
263006627	31	4	124	1200x800x870
264200031	20	6	120	1200x800x1450

# IDO-suihkut



Suihkukaappi suojaa kylpyhuonetta todella tehokkaasti kosteudelta. Kaapissa on aina myös allas, joten vesi ei pääse lattialle.



Joissakin suihkunurkissa on säädettävä lattiaprofiili, joka pitää vedet visusti sisäpuolella. Nurkan muoto ja liukuovi säästävät tilaa.



Suihkunurkka suojaa tehokkaasti kylpyhuonetta roiskeilta. Ovet voi yleensä kääntää sivuun silloin kun suihkua ei käytetä. Ovien alareunassa on laahustiiviste.



Suihkuovet suojaavat tehokkaasti kylpyhuonetta roiskeilta. Voit valita tilan mukaan joko liukuovet tai kääntyvät ovet.



Suihkuseinä on erinomainen valinta pieneen kylpyhuoneeseen. Tarjolla on sekä kiinteitä että kääntyviä malleja.

IDO Showerama -suihkut edustavat pohjoismaista laatua parhaimmillaan, ja tuoteperheen yli 40-vuotinen historia näkyy niin toimivuudessa kuin tyylikkydessäkin. Valikoima kattaa kaikki tarpeet selkeästä suihkuseinästä huippuluokan suihkukaappiin.



## LASIVAIHTOEHDOT

Uudistuneessa suihkumallistossa asiakkaasi voi valita lasit täysin oman makunsa mukaan. Kaikki neljä lasivaihtoehtoa on saatavissa kaikkiin normaalikorkuisiin suihkuihin.

## SINTEF-SERTIFIOITU

IDO Showerama 8-5 on turvallinen hankinta, sen kertoo SINTEF EN15200 -sertifiointi (Lisätoiminnolla varustetut suihkukaapit).

SINTEF on Skandinavian suurin riippumaton tutkimusorganisaatio. SINTEF suorittaa vuosittain yli 7000 tutkimushanketta 2300 asiakkaalle.



## HELPPO ASENTAA, HELPPO KÄYTTÄÄ

IDO Showerama 8-5 -suihkukaapissa on paljon loppuun asti ajateltuja yksityiskohtia, joita asiakkaasi arvostaa. Säädettävät jalat tekevät siitä helpon asentaa, alla olevat pyörät ja selkeät linjat helpon siivota ja leveä ovi, reilun kokoinen viemäri ja selkeät säätimet helpon käyttää.

## ILMOITA SUIHKUN MITAT NÄIN

Esimerkki 1  
Mitta A = 800  
Mitta B = 900  
Tilantarve: 800 x 900 mm  
Esimerkki 2  
Mitta A = 900  
Mitta B = 800  
Tilantarve: 900 x 800 mm  
Ilmoita aina A-mitta ensin.

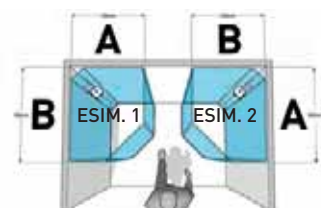

## Showerama 8-5 900x900

### Valkoinen pofiili / Vit profil

Valkoinen valumarmoriallas, termostaattihana, suihkusetti, yläsuihku ja kiinteät hyllyt sisältyvät. Korkeus 2220 mm, säätövara +30 mm. Vakiona valkoinen alumiiniprofiili, valkoinen pilari ja valkoinen etulevy.

Inklusive termostatblandare, duschset, regndusch och integrerade hyllor. Höjd 2220 mm.

Justerbarhet + 30 mm

Standard vit aluminiumprofil, vit pelare och vit front på duschkaret.

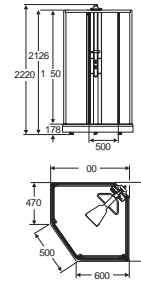

## Etulasi ja takalasi kirkas / Fram- och bakglas klar 900x900

Tuote Produkt	Tuotenumero Produktnummer	LVI-numero VVS-nummer	Suositusinta 24% euro	Riktpris 0% euro	EAN
Pilari valkoinen / Pelare vit	4985020001	5841594	644,60	519,87	7394118448841
Suihkuallas ja etulevy valkoinen / Vitt duschkar 900x900 mm, vit front	4988001909	5831473	434,90	350,71	7394118440487
Etulasi kirkas / Framglas klar 900x900 mm	4985022995	5841740	381,70	307,80	7394118450479
Takalasi kirkas / Bakglas klar 900x900 mm	4985022991	5841524	317,20	255,81	7394118440593
Yhteensä / Totalt	4985022909		1.778,40	1.434,19	

## Etulasi ja takalasi savu / Fram- och bakglas gråton 900x900

Tuote Produkt	Tuotenumero Produktnummer	LVI-numero VVS-nummer	Suositusinta 24% euro	Riktpris 0% euro	EAN
Pilari valkoinen / Pelare vit	4985020001	5841594	644,60	519,87	7394118448841
Suihkuallas ja etulevy valkoinen / Vitt duschkar 900x900 mm, vit front	4988001909	5831473	434,90	350,71	7394118440487
Etulasi savu / Framglas gråton 900x900 mm	4985023995	5841743	381,70	307,80	7394118450509
Takalasi savu / Bakglas gråton 900x900 mm	4985023991	5841533	317,20	255,81	7394118440692
Yhteensä / Totalt	4985023909		1.778,40	1.434,19	

## Etulasi kirkas - takalasi huurre / Framglas klar - bakglas frost 900x900

Tuote Produkt	Tuotenumero Produktnummer	LVI-numero VVS-nummer	Suositusinta 24% euro	Riktpris 0% euro	EAN
Pilari valkoinen / Pelare vit	4985020001	5841594	644,60	519,87	7394118448841
Suihkuallas ja etulevy valkoinen / Vitt duschkar 900x900 mm, vit front	4988001909	5831473	434,90	350,71	7394118440487
Etulasi kirkas / Framglas klar 900x900 mm	4985022995	5841740	381,70	307,80	7394118450479
Takalasi huurre / Bakglas frostat 900x900 mm	4985026991	5841529	317,20	255,81	7394118440647
Yhteensä / Totalt	4985027909		1.778,40	1.434,19	

## Etulasi Dandelion II - Takalasi kirkas / Framglas Dandelion II - bakglas klar 900x900

Tuote Produkt	Tuotenumero Produktnummer	LVI-numero VVS-nummer	Suositusuhinta 24% euro	Riktpris 0% euro	EAN
Pilari valkoinen / Pelare vit	4985020001	5841594	644,60	519,87	7394118448841
Suihkuallas ja etulevy valkoinen / Vitt duschkar 900x900 mm, vit front	4988001909	5831473	434,90	350,71	7394118440487
Etulasi / Framglas Dandelion II 900x900 mm	4985025995	5841746	381,70	307,80	7394118450530
Takalasi kirkas / Bakglas klar 900x900 mm	4985022991	5841524	317,20	255,81	7394118440593
Yhteensä / Totalt	4985028909		1.778,40	1.434,19	

## Etulasi Dandelion II - Takalasi huurre / Framglas Dandelion II - Bakglas frost 900x900

Tuote Produkt	Tuotenumero Produktnummer	LVI-numero VVS-nummer	Suositusuhinta 24% euro	Riktpris 0% euro	EAN
Pilari valkoinen / Pelare vit	4985020001	5841594	644,60	519,87	7394118448841
Suihkuallas ja etulevy valkoinen / Vitt duschkar 900x900 mm, vit front	4988001909	5831473	434,90	350,71	7394118440487
Etulasi / Framglas Dandelion II 900x900 mm	4985025995	5841746	381,70	307,80	7394118450530
Takalasi huurre / Bakglas frostat 900x900 mm	4985026991	5841529	317,20	255,81	7394118440647
Yhteensä / Totalt	4985029909		1.778,40	1.434,19	

## Showerama 8-5 1000x1000

## Valkoinen pofili / Vit profil

Valkoinen valumarmoriallas, termostaattihana, suihkusetti, yläsuihku ja kiinteät hyllyt sisältyvät. Korkeus 2220mm, säätövara +30mm. Vakiona valkoinen alumiiniprofiili, valkoinen pilari ja valkoinen etulevy.

Inklusive termostatblandare, duschset, regndusch och integrerade hyllor. Höjd 2220 mm.

Justerbarhet + 30 mm

Standard vit aluminiumprofil, vit pelare och vit front på duschkaret.

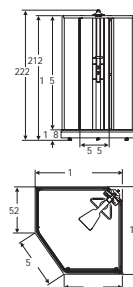

## Etulasi ja takalasi kirkas / Fram- och bakglas klar 1000x1000

Tuote Produkt	Tuotenumero Produktnummer	LVI-numero VVS-nummer	Suositusuhinta 24% euro	Riktpris 0% euro	EAN
Pilari valkoinen / Pelare vit	4985020001	5841594	644,60	519,87	7394118448841
Suihkuallas ja etulevy valkoinen / Vitt duschkar 1000x1000 mm, vit front	4988101010	5831474	434,90	350,71	7394118440494
Etulasi kirkas / Framglas klart 1000x1000 mm	4985122015	5841747	381,70	307,80	7394118450547
Takalasi kirkas / Bakglas klar 1000x1000 mm	4985122011	5841525	317,20	255,81	7394118440609
Yhteensä / Totalt	4985122010		1.778,40	1.434,19	

## Etulasi ja takalasi savu / Fram- och bakglas gråton 1000x1000

Tuote Produkt	Tuotenumero Produktnummer	LVI-numero VVS-nummer	Suositus hinta 24% euro	Riik pris 0% euro	EAN
Pilari valkoinen / Pelare vit	4985020001	5841594	644,60	519,87	7394118448841
Suihkuallas ja etulevy valkoinen / Vitt duschkar 1000x1000 mm, vit front	4988101010	5831474	434,90	350,71	7394118440494
Etulasi savu / Framglas gråton, 1000x1000 mm	4985123015	5841748	381,70	307,80	7394118450554
Takalasi savu / Bakglas gråton, 1000x1000 mm	4985123011	5841534	317,20	255,81	7394118440708
Yhteensä / Totalt	4985123010		1.778,40	1.434,19	

## Etulasi kirkas - Takalasi huurre / Framglas klar - Bakglas frost 1000x1000

Tuote Produkt	Tuotenumero Produktnummer	LVI-numero VVS-nummer	Suositus hinta 24% euro	Riik pris 0% euro	EAN
Pilari valkoinen / Pelare vit	4985020001	5841594	644,60	519,87	7394118448841
Suihkuallas ja etulevy valkoinen / Vitt duschkar 1000x1000 mm, vit front	4988101010	5831474	434,90	350,71	7394118440494
Etulasi kirkas / Framglas klart 1000x1000 mm	4985122015	5841747	381,70	307,80	7394118450547
Takalasi huurre / Bakglas frostat 1000x1000 mm	4985126011	5841530	317,20	255,81	7394118440654
Yhteensä / Totalt	4985127010		1.778,40	1.434,19	

## Etulasi Dandelion II - Takalasi kirkas / Framglas Dandelion II - Bakglas klar 1000x1000

Tuote Produkt	Tuotenumero Produktnummer	LVI-numero VVS-nummer	Suositus hinta 24% euro	Riik pris 0% euro	EAN
Pilari valkoinen / Pelare vit	4985020001	5841594	644,60	519,87	7394118448841
Suihkuallas ja etulevy valkoinen / Vitt duschkar 1000x1000 mm, vit front	4988101010	5831474	434,90	350,71	7394118440494
Etulasi / Framglas Dandelion II, 1000x1000 mm	4985125015	5841749	381,70	307,80	7394118450561
Takalasi kirkas / Bakglas klar 1000x1000 mm	4985122011	5841525	317,20	255,81	7394118440609
Yhteensä / Totalt	4985128010		1.778,40	1.434,19	

## Etulasi Dandelion II - Takalasi huurre / Framglas Dandelion II - Bakglas frost 1000x1000

Tuote Produkt	Tuotenumero Produktnummer	LVI-numero VVS-nummer	Suositus hinta 24% euro	Riik pris 0% euro	EAN
Pilari valkoinen / Pelare vit	4985020001	5841594	644,60	519,87	7394118448841
Suihkuallas ja etulevy valkoinen / Vitt duschkar 1000x1000 mm, vit front	4988101010	5831474	434,90	350,71	7394118440494
Etulasi / Framglas Dandelion II, 1000x1000 mm	4985125015	5841749	381,70	307,80	7394118450561
Takalasi huurre / Bakglas frostat 1000x1000 mm	4985126011	5841530	317,20	255,81	7394118440654
Yhteensä / Totalt	4985129010		1.778,40	1.434,19	

## Showerama 8-5 900x800

### Valkoinen pofiili / Vit profil

Valkoinen valumarmoriallas, termostaattihana, suihkusetti, yläsuihku ja kiinteät hyllyt sisältyvät. Korkeus 2220 mm, säätövara +30mm. Vakiona valkoinen alumiiniprofiili, valkoinen pilari ja valkoinen etulevy.

Inklusive termostatblandare, duschset, regndusch och integrerade hyllor. Höjd 2220 mm.

Justerbarhet + 30 mm

Standard vit aluminiumprofil, vit pelare och vit front på duschkaret.

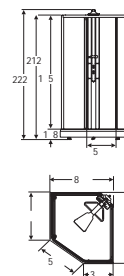

## Etulasi ja takalasi kirkas / Fram- och bakglas klar 900x800

Tuote Produkt	Tuotenumero Produktnummer	LVI-numero VVS-nummer	Suositusinta 24% euro	Riktpreis 0% euro	EAN
Pilari valkoinen / Pelare vit	4985020001	5841594	644,60	519,87	7394118448841
Suihkuallas ja etulevy valkoinen / Vitt duschkar 900x800 mm, vit front	4988001908	5831472	434,90	350,71	7394118440470
Etulasi kirkas / Framglas klar 900x800 mm	4985022985	5841739	381,70	307,80	7394118450462
Takalasi kirkas / Bakglas klar 800x900/900x800 mm	4985022891	5841521	317,20	255,81	7394118440562
Yhteensä / Totalt	4985022908		1.778,40	1.434,19	

## Etulasi ja takalasi savu / Fram- och bakglas gråton 900x800

Tuote Produkt	Tuotenumero Produktnummer	LVI-numero VVS-nummer	Suositusinta 24% euro	Riktpreis 0% euro	EAN
Pilari valkoinen / Pelare vit	4985020001	5841594	644,60	519,87	7394118448841
Suihkuallas ja etulevy valkoinen / Vitt duschkar 900x800 mm, vit front	4988001908	5831472	434,90	350,71	7394118440470
Etulasi savu / Framglas gråton 900x800 mm	4985023985	5841742	381,70	307,80	7394118450493
Takalasi savu / Bakglas gråton 800x900/900x800 mm	4985023891	5841531	317,20	255,81	7394118440661
Yhteensä / Totalt	4985023908		1.778,40	1.434,19	

## Etulasi kirkas - takalasi huurre / Framglas klar - bakglas frost 900x800

Tuote Produkt	Tuotenumero Produktnummer	LVI-numero VVS-nummer	Suositusinta 24% euro	Riktpreis 0% euro	EAN
Pilari valkoinen / Pelare vit	4985020001	5841594	644,60	519,87	7394118448841
Suihkuallas ja etulevy valkoinen / Vitt duschkar 900x800 mm, vit front	4988001908	5831472	434,90	350,71	7394118440470
Etulasi kirkas / Framglas klar 900x800 mm	4985022985	5841739	381,70	307,80	7394118450462
Takalasi huurre / Bakglas frost 800x900/900x800 mm	4985026891	5841526	317,20	255,81	7394118440616
Yhteensä / Totalt	4985027908		1.778,40	1.434,19	

## Etulasi Dandelion II - Takalasi kirkas / Framglas Dandelion II - Bakglas klar 900x800

Tuote Produkt	Tuotenumero Produktnummer	LVI-numero VVS-nummer	Suositus hinta 24% euro	Riiktpriis 0% euro	EAN
Pilari valkoinen / Pelare vit	4985020001	5841594	644,60	519,87	7394118448841
Suihkuallas ja etulevy valkoinen / Vitt duschkar 900x800 mm, vit front	4988001908	5831472	434,90	350,71	7394118440470
Etulasi / Framglas Dandelion II 900x800 mm	4985025985	5841745	381,70	307,80	7394118450523
Takalasi kirkas / Bakglas klar 800x900/900x800 mm	4985022891	5841521	317,20	255,81	7394118440562
Yhteensä / Totalt	4985028908		1.778,40	1.434,19	

## Etulasi Dandelion II - Takalasi huurre / Framglas Dandelion II - Bakglas frost 900x800

Tuote Produkt	Tuotenumero Produktnummer	LVI-numero VVS-nummer	Suositus hinta 24% euro	Riiktpriis 0% euro	EAN
Pilari valkoinen / Pelare vit	4985020001	5841594	644,60	519,87	7394118448841
Suihkuallas ja etulevy valkoinen / Vitt duschkar 900x800 mm, vit front	4988001908	5831472	434,90	350,71	7394118440470
Etulasi / Framglas Dandelion II 900x800 mm	4985025985	5841745	381,70	307,80	7394118450523
Takalasi huurre / Bakglas frost 800x900/900x800 mm	4985026891	5841526	317,20	255,81	7394118440616
Yhteensä / Totalt	4985029908		1.778,40	1.434,19	

### Showerama 8-5 800x900

Valkoinen pofili / Vit profil

Valkoinen valumarmoriallas, termostaattihana, suihkusetti, yläsuihku ja kiinteät hyllyt sisältyvät. Korkeus 2220 mm, säätövara +30mm. Vakiona valkoinen alumiiniprofiili, valkoinen pilari ja valkoinen etulevy.

Inklusive termostatblandare, duschset, regndusch och integrerade hyllor. Höjd 2220 mm. Justerbarhet + 30 mm. Standard vit aluminiumprofil, vit pelare och vit front på duschkaret.

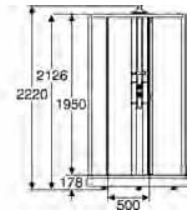
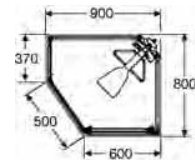

## Etulasi ja takalasi kirkas / Fram- och bakglas klar 800x900

Tuote Produkt	Tuotenumero Produktnummer	LVI-numero VVS-nummer	Suositus hinta 24% euro	Riiktpriis 0% euro	EAN
Pilari valkoinen / Pelare vit	4985020001	5841594	644,60	519,87	7394118448841
Suihkuallas ja etulevy valkoinen / Vitt duschkar 800x900 mm, vit front	4988001809	5831471	434,90	350,71	7394118440463
Etulasi kirkas / Framglas klar 800x900 mm	4985022895	5841738	381,70	307,80	7394118450455
Takalasi kirkas / Bakglas klar 800x900/900x800 mm	4985022891	5841521	317,20	255,81	7394118440562
Yhteensä / Totalt	4985022809		1.778,40	1.434,19	



## Etulasi ja takalasi savu / Fram- och bakglas gråton 800x900

Tuote Produkt	Tuotenumero Produktnummer	LVI-numero VVS-nummer	Suositusuhinta 24% euro	Riktpris 0% euro	EAN
Pilari valkoinen / Pelare vit	4985020001	5841594	644,60	519,87	7394118448841
Suihkuallas ja etulevy valkoinen / Vitt duschkar 800x900 mm, vit front	4988001809	5831471	434,90	350,71	7394118440463
Etulasi savu / Framglas gråton 800x900 mm	4985023895	5841741	381,70	307,80	7394118450486
Takalasi savu / Bakglas gråton 800x900/900x800 mm	4985023891	5841531	317,20	255,81	7394118440661
Yhteensä / Totalt	4985023809		1.778,40	1.434,19	

## Etulasi kirkas - Takalasi huurre / Framglas klar - bakglas frost 800x900

Tuote Produkt	Tuotenumero Produktnummer	LVI-numero VVS-nummer	Suositusuhinta 24% euro	Riktpris 0% euro	EAN
Pilari valkoinen / Pelare vit	4985020001	5841594	644,60	519,87	7394118448841
Suihkuallas ja etulevy valkoinen / Vitt duschkar 800x900 mm, vit front	4988001809	5831471	434,90	350,71	7394118440463
Etulasi kirkas / Framglas klar 800x900 mm	4985022895	5841738	381,70	307,80	7394118450455
Takalasi huurre / Bakglas frost 800x900/900x800 mm	4985026891	5841526	317,20	255,81	7394118440616
Yhteensä / Totalt	4985027809		1.778,40	1.434,19	

## Etulasi Dandelion II - Takalasi kirkas / Framglas Dandelion II - Bakglas klar 800x900

Tuote Produkt	Tuotenumero Produktnummer	LVI-numero VVS-nummer	Suositusuhinta 24% euro	Riktpris 0% euro	EAN
Pilari valkoinen / Pelare vit	4985020001	5841594	644,60	519,87	7394118448841
Suihkuallas ja etulevy valkoinen / Vitt duschkar 800x900 mm, vit front	4988001809	5831471	434,90	350,71	7394118440463
Etulasi / Framglas Dandelion II 800x900 mm	4985025895	5841744	381,70	307,80	7394118450516
Takalasi kirkas / Bakglas klar 800x900/900x800 mm	4985022891	5841521	317,20	255,81	7394118440562
Yhteensä / Totalt	4985028809		1.778,40	1.434,19	

## Etulasi Dandelion II - Takalasi huurre / Framglas Dandelion II - Bakglas frost 800x900

Tuote Produkt	Tuotenumero Produktnummer	LVI-numero VVS-nummer	Suositusuhinta 24% euro	Riktpris 0% euro	EAN
Pilari valkoinen / Pelare vit	4985020001	5841594	644,60	519,87	7394118448841
Suihkuallas ja etulevy valkoinen / Vitt duschkar 800x900 mm, vit front	4988001809	5831471	434,90	350,71	7394118440463
Etulasi / Framglas Dandelion II 800x900 mm	4985025895	5841744	381,70	307,80	7394118450516
Takalasi huurre / Bakglas frost 800x900/900x800 mm	4985026891	5841526	317,20	255,81	7394118440616
Yhteensä / Totalt	4985029809		1.778,40	1.434,19	

## Showerama 8-5 900x900 Matala malli

Valkoinen pofiili / Vit profil

Valkoinen valumarmoriallas, termostaattihana, suihkusetti, yläsuihku ja kiinteät hyllyt sisältyvät. Korkeus 2120mm, säätövara +30mm. Vakiona valkoinen alumiiniprofiili, valkoinen pilari ja valkoinen etulevy.

Inklusive termostatblandare, duschset, regndusch och integrerade hyllor. Höjd 2120 mm. Justerbarhet + 30 mm. Standard vit aluminiumprofil, vit pelare och vit front på duschkaret.

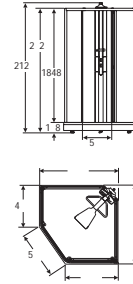

### Etulasi ja takalasi kirkas / Fram- och bakglas klar 900x900

Tuote Produkt	Tuotenumero Produktnummer	LVI-numero VVS-nummer	Suositusinta 24% euro	Riktpris 0% euro	EAN
Pilari valkoinen / Pelare vit	4985020005	5841679	859,50	693,16	7394118448872
Suihkuallas ja etulevy valkoinen / Vitt duschkar 900x900 mm, vit front	4988001909	5831473	434,90	350,71	7394118440487
Etulasi kirkas / Framglas klart 900x900 mm	4985222995	5841750	381,70	307,80	7394118450578
Takalasi kirkas / Bakglas klar 900x900 mm	4985222991	5841523	317,20	255,81	7394118440586
Yhteensä / Totalt	4985222909		1.993,30	1.607,48	

### Etulasi kirkas - takalasi huurre / Framglas klar - bakglas frost 900x900

Tuote Produkt	Tuotenumero Produktnummer	LVI-numero VVS-nummer	Suositusinta 24% euro	Riktpris 0% euro	EAN
Pilari valkoinen / Pelare vit	4985020005	5841679	859,50	693,16	7394118448872
Suihkuallas ja etulevy valkoinen / Vitt duschkar 900x900 mm, vit front	4988001909	5831473	434,90	350,71	7394118440487
Etulasi kirkas / Framglas klart 900x900 mm	4985222995	5841750	381,70	307,80	7394118450578
Takalasi huurre / Bakglas frost 900x900 mm	4985226991	5841528	317,20	255,81	7394118440630
Yhteensä / Totalt	4985227909		1.993,30	1.607,48	

### Etulasi Dandelion li - Takalasi kirkas / Framglas Dandelion II - Bakglas klar 900x900

Tuote Produkt	Tuotenumero Produktnummer	LVI-numero VVS-nummer	Suositusinta 24% euro	Riktpris 0% euro	EAN
Pilari valkoinen / Pelare vit	4985020005	5841679	859,50	693,16	7394118448872
Suihkuallas ja etulevy valkoinen / Vitt duschkar 900x900 mm, vit front	4988001909	5831473	434,90	350,71	7394118440487
Etulasi / Framglas Dandelion II 900x900 mm	4985225995	5841751	381,70	307,80	7394118450585
Takalasi kirkas / Bakglas klar 900x900 mm	4985222991	5841523	317,20	255,81	7394118440586
Yhteensä / Totalt	4985228909		1.993,30	1.607,48	

## Etulasi Dandelion II - Takalasi huurre / Framglas Dandelion II - Bakglas frost 900x900

Tuote Produkt	Tuotenumero Produktnummer	LVI-numero VVS-nummer	Suositusuhinta 24% euro	Riktpris 0% euro	EAN
Pilari valkoinen / Pelare vit	4985020005	5841679	859,50	693,16	7394118448872
Suihkuallas ja etulevy valkoinen / Vitt duschkar 900x900 mm, vit front	4988001909	5831473	434,90	350,71	7394118440487
Etulasi / Framglas Dandelion II 900x900 mm	4985225995	5841751	381,70	307,80	7394118450585
Takalasi huurre / Bakglas frost 900x900 mm	4985226991	5841528	317,20	255,81	7394118440630
Yhteensä / Totalt	4985229909		1.993,30	1.607,48	

## Showerama 8-5 900x900

### Mattahopea profiili / Borstad aluminiumprofil



Valkoinen valumarmoriallas, jossa mattahopea etulevy, termostaattihana, suihkusetti, yläsuihku ja kiinteät hyllyt sisältyvät. Korkeus 2220mm, säätövara +30mm. Mallissa mattahopea alumiiniprofiili ja etulevy sekä valkoinen suihkupilari, jossa mattahopea suihkutanko.

Duschkabin med profiler i borstad aluminium. Inklusive termostatblandare, duschset, regndusch och integrerade hyllor. Höjd 2220 mm. Justerbarhet + 30 mm

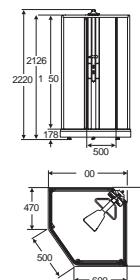

## Etulasi ja takalasi kirkas / Fram- och bakglas klar 900x900

Tuote Produkt	Tuotenumero Produktnummer	LVI-numero VVS-nummer	Suositusuhinta 24% euro	Riktpris 0% euro	EAN
Pilari valkoinen/hopea / Pelare vit/borstad aluminium	4985018001	5841723	644,60	519,87	7394118449541
Valkoinen suihkuallas, etulevy kopea / Vitt duschkar 900x900 mm, borstad front	4988001909	5831473	434,90	350,71	7394118440487
Etulasi kirkas / Framglas klar 900x900 mm	4985011992	5841704	381,70	307,80	7394118449350
Takalasi kirkas / Bakglas klar 900x900 mm	4985012991	5841715	317,20	255,81	7394118449466
Yhteensä / Totalt	4985012909		1.778,40	1.434,19	

## Etulasi ja takalasi savu / Fram- och bakglas gråton 900x900

Tuote Produkt	Tuotenumero Produktnummer	LVI-numero VVS-nummer	Suositusuhinta 24% euro	Riktpris 0% euro	EAN
Pilari valkoinen/hopea / Pelare vit/borstad aluminium	4985018001	5841723	644,60	519,87	7394118449541
Valkoinen suihkuallas, etulevy kopea / Vitt duschkar 900x900 mm, borstad front	4988001909	5831473	434,90	350,71	7394118440487
Etulasi savu / Framglas gråton 900x900 mm	4985013992	5841708	381,70	307,80	7394118449398
Takalasi savu / Bakglas gråton 900x900 mm	4985013991	5841718	317,20	255,81	7394118449497
Yhteensä / Totalt	4985013909		1.778,40	1.434,19	

## Etulasi kirkas - takalasi huurre / Framglas klar - bakglas frost 900x900

Tuote Produkt	Tuotenumero Produktnummer	LVI-numero VVS-nummer	Suositus hinta 24% euro	Riiktpriis 0% euro	EAN
Pilari valkoinen/hopea / Pelare vit/borstad aluminium	4985018001	5841723	644,60	519,87	7394118449541
Valkoinen suihkuallas, etulevy kopea / Vitt duschkar 900x900 mm, borstad front	4988001909	5831473	434,90	350,71	7394118440487
Etulasi kirkas / Framglas klar 900x900 mm	4985011992	5841704	381,70	307,80	7394118449350
Takalasi huurre / Bakglas frostat 900x900 mm	4985015991	5841721	317,20	255,81	7394118449527
Yhteensä / Totalt	4985017909		1.778,40	1.434,19	

## Etulasi Dandelion II - takalasi kirkas / Framglas Dandelion II - bakglas klar 900x900

Tuote Produkt	Tuotenumero Produktnummer	LVI-numero VVS-nummer	Suositus hinta 24% euro	Riiktpriis 0% euro	EAN
Pilari valkoinen/hopea / Pelare vit/borstad aluminium	4985018001	5841723	644,60	519,87	7394118449541
Valkoinen suihkuallas, etulevy kopea / Vitt duschkar 900x900 mm, borstad front	4988001909	5831473	434,90	350,71	7394118440487
Etulasi / Framglas Dandelion II 900x900 mm	4985015992	5841712	381,70	307,80	7394118449435
Takalasi kirkas / Bakglas klar 900x900 mm	4985012991	5841715	317,20	255,81	7394118449466
Yhteensä / Totalt	4985018909		1.778,40	1.434,19	

## Etulasi Dandelion II - takalasi huurre / Framglas Dandelion II - bakglas frost 900x900

Tuote Produkt	Tuotenumero Produktnummer	LVI-numero VVS-nummer	Suositus hinta 24% euro	Riiktpriis 0% euro	EAN
Pilari valkoinen/hopea / Pelare vit/borstad aluminium	4985018001	5841723	644,60	519,87	7394118449541
Valkoinen suihkuallas, etulevy kopea / Vitt duschkar 900x900 mm, borstad front	4988001909	5831473	434,90	350,71	7394118440487
Etulasi / Framglas Dandelion II 900x900 mm	4985015992	5841712	381,70	307,80	7394118449435
Takalasi huurre / Bakglas frostat 900x900 mm	4985015991	5841721	317,20	255,81	7394118449527
Yhteensä / Totalt	4985019909		1.778,40	1.434,19	

## Showerama 8-5 1000x1000

### Mattahopea profiili / Borstad aluminiumprofil

UUTUUS  
NYHET

Valkoinen valumarmoriallas, jossa mattahopea etulevy, termostaattihana, suihkusetti, yläsuihku ja kiinteät hyllyt sisältyvät. Korkeus 2220mm, säätövara +30mm. Mallissa mattahopea alumiiniprofiili ja etulevy sekä valkoinen suihkupilari, jossa mattahopea suihkutanko.

Duschkabin med profiler i borstad aluminium. Inklusive termostatblandare, duschset, regndusch och integrerade hyllor. Höjd 2220 mm. Justerbarhet + 30 mm

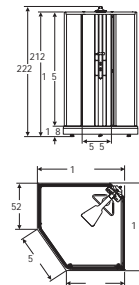

## Etulasi ja takalasi kirkas / Fram- och bakglas klar

Tuote Produkt	Tuotenumero Produktnummer	LVI-numero VVS-nummer	Suositusuhinta 24% euro	Riktpris 0% euro	EAN
Pilari valkoinen/hopea / Pelare vit/borstad aluminium	4985018001	5841723	644,60	519,87	7394118449541
Suihkuallas valkoinen, etulevy hopea / Vitt duschkar 1000x1000 mm, borstad front	4988101010	5831474	434,90	350,71	7394118440494
Etulasi kirkas / Framglas klar 1000x1000 mm	4985111012	5841705	381,70	307,80	7394118449367
Takalasi kirkas / Bakglas klar 1000x1000 mm	4985112011	5841716	317,20	255,81	7394118449473
Yhteensä / Totalt	4985112010		1.778,40	1.434,19	

## Etulasi ja takalasi savu / Fram- och bakglas gråton 1000x1000

Tuote Produkt	Tuotenumero Produktnummer	LVI-numero VVS-nummer	Suositusuhinta 24% euro	Riktpris 0% euro	EAN
Pilari valkoinen/hopea / Pelare vit/borstad aluminium	4985018001	5841723	644,60	519,87	7394118449541
Suihkuallas valkoinen, etulevy hopea / Vitt duschkar 1000x1000 mm, borstad front	4988101010	5831474	434,90	350,71	7394118440494
Etulasi savu / Framglas gråton 1000x1000 mm	4985113012	5841709	381,70	307,80	7394118449404
Takalasi savulasi / Bakglas gråton 1000x1000 mm	4985113011	5841719	317,20	255,81	7394118449503
Yhteensä / Totalt	4985113010		1.778,40	1.434,19	

## Etulasi kirkas - takalasi huurre / Framglas klar - bakglas frost 1000x1000

Tuote Produkt	Tuotenumero Produktnummer	LVI-numero VVS-nummer	Suositusuhinta 24% euro	Riktpris 0% euro	EAN
Pilari valkoinen/hopea / Pelare vit/borstad aluminium	4985018001	5841723	644,60	519,87	7394118449541
Suihkuallas valkoinen, etulevy hopea / Vitt duschkar 1000x1000 mm, borstad front	4988101010	5831474	434,90	350,71	7394118440494
Etulasi kirkas / Framglas klar 1000x1000 mm	4985111012	5841705	381,70	307,80	7394118449367
Takalasi huurre / Bakglas frostat 1000x1000 mm	4985115011	5841722	317,20	255,81	7394118449534
Yhteensä / Totalt	4985117010		1.778,40	1.434,19	

## Etulasi Dandelion II - takalasi kirkas / Framglas Dandelion II - bakglas klar 1000x1000

Tuote Produkt	Tuotenumero Produktnummer	LVI-numero VVS-nummer	Suositusuhinta 24% euro	Riktpris 0% euro	EAN
Pilari valkoinen/hopea / Pelare vit/borstad aluminium	4985018001	5841723	644,60	519,87	7394118449541
Suihkuallas valkoinen, etulevy hopea / Vitt duschkar 1000x1000 mm, borstad front	4988101010	5831474	434,90	350,71	7394118440494
Etulasi / Framglas Dandelion II 1000x1000 mm	4985115012	5841713	381,70	307,80	7394118449442
Takalasi kirkas / Bakglas klar 1000x1000 mm	4985112011	5841716	317,20	255,81	7394118449473
Yhteensä / Totalt	4985118010		1.778,40	1.434,19	

## Etulasi Dandelion II - takalasi huurre / Framglas Dandelion II - bakglas frost 1000x1000

Tuote Produkt	Tuotenumero Produktnummer	LVI-numero VVS-nummer	Suositusinta 24% euro	Riktpris 0% euro	EAN
Pilari valkoinen/hopea / Pelare vit/borstad aluminium	4985018001	5841723	644,60	519,87	7394118449541
Suihkuallas valkoinen, etulevy hopea / Vitt duschkar 1000x1000 mm, borstad front	4988101010	5831474	434,90	350,71	7394118440494
Etulasi / Framglas Dandelion II 1000x1000 mm	4985115012	5841713	381,70	307,80	7394118449442
Takalasi huurre / Bakglas frostat 1000x1000 mm	4985115011	5841722	317,20	255,81	7394118449534
Yhteensä / Totalt	4985119010		1.778,40	1.434,19	

## Showerama 8-5 800x900

### Mattahopea profiili / Borstad aluminiumprofil

UUTUUS  
NYHET

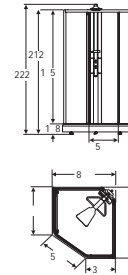

Valkoinen valumarmoriallas, jossa mattahopea etulevy, termostaattihana, suihkuseti, yläsuihku ja kiinteät hyllyt sisältyvät. Korkeus 2220mm, säätövara +30mm. Mallissa mattahopea alumiiniprofiili ja etulevy sekä valkoinen suihkupilari, jossa mattahopea suihkutanko.

Duschkabin med profiler i borstad aluminium. Inklusive termostatblandare, duschset, regndusch och integrerade hyllor. Höjd 2220 mm. Justerbarhet + 30 mm

## Etulasi ja takalasi kirkas / Fram- och bakglas klar 900x800

Tuote Produkt	Tuotenumero Produktnummer	LVI-numero VVS-nummer	Suositusinta 24% euro	Riktpris 0% euro	EAN
Pilari valkoinen/hopea / Pelare vit/borstad aluminium	4985018001	5841723	644,60	519,87	7394118449541
Valkoinen suihkuallas, etulevy kopea / Vitt duschkar 900x800 mm, borstad front	4988001908	5831472	434,90	350,71	7394118440470
Etulasi kirkas / Framglas klar 900x800 mm	4985011982	5841703	381,70	307,80	7394118449343
Takalasi kirkas / Bakglas klar 800x900/900x800 mm	4985012891	5841714	317,20	255,81	7394118449459
Yhteensä / Totalt	4985012908		1.778,40	1.434,19	

## Etulasi ja takalasi savu / Fram- och bakglas gråton 900x800

Tuote Produkt	Tuotenumero Produktnummer	LVI-numero VVS-nummer	Suositusinta 24% euro	Riktpris 0% euro	EAN
Pilari valkoinen/hopea / Pelare vit/borstad aluminium	4985018001	5841723	644,60	519,87	7394118449541
Valkoinen suihkuallas, etulevy kopea / Vitt duschkar 900x800 mm, borstad front	4988001908	5831472	434,90	350,71	7394118440470
Etulasi savu / Framglas gråton 900x800 mm	4985013982	5841707	381,70	307,80	7394118449381
Takalasi savu / Bakglas gråton 800x900/900x800 mm	4985013891	5841717	317,20	255,81	7394118449480
Yhteensä / Totalt	4985013908		1.778,40	1.434,19	

## Etulasi kirkas - takalasi huurre / Framglas klar - bakglas frost 900x800

Tuote Produkt	Tuotenumero Produktnummer	LVI-numero VVS-nummer	Suositus hinta 24% euro	Riiktpriis 0% euro	EAN
Pilari valkoinen/hopea / Pelare vit/borstad aluminium	4985018001	5841723	644,60	519,87	7394118449541
Valkoinen suihkuallas, etulevy kopea / Vitt duschkar 900x800 mm, borstad front	4988001908	5831472	434,90	350,71	7394118440470
Etulasi kirkas / Framglas klar 900x800 mm	4985011982	5841703	381,70	307,80	7394118449343
Takalasi huurre / Bakglas frostat 800x900/900x800 mm	4985015891	5841720	317,20	255,81	7394118449510
Yhteensä / Totalt	4985017908		1.778,40	1.434,19	

## Etulasi Dandelion II - takalasi kirkas / Framglas Dandelion II - bakglas klar 900x800

Tuote Produkt	Tuotenumero Produktnummer	LVI-numero VVS-nummer	Suositus hinta 24% euro	Riiktpriis 0% euro	EAN
Pilari valkoinen/hopea / Pelare vit/borstad aluminium	4985018001	5841723	644,60	519,87	7394118449541
Valkoinen suihkuallas, etulevy kopea / Vitt duschkar 900x800 mm, borstad front	4988001908	5831472	434,90	350,71	7394118440470
Etulasi / Framglas Dandelion II 900x800 mm	4985015982	5841711	381,70	307,80	7394118449428
Takalasi kirkas / Bakglas klar 800x900/900x800 mm	4985012891	5841714	317,20	255,81	7394118449459
Yhteensä / Totalt	4985018908		1.778,40	1.434,19	

## Etulasi Dandelion II - takalasi huurre / Framglas Dandelion II - bakglas frost 900x800

Tuote Produkt	Tuotenumero Produktnummer	LVI-numero VVS-nummer	Suositus hinta 24% euro	Riiktpriis 0% euro	EAN
Pilari valkoinen/hopea / Pelare vit/borstad aluminium	4985018001	5841723	644,60	519,87	7394118449541
Valkoinen suihkuallas, etulevy kopea / Vitt duschkar 900x800 mm, borstad front	4988001908	5831472	434,90	350,71	7394118440470
Etulasi / Framglas Dandelion II 900x800 mm	4985015982	5841711	381,70	307,80	7394118449428
Takalasi huurre / Bakglas frostat 800x900/900x800 mm	4985015891	5841720	317,20	255,81	7394118449510
Yhteensä / Totalt	4985019908		1.778,40	1.434,19	

## Showerama 8-5 800x900

### Mattahopea profiili / Borstad aluminiumprofil

UUTUUS  
NYHET

Valkoinen valumarmoriallas, jossa mattahopea etulevy, termostaattihana, suihkusetti, yläsuihku ja kiinteät hyllyt sisältyvät. Korkeus 2220mm, säätövara +30mm. Mallissa mattahopea alumiiniprofiili ja etulevy sekä valkoinen suihkupilari, jossa mattahopea suihkutanko.

Duschkabin med profiler i borstad aluminium. Inklusive termostatblandare, duschset, regndusch och integrerade hyllor. Höjd 2220 mm. Justerbarhet + 30 mm

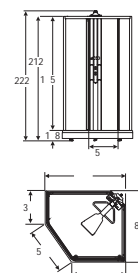

## Etulasi ja takalasi kirkas / Fram- och bakglas klart 800x900

Tuote Produkt	Tuotenumero Produktnummer	LVI-numero VVS-nummer	Suositusinta 24% euro	Riktpris 0% euro	EAN
Pilari valkoinen/hopea / Pelare vit/borstad aluminium	4985018001	5841723	644,60	519,87	7394118449541
Suihkuallas valkoinen, etulevy hopea / Vitt duschkar 800x900 mm, borstad front	4988001809	5831471	434,90	350,71	7394118440463
Etulasi kirkas / Framglas klar, 800x900 mm	4985011892	5841702	381,70	307,80	7394118449336
Takalasi kirkas / Bakglas klar 800x900/900x800 mm	4985012891	5841714	317,20	255,81	7394118449459
Yhteensä / Totalt	4985012809		1.778,40	1.434,19	

## Etulasi ja takalasi savu / Fram- och bakglas gråton 800x900

Tuote Produkt	Tuotenumero Produktnummer	LVI-numero VVS-nummer	Suositusinta 24% euro	Riktpris 0% euro	EAN
Pilari valkoinen/hopea / Pelare vit/borstad aluminium	4985018001	5841723	644,60	519,87	7394118449541
Suihkuallas valkoinen, etulevy hopea / Vitt duschkar 800x900 mm, borstad front	4988001809	5831471	434,90	350,71	7394118440463
Etulasi savu / Framglas gråton 800x900 mm	4985013892	5841706	381,70	307,80	7394118449374
Takalasi savu / Bakglas gråton 800x900/900x800 mm	4985013891	5841717	317,20	255,81	7394118449480
Yhteensä / Totalt	4985013809		1.778,40	1.434,19	

## Etulasi kirkas - takalasi huurre / Framglas klar - bakglas frost 800x900

Tuote Produkt	Tuotenumero Produktnummer	LVI-numero VVS-nummer	Suositusinta 24% euro	Riktpris 0% euro	EAN
Pilari valkoinen/hopea / Pelare vit/borstad aluminium	4985018001	5841723	644,60	519,87	7394118449541
Suihkuallas valkoinen, etulevy hopea / Vitt duschkar 800x900 mm, borstad front	4988001809	5831471	434,90	350,71	7394118440463
Etulasi kirkas / Framglas klar, 800x900 mm	4985011892	5841702	381,70	307,80	7394118449336
Takalasi huurre / Bakglas frostat 800x900/900x800 mm	4985015891	5841720	317,20	255,81	7394118449510
Yhteensä / Totalt	4985017809		1.778,40	1.434,19	

## Etulasi Dandelion II - takalasi kirkas / Framglas Dandelion II - bakglas klar 800x900

Tuote Produkt	Tuotenumero Produktnummer	LVI-numero VVS-nummer	Suositusinta 24% euro	Riktpris 0% euro	EAN
Pilari valkoinen/hopea / Pelare vit/borstad aluminium	4985018001	5841723	644,60	519,87	7394118449541
Suihkuallas valkoinen, etulevy hopea / Vitt duschkar 800x900 mm, borstad front	4988001809	5831471	434,90	350,71	7394118440463
Etulasi / Framglas Dandelion II 800x900 mm	4985015892	5841710	381,70	307,80	7394118449411
Takalasi kirkas / Bakglas klar 800x900/900x800 mm	4985012891	5841714	317,20	255,81	7394118449459
Yhteensä / Totalt	4985018809		1.778,40	1.434,19	



## Etulasi Dandelion II - takalasi huurre / Framglas Dandelion II - bakglas frost 800x900

Tuote Produkt	Tuotenumero Produktnummer	LVI-numero VVS-nummer	Suositusihinta 24% euro	Riktpreis 0% euro	EAN
Pilari valkoinen/hopea / Pelare vit/borstad aluminium	4985018001	5841723	644,60	519,87	7394118449541
Suihkuallas valkoinen, etulevy hopea / Vitt duschkar 800x900 mm, borstad front	4988001809	5831471	434,90	350,71	7394118440463
Etulasi / Framglas Dandelion II 800x900 mm	4985015892	5841710	381,70	307,80	7394118449411
Takalasi huurre / Bakglas frostat 800x900/900x800 mm	4985015891	5841720	317,20	255,81	7394118449510
Yhteensä / Totalt	4985019809		1.778,40	1.434,19	

### Showerama 8-5 900x900 Matala malli

Mattahoopa profiili / Borstad aluminiumprofil

UUTUUS  
NYHET

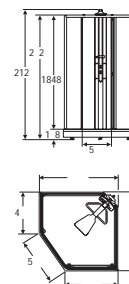

Valkoinen valumarmoriallas, jossa mattahoopa etulevy, termostaattihana, suihkuseti, yläsuihku ja kiinteät hyllyt sisältyvät. Korkeus 2120mm, säätövara +30mm. Mallissa mattahoopa alumiiniprofiili ja etulevy sekä valkoinen suihkupilari, jossa mattahoopa suihkutanko.

Duschkabin med profiler i borstad aluminium. Inklusive termostatblandare, duschset, regndusch och integrerade hyllor. Höjd 2120 mm. Justerbarhet + 30 mm.

## Etulasi ja takalasi kirkas / Fram- och bakglas klar

Tuote Produkt	Tuotenumero Produktnummer	LVI-numero VVS-nummer	Suositusihinta 24% euro	Riktpreis 0% euro	EAN
Pilari valkoinen / hopea / Pelare vit/bostad aluminium	4985018003	5841729	859,50	693,16	7394118449602
Valkoinen suihkuallas, etulevy hopea / Vitt duschkar 900x900 mm, borstad front	4988001909	5831473	434,90	350,71	7394118440487
Etulasi kirkas / Framglas klart 900x900 mm	4985211992	5841752	381,70	307,80	7394118450592
Takalasi kirkas / Bakglas klar 900x900 mm	4985212991	5841753	317,20	255,81	7394118450608
Yhteensä / Totalt	4985212909		1.993,30	1.607,48	

## Etulasi kirkas- takalasi huurre / Framglas klar - bakglas frost 900x900

Tuote Produkt	Tuotenumero Produktnummer	LVI-numero VVS-nummer	Suositusihinta 24% euro	Riktpreis 0% euro	EAN
Pilari valkoinen / hopea / Pelare vit/bostad aluminium	4985018003	5841729	859,50	693,16	7394118449602
Valkoinen suihkuallas, etulevy hopea / Vitt duschkar 900x900 mm, borstad front	4988001909	5831473	434,90	350,71	7394118440487
Etulasi kirkas / Framglas klart 900x900 mm	4985211992	5841752	381,70	307,80	7394118450592
Takalasi huurre / Bakglas frost 900x900 mm	4985216991	5841756	317,20	255,81	7394118450639
Yhteensä / Totalt	4985217909		1.993,30	1.607,48	

## Etulasi Dandelion II - takalasi kirkas / Framglas Dandelion II - bakglas klar 900x900

Tuote Produkt	Tuotenumero Produktnummer	LVI-numero VVS-nummer	Suositusuhinta 24% euro	Riktpris 0% euro	EAN
Pilari valkoinen / hopea / Pelare vit/bostad aluminium	4985018003	5841729	859,50	693,16	7394118449602
Valkoinen suihkuallas, etulevy kopea / Vitt duschkar 900x900 mm, borstad front	4988001909	5831473	434,90	350,71	7394118440487
Etulasi / Framglas Dandelion II 900x900 mm	4985215992	5841757	381,70	307,80	7394118450646
Takalasi kirkas / Bakglas klar 900x900 mm	4985212991	5841753	317,20	255,81	7394118450608
Yhteensä / Totalt	4985218909		1.993,30	1.607,48	

## Etulasi Dandelion II - takalasi huurre / Framglas Dandelion II - bakglas frost 900x900

Tuote Produkt	Tuotenumero Produktnummer	LVI-numero VVS-nummer	Suositusuhinta 24% euro	Riktpris 0% euro	EAN
Pilari valkoinen / hopea / Pelare vit/bostad aluminium	4985018003	5841729	859,50	693,16	7394118449602
Valkoinen suihkuallas, etulevy kopea / Vitt duschkar 900x900 mm, borstad front	4988001909	5831473	434,90	350,71	7394118440487
Etulasi / Framglas Dandelion II 900x900 mm	4985215992	5841757	381,70	307,80	7394118450646
Takalasi huurre / Bakglas frost 900x900 mm	4985216991	5841756	317,20	255,81	7394118450639
Yhteensä / Totalt	4985219909		1.993,30	1.607,48	

## IDO Showerama 8-5 Hörykehitin Lisävarusteet / Tillval

Hörykehitin asennetaan toimintapilarin taakse – näkyviin jää vain suihkupaneelin alaosaan asennettava pyöreä hörysuutin ja hanan läheisyyteen sijoitettava hörynappi. 2,2kW-4,5kW.



Installeras bakom funktionspanelen.  
2,2kW-4,5kW

Används i kombination med kupol, storlek 900x900 eller 1000x1000 mm.

Tuote Produkt	Tuotenumero Produktnummer	LVI-numero VVS-nummer	Suositusuhinta 24% euro	Riktpris 0% euro	EAN
Hörykehitin / Ångaggregat	4992700001	5841555	1.964,60	1.584,37	7394118440937

## IDO Showerama 8-5 hörykupu Lisävarusteet / Tillval

Kupu estää höyryn karkaamisen. Kupu nousee 113 mm yläprofiilin ylle jolloin kokonaiskorkeus on 2240 mm.

Kupolen bygger 113 mm extra på kabinens höjd vilket ger en total höjd på ca. 2240-2270 mm.



Tuote Produkt	Tuotenumero Produktnummer	LVI-numero VVS-nummer	Suositusuhinta 24% euro	Riktpris 0% euro	EAN
900x900	4992500001	5841553	268,10	216,20	7394118440913
1000x1000	4992600001	5841554	268,10	216,20	7394118440920

## IDO Showerama 8-5 -istuin

### Lisävarusteet / Tillval

Läpinäkyvästä plexistä (15 mm) valmistettu istuin Showerama 8-5 suihkukaapille.

Transparent plexiglas (15 mm).



Tuote Produkt	Tuotenumero Produktnummer	LVI-numero VVS-nummer	Suositusinta 24% euro	Riktpris 0% euro	EAN
Istuin / Pall	4992800001	5841573	209,80	169,16	7394118440944

## Koristepaneeli pyyhekoukulla

### Lisävarusteet / Tillval till IDO Showerama 8-5, standardhöjd

Koristepaneeli pyyhekoukulla.  
Materiaali: musta saarni (708935)  
Materiaali: mdf (708938, 708939)

Material: svart ask (708935)  
Material: MDF (708938, 708939)



Tuote Produkt	Tuotenumero Produktnummer	LVI-numero VVS-nummer	Suositusinta 24% euro	Riktpris 0% euro	EAN
Musta / Svart	0708935	5841570	191,30	154,31	7394118445239
Punainen / Röd	0708938	5841571	191,30	154,31	7394118445284
Valkoinen / Vit	0708939	5841572	191,30	154,31	7394118445291

## IDO Showerclean

### Lisävarusteet / Tillbehör

Erikoispuhuaine suihkujen ja koko kylpyhuoneen puhdistukseen. IDO Showerclean on ympäristöystävällinen valinta, sillä se ei sisällä fosfaatteja. Tuotekoodi yhdelle kappaleelle, minimi määrä 10 kpl. 430 ml.

Effektivt och miljövänligt rengöringsmedel för badrum, fri från fosfater. 430 ml.



Tuote Produkt	Tuotenumero Produktnummer	LVI-numero VVS-nummer	Suositusinta 24% euro	Riktpris 0% euro	EAN
430ml	4993200001	5841593	8,80	7,10	7394118446595

## Vedin 0732035

### Lisävarusteet / Tillval

IDO Showerama 8-sarjan suihkuille. Mattahopeinen vedin. 2 kpl.

Handtag till duschdörr, IDO Showerama 8-serien, 2st/tp.



Tuote Produkt	Tuotenumero Produktnummer	LVI-numero VVS-nummer	Suositus hinta 24% euro	Riiktpriis 0% euro	EAN
Mattakromi / Matt krom	0732035	5861336	15,10	12,18	7394118445536

## IDO SHOWERAMA 8-5

### VAPAAVALINTAISET

### YHDISTELMÄT /

### VALFRIA KOMBINATIONER

Valitse ensin profiilien väri: valkoinen tai hopea.  
Mukana toimitetaan aina etulevy, joka on samanvärinen kuin profiilitkin. Valitse sitten suihkupilarin väri: täysin valkoinen (pilari ja suihkutanko valkoinen), valkoinen/hopea (pilari valkoinen, suihkutanko mattahopea), punainen tai musta.  
Voit myös tilata lisäksi punaisen tai mustan etulevyn.  
Valitse lopuksi etu- ja takalasiin tyyli.  
Katso sitten oikeat tilauskoodit taulukosta.

8-5-suihkukaappiin sisältyy aina valkoinen valumarmoriallas, termostaattihana, suihkuseti, yläsuihku ja kiinteät hyllyt.  
Korkeus 2220 mm, säätövara +30 mm.

Välj först färg på profilerna: vit målad eller borstad aluminium, frontpanelen har alltid standard samma färg som profilen.  
Sedan fortsätter du med att välja färg på pelaren. Helvit (pelare och duschstång vita), vit/borstad (vit pelare, borstad duschstång), röd eller svart. Det går även att beställa röd eller svart frontpanel.  
Till sist väljer du färg på fram- och bakglasen.  
Produktnumrena hittar du från tabellen nedan.

Modellen inkluderar alltid vitt gjutmarmor duschkar, termostatblandare, duschset, regndusch och två fasta hyllor.  
Höjd 2220 mm, justerbarhet + 30 mm.

#### Varastossa / Lagervara

#### Esimerkki • Exempel 1 \*) 8-5 / 900 x 800

Punainen pilari ja etulevy, kirkkaat etulasit ja ovi, huurre takalasi / Röd pelare och frampanel, framglas och dörr klar glas, bakglas frostat.

Koko Storlek 900 x 800	Väri Färg	Tuotenumero Produkt- nummer	Suositushinnat Riktpris 24 % euro 0 % euro	
Pilari/Pelare	punainen/röd	4985015001	806,30	650,25
Vakioallas ***) / Standardkar ***)	valkoinen etulevy / vit frampanel	498801908	434,90	350,71
Etulevy/Frampanel	punainen/röd	700310	53,90	43,49
Etulasit/Framglas	kirkas/klar	4985022985	381,70	307,80
Takalasi/Bakglas	huurre/frost	4985026891	317,20	255,81
<b>Yhteensä Totalt</b>			<b>1.994,00</b>	<b>1.608,06</b>

#### Esimerkki • Exempel 2 \*\*) 8-5 / 1000 x 1000

Musta pilari ja etulevy, Dandelion II etulasit ja ovi, kirkkaat takalasi / Svart pelare och frampanel, framglas och dörr Dandelion II, bakglas klar.

Koko Storlek 1000 x 1000	Väri Färg	Tuotenumero Produkt- nummer	Suositushinnat Riktpris 24 % euro 0 % euro	
Pilari/Pelare	musta/svart	4985013001	859,50	693,16
Vakioallas ***) / Standardkar ***)	valkoinen etulevy / vit frampanel	4988101010	434,90	350,71
Etulevy/Frampanel	musta/svart	20700304001	53,90	43,49
Etulasit/Framglas	Dandelion II	4985125015	381,70	307,80
Takalasi/Bakglas	kirkas/klar	4985122011	317,20	255,81
<b>Yhteensä Totalt</b>			<b>2.047,20</b>	<b>1.650,97</b>

\*\*) valkoinen etulevy sisältyy aina toimitukseen  
\*\*\*) vit frampanel ingår alltid i leveransen

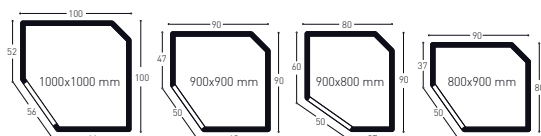

Tuoteno Produktnr.	LVI-nro VVS-nr.	Ulkomitta Yttermått	Vapaaalintainen koostuu 4 tai 5 tuotteesta *) Valfria versionen består av 4 eller 5 produkter *)	Suositushinnat Riktpris 24 % 0 % euro euro	
<b>Pilari/Pelare</b>					
4985020001	5841594		Pilari, valkoinen / Pelare, vit	644,60	519,87
4985015001*)	5841520		Pilari, punainen / Pelare, röd	806,30	650,25
4985013001***)	5841519		Pilari, musta / Pelare, svart	859,50	693,16
4985018001	5841723		Pilari, valkoinen/hopea Pelari, vit/borstad	644,60	519,87

<b>Vakioallas Standardkar</b>					
4988001909	5831473	900 x 900	Suihkuallas Duschkar	434,90	350,71
4988101010***)	5831474	1000 x 1000	Suihkuallas Duschkar	434,90	350,71
4988001908*)	5831472	900 x 800	Suihkuallas Duschkar	434,90	350,71
4988001809	5831471	800 x 900	Suihkuallas Duschkar	434,90	350,71

<b>Etulevy/Frampanel</b>					
20700303001	5841682	900 x 900	Etulevy, musta / Frampanel, svart	53,90	43,49
700311	5841568	900 x 900	Etulevy, punainen / Frampanel, röd	53,90	43,49
20700304001	5841683	1000 x 1000	Etulevy, musta / Frampanel, svart	53,90	43,49
700312	5841569	1000 x 1000	Etulevy, punainen / Frampanel, röd	53,90	43,49
20700302001	5841681	900 x 800	Etulevy, musta / Frampanel, svart	53,90	43,49
700310*)	5841567	900 x 800	Etulevy, punainen / Frampanel, röd	53,90	43,49
20700301001	5841701	800 x 900	Etulevy, musta / Frampanel, svart	53,90	43,49
700309	5841566	800 x 900	Etulevy, punainen / Frampanel, röd	53,90	43,49

<b>Etulasit, valkoiset profiilit / Framglas, vita profiler</b>					
4985022995	5841740	900 x 900	Etulasi, kirkas / Framglas, klar	381,70	307,80
4985023995	5841743	900 x 900	Etulasi, savu / Framglas, rök	381,70	307,80
4985025995	5841746	900 x 900	Etulasi / Framglas, Dandelion II	381,70	307,80
4985122015	5841747	1000 x 1000	Etulasi, kirkas / Framglas, klar	381,70	307,80
4985123015	5841748	1000 x 1000	Etulasi, savu / Framglas, rök	381,70	307,80
4985125015***)	5841749	1000 x 1000	Etulasi / Framglas, Dandelion II	381,70	307,80
4985022985*)	5841739	900 x 800	Etulasi, kirkas / Framglas, klar	381,70	307,80
4985023985	5841742	900 x 800	Etulasi, savu / Framglas, rök	381,70	307,80
4985025985	5841745	900 x 800	Etulasi / Framglas, Dandelion II	381,70	307,80
4985022895	5841738	800 x 900	Etulasi, kirkas / Framglas, klar	381,70	307,80
4985023895	5841741	800 x 900	Etulasi, savu / Framglas, rök	381,70	307,80
4985025895	5841744	800 x 900	Etulasi / Framglas, Dandelion II	381,70	307,80

<b>Takalasi, valkoiset profiilit / Bakglas, vita profiler</b>					
4985022991	5841524	900 x 900	Takalasi, kirkas / Bakglas, klar	317,20	255,81
4985023991	5841533	900 x 900	Takalasi, savu / Bakglas, rök	317,20	255,81
4985026991	5841529	900 x 900	Takalasi, huurre / Bakglas, frostat	317,20	255,81
4985122011***)	5841525	1000 x 1000	Takalasi, kirkas / Bakglas, klar	317,20	255,81
4985123011	5841534	1000 x 1000	Takalasi, savu / Bakglas, rök	317,20	255,81
4985126011	5841530	1000 x 1000	Takalasi, huurre / Bakglas, frostat	317,20	255,81
4985022891	5841521	800 x 900	Takalasi, kirkas / Bakglas, klar	317,20	255,81
4985023891	5841531	800 x 900	Takalasi, savu / Bakglas, rök	317,20	255,81
4985026891*)	5841526	800 x 900	Takalasi, huurre / Bakglas, frostat	317,20	255,81

<b>Etulasit, mattahopeaprofiilit / Framglas, borstade profiler</b>					
4985011992	5841704	900 x 900	Etulasi, kirkas / Framglas, klar	381,70	307,80
4985013992	5841708	900 x 900	Etulasi, savu / Framglas, rök	381,70	307,80
4985015992	5841712	900 x 900	Etulasi / Framglas Dandelion II	381,70	307,80
4985111012	5841705	1000 x 1000	Etulasi, kirkas / Framglas, klar	381,70	307,80
4985113012	5841709	1000 x 1000	Etulasi, savu / Framglas, rök	381,70	307,80
4985115012	5841713	1000 x 1000	Etulasi / Framglas Dandelion II	381,70	307,80
4985011982	5841703	900 x 800	Etulasi, kirkas / Framglas, klar	381,70	307,80
4985013982	5841707	900 x 800	Etulasi, savu / Framglas, rök	381,70	307,80
4985015982	5841711	900 x 800	Etulasi / Framglas Dandelion II	381,70	307,80
4985011892	5841702	800 x 900	Etulasi, kirkas / Framglas, klar	381,70	307,80
4985013892	5841706	800 x 900	Etulasi, savu / Framglas, rök	381,70	307,80
4985015892	5841710	800 x 900	Etulasi / Framglas Dandelion II	381,70	307,80

<b>Takalasi, mattahopeaprofiilit / Bakglas, borstade profiler</b>					
4985012991	5841715	900 x 900	Takalasi, kirkas / Bakglas, klar	317,20	255,81
4985013991	5841718	900 x 900	Takalasi, savu / Bakglas, rök	317,20	255,81
4985015991	5841721	900 x 900	Takalasi, huurre / Bakglas, frostat	317,20	255,81
4985112011	5841716	1000 x 1000	Takalasi, kirkas / Bakglas, klar	317,20	255,81
4985113011	5841719	1000 x 1000	Takalasi, savu / Bakglas, rök	317,20	255,81
4985115011	5841722	1000 x 1000	Takalasi, huurre / Bakglas, frostat	317,20	255,81
4985012891	5841714	800 x 900	Takalasi, kirkas / Bakglas, klar	317,20	255,81
4985013891	5841717	800 x 900	Takalasi, savu / Bakglas, rök	317,20	255,81
4985015891	5841720	800 x 900	Takalasi, huurre / Bakglas, frostat	317,20	255,81

\*) Jokainen tuote tilattava erikseen • Alla produkter måste beställas separat

## IDO Showerama 8-4

### Suihkunurkka / Duschkörna

Suihkunurkka, jossa ovet kääntyvät sekä sisään- että ulospäin, ja ne sulkeutuvat napakasti, sillä niiden välissä on magneettitiiviste. Ovien alareunassa on laahustiiviste, joka vähentää veden pääsyä suihkun ulkopuolelle. Ei sokkelia. IDO Showerama 8-4 -suihkunurkka sopii myös kylpyhuoneisiin, joissa putkitus on pinta-asennettu.

Profiili: mattahopea

6 mm karkaistua turvalasia

Korkeus: 1950 mm

Lasit ovat käännettävissä.

Duschkörna med två dörrar som kan öppnas både inåt och utåt. Dörrarna är försedda med en list mot golvet, som reducerar vattenansamling på utsidan av duschen. Dörrarna höjs 8 mm när de öppnas. Utan sockel. Glasen är vändbara. Anpassad för utanpåliggande rör.

Profil: borstad aluminium

Böjt, 6 mm härdat säkerhetsglas

Höjd 1950 mm

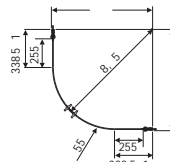
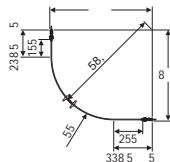
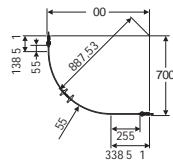
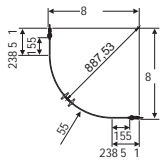

### Kirkaslasi / Klarglas - Showerama 8-4

Tuote Produkt	Tuotenumero Produktnummer	LVI-numero VVS-nummer	Suositusinta 24% euro	Riktpris 0% euro	EAN
800x800	4984032808	5854231	863,60	696,46	7394118443631
700x900	4984032709	5854235	863,60	696,46	7394118443679
800x900	4984032809	5854243	863,60	696,46	7394118443754
900x900	4984032909	5854251	863,60	696,46	7394118443839

### Savulasi / Gråton - Showerama 8-4

Tuote Produkt	Tuotenumero Produktnummer	LVI-numero VVS-nummer	Suositusinta 24% euro	Riktpris 0% euro	EAN
800x800	4984033808	5854232	863,60	696,46	7394118443648
700x900	4984033709	5854236	863,60	696,46	7394118443686
800x900	4984033809	5854244	863,60	696,46	7394118443761
900x900	4984033909	5854252	863,60	696,46	7394118443846

### Dandelion II - Showerama 8-4

Tuote Produkt	Tuotenumero Produktnummer	LVI-numero VVS-nummer	Suositusinta 24% euro	Riktpris 0% euro	EAN
800x800	4984035808	5854233	863,60	696,46	7394118443655
700x900	4984035709	5854237	863,60	696,46	7394118443693
800x900	4984035809	5854245	863,60	696,46	7394118443778
900x900	4984035909	5854253	863,60	696,46	7394118443853

### Huurrelasi / Frostat glas - Showerama 8-4

Tuote Produkt	Tuotenumero Produktnummer	LVI-numero VVS-nummer	Suositusinta 24% euro	Riktpris 0% euro	EAN
800x800	4984036808	5854234	863,60	696,46	7394118443662
700x900	4984036709	5854238	863,60	696,46	7394118443709
800x900	4984036809	5854246	863,60	696,46	7394118443785
900x900	4984036909	5854254	863,60	696,46	7394118443860

## IDO Showerama 8-02

### Suihkunurkka / Duschkörna

IDO Showerama 8-02 -suihkunurkassa on suorat ovet, jotka nousevat 8 mm, kun ne avataan. Tämä sokkeliprofiiliton malli sopiikin mainiosti kylpyhuoneeseen, jonka lattiassa on kunnon kaato. Ovet on helppo kääntää sivuun silloin kun suihkua ei käytetä. Niiden alareunassa on laahustiiviste ja välissä magneettitiiviste, jonka ansiosta ovet sulkeutuvat tiiviisti. IDO Showerama 8-02 -suihkunurkka sopii myös kylpyhuoneisiin, joissa putkitus on pinta-asennettu.

Profiili: mattahopea  
Lasi: kirkas, savu, huurre, Dandelion II  
6mm karkaistua turvalasia  
Korkeus: 1950 mm

Lasit ovat käännettävissä.

Duschkörna med två raka dörrar som kan öppnas både inåt och utåt. Dörrarna är försedda med en list mot golvet som reducerar vattenansamling på utsidan av duschen. Dörrarna höjs 8 mm när de öppnas och stängs mot varandra med en magnetlist. Utan sockel. Glasen är vändbara. Anpassad för utanpåliggande rör.

Profil: borstad aluminium  
Glas: klarglas, gråton, frostat eller Dandelion II  
6 mm härdat säkerhetsglas  
Höjd 1950 mm

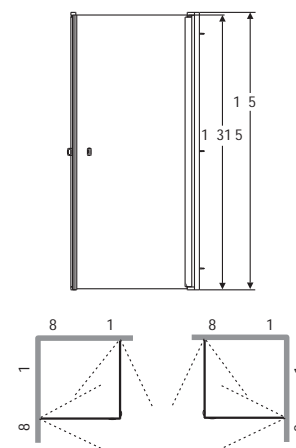

### Kirkaslas / Klarglas - Showerama 8-02

Tuote Produkt	Tuotenumero Produktnummer	LVI-numero VVS-nummer	Suositusinta 24% euro	Riktpris 0% euro	EAN
700x800	4980032708	5854259	741,90	598,27	7394118443914
700x900	4980032709	5854267	741,90	598,27	7394118443990
800x800	4980032808	5854255	741,90	598,27	7394118443877
800x900	4980032809	5854287	741,90	598,27	7394118444195
900x900	4980032909	5854283	741,90	598,27	7394118444157
700x1000	4980132710	5854275	741,90	598,27	7394118444072
800x1000	4980132810	5854299	741,90	598,27	7394118444317
900x1000	4980132910	5854307	741,90	598,27	7394118444393
1000x1000	4980132010	5854295	741,90	598,27	7394118444270

### Savulasi / Gråton - Showerama 8-02

Tuote Produkt	Tuotenumero Produktnummer	LVI-numero VVS-nummer	Suositusinta 24% euro	Riktpris 0% euro	EAN
700x800	4980033708	5854260	741,90	598,27	7394118443921
700x900	4980033709	5854268	741,90	598,27	7394118444003
800x800	4980033808	5854256	741,90	598,27	7394118443884
800x900	4980033809	5854288	741,90	598,27	7394118444201
900x900	4980033909	5854284	741,90	598,27	7394118444164
700x1000	4980133710	5854276	741,90	598,27	7394118444089
800x1000	4980133810	5854300	741,90	598,27	7394118444324
900x1000	4980133910	5854308	741,90	598,27	7394118444409
1000x1000	4980133010	5854296	741,90	598,27	7394118444287

## Dandelion II - Showerama 8-02

Tuote Produkt	Tuotenumero Produktnummer	LVI-numero VVS-nummer	Suositusinta 24% euro	Riktpris 0% euro	EAN
700x800	4980035708	5854261	741,90	598,27	7394118443938
700x900	4980035709	5854269	741,90	598,27	7394118444010
800x800	4980035808	5854257	741,90	598,27	7394118443891
800x900	4980035809	5854289	741,90	598,27	7394118444218
900x900	4980035909	5854285	741,90	598,27	7394118444171
700x1000	4980135710	5854277	741,90	598,27	7394118444096
800x1000	4980135810	5854301	741,90	598,27	7394118444331
900x1000	4980135910	5854309	741,90	598,27	7394118444416
1000x1000	4980135010	5854297	741,90	598,27	7394118444294

## Huurrelasi / Frostat glas - Showerama 8-02

Tuote Produkt	Tuotenumero Produktnummer	LVI-numero VVS-nummer	Suositusinta 24% euro	Riktpris 0% euro	EAN
700x800	4980036708	5854262	741,90	598,27	7394118443945
700x900	4980036709	5854270	741,90	598,27	7394118444027
800x800	4980036808	5854258	741,90	598,27	7394118443907
800x900	4980036809	5854290	741,90	598,27	7394118444225
900x900	4980036909	5854286	741,90	598,27	7394118444188
700x1000	4980136710	5854278	741,90	598,27	7394118444102
800x1000	4980136810	5854302	741,90	598,27	7394118444348
900x1000	4980136910	5854310	741,90	598,27	7394118444423
1000x1000	4980136010	5854298	741,90	598,27	7394118444300



## IDO Showerama 8-0

### Suihkuovi / Nischdusch

IDO Showerama 8-0 -suihkuovi aukeaa valinnaisesti joko sisään- tai ulospäin. Oven alareunassa on laahustiiviste, joka vähentää vedenpääsyä suihkun ulkopuolelle. Leveyksiä on useita 700 millimetristä aina 1200 milliin asti. Mitoissa 700–900 mm on yksi ovi, leveämmissä ratkaisuisissa ovia on kaksi.

Profiili: mattahopea  
Lasi: kirkas, savu, huurre, Dandelion II  
6 mm karkaistua turvalasia  
Korkeus: 1950 mm  
Säätövara: +/- 20 mm

Lasit ovat käännettävissä.

1 -ovinen: leveys 700-900mm  
2-ovinen: leveys 950-1200mm

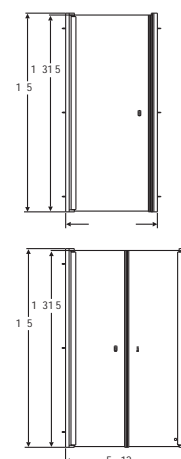

Nischdusch i rakt glas som kan öppnas både inåt och utåt. Utan sockel. Glasen är vändbara. Anpassad för utanpåliggande rör.

Profil: borstad aluminium  
Glas: klarglas, gråton, forstat eller Dandelion II  
6 mm härdat säkerhetsglas  
Höjd: 1950 mm  
Justerbarhet +/- 20 mm

1 dörr: bredd 700-900 mm  
2 dörrar: bredd 950-1200 mm

## Kirkasläsi / Klarglas - Showerama 8-0

Tuote Produkt	Tuotenumero Produktnummer	LVI-numero VVS-nummer	Suositusinta 24% euro	Riktpris 0% euro	EAN
1 ovinen / 1 dörr, 700mm	4980032070	5854315	434,90	350,71	7394118444478
1 ovinen / 1 dörr, 750mm	4980032075	5854319	434,90	350,71	7394118444515
1 ovinen / 1 dörr, 800mm	4980032080	5854323	434,90	350,71	7394118444553
1 ovinen / 1 dörr, 850mm	4980032085	5854327	434,90	350,71	7394118444591
1 ovinen / 1 dörr, 900mm	4980032090	5854331	434,90	350,71	7394118444638
2-ovinen / 2 dörrar, 950mm	4980032095	5854335	735,70	593,32	7394118444676
2-ovinen / 2 dörrar, 1000mm	4980032100	5854339	735,70	593,32	7394118444713
2-ovinen / 2 dörrar, 1050mm	4980032105	5854343	735,70	593,32	7394118444751
2-ovinen / 2 dörrar, 1100mm	4980032110	5854347	735,70	593,32	7394118444799
2-ovinen / 2 dörrar, 1150mm	4980032115	5854351	735,70	593,32	7394118444836
2-ovinen / 2 dörrar, 1200mm	4980032120	5854355	735,70	593,32	7394118444874

## Savulasi / Gråton - Showerama 8-0

Tuote Produkt	Tuotenumero Produktnummer	LVI-numero VVS-nummer	Suositusinta 24% euro	Riktpris 0% euro	EAN
1 ovinen / 1 dörr, 700mm	4980033070	5854316	434,90	350,71	7394118444485
1 ovinen / 1 dörr, 750mm	4980033075	5854320	434,90	350,71	7394118444522
1 ovinen / 1 dörr, 800mm	4980033080	5854324	434,90	350,71	7394118444560
1 ovinen / 1 dörr, 850mm	4980033085	5854328	434,90	350,71	7394118444607
1 ovinen / 1 dörr, 900mm	4980033090	5854332	434,90	350,71	7394118444645
2-ovinen / 2 dörrar, 950mm	4980033095	5854336	735,70	593,32	7394118444683
2-ovinen / 2 dörrar, 1000mm	4980033100	5854340	735,70	593,32	7394118444720
2-ovinen / 2 dörrar, 1050mm	4980033105	5854344	735,70	593,32	7394118444768
2-ovinen / 2 dörrar, 1100mm	4980033110	5854348	735,70	593,32	7394118444805
2-ovinen / 2 dörrar, 1150mm	4980033115	5854352	735,70	593,32	7394118444843
2-ovinen / 2 dörrar, 1200mm	4980033120	5854356	735,70	593,32	7394118444881

## Dandelion II - Showerama 8-0

Tuote Produkt	Tuotenumero Produktnummer	LVI-numero VVS-nummer	Suositusinta 24% euro	Riktpris 0% euro	EAN
1 ovinen / 1 dörr, 700mm	4980035070	5854317	434,90	350,71	7394118444492
1 ovinen / 1 dörr, 750mm	4980035075	5854321	434,90	350,71	73941184444539
1 ovinen / 1 dörr, 800mm	4980035080	5854325	434,90	350,71	73941184444577
1 ovinen / 1 dörr, 850mm	4980035085	5854329	434,90	350,71	73941184444614
1 ovinen / 1 dörr, 900mm	4980035090	5854333	434,90	350,71	73941184444652
2-ovinen / 2 dörrar, 950mm	4980035095	5854337	735,70	593,32	73941184444690
2-ovinen / 2 dörrar, 1000mm	4980035100	5854341	735,70	593,32	73941184444737
2-ovinen / 2 dörrar, 1050mm	4980035105	5854345	735,70	593,32	73941184444775
2-ovinen / 2 dörrar, 1100mm	4980035110	5854349	735,70	593,32	73941184444812
2-ovinen / 2 dörrar, 1150mm	4980035115	5854353	735,70	593,32	73941184444850
2-ovinen / 2 dörrar, 1200mm	4980035120	5854357	735,70	593,32	73941184444898

## Huurrelasi / Frostat glas - Showerama 8-0

Tuote Produkt	Tuotenumero Produktnummer	LVI-numero VVS-nummer	Suositusinta 24% euro	Riktpris 0% euro	EAN
1 ovinen / 1 dörr, 700mm	4980036070	5854318	434,90	350,71	73941184444508
1 ovinen / 1 dörr, 750mm	4980036075	5854322	434,90	350,71	73941184444546
1 ovinen / 1 dörr, 800mm	4980036080	5854326	434,90	350,71	73941184444584
1 ovinen / 1 dörr, 850mm	4980036085	5854330	434,90	350,71	73941184444621
1 ovinen / 1 dörr, 900mm	4980036090	5854334	434,90	350,71	73941184444669
2-ovinen / 2 dörrar, 950mm	4980036095	5854338	735,70	593,32	73941184444706
2-ovinen / 2 dörrar, 1000mm	4980036100	5854342	735,70	593,32	73941184444744
2-ovinen / 2 dörrar, 1050mm	4980036105	5854346	735,70	593,32	73941184444782
2-ovinen / 2 dörrar, 1100mm	4980036110	5854350	735,70	593,32	73941184444829
2-ovinen / 2 dörrar, 1150mm	4980036115	5854354	735,70	593,32	73941184444867
2-ovinen / 2 dörrar, 1200mm	4980036120	5854358	735,70	593,32	73941184444904

## Lisävarusteet / Tillval - Showerama 8-0

Tuote Produkt	Tuotenumero Produktnummer	LVI-numero VVS-nummer	Suositusinta 24% euro	Riktpris 0% euro	EAN
Lisäprofiili / Påbyggnadsprofil 1950x10mm, Borstad aluminium	S3984		53,30	43,00	73941184442627

## IDO Showerama 8-01

### Suihkuovi / Skärmvägg

IDO Showerama 8-01 on selkeälinjainen suora suihkuseinä. Seinässä on saranat, joiden ansiosta se voidaan kääntää sivuun silloin kun suihkua ei käytetä. Seinän kätisyys on vaihdettavissa eli se voidaan asentaa joko vasemmalle tai oikealle seinälle. Seinän alareunassa on laahustiiviste, joka vähentää veden pääsyä suihkun ulkopuolelle.

Profiili: mattahopea

Korkeus: 1950 mm; Säätövara: +/- 10 mm

Lasit ovat käännettävissä.

Skärmvägg som kan svängas till höger eller vänster. Utan sockel. Glasen är vändbara. Anpassad för utanpåliggande rör.

Profiler: borstad aluminium; Höjd 1950 mm; Justerbarhet +/- 10 mm

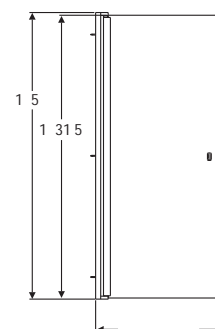

## Kirkaslasi / Klarglas - Showerama 8-01

Tuote Produkt	Tuotenumero Produktnummer	LVI-numero VVS-nummer	Suositus hinta 24% euro	Riiktpriis 0% euro	EAN
680mm	4980032068	5854359	416,50	335,85	7394118444911
780mm	4980032078	5854363	416,50	335,85	7394118444959
880mm	4980032088	5854367	416,50	335,85	7394118444997
980mm	4980032098	5854371	416,50	335,85	7394118445031
Korkeus / Höjd 2250mm, 680mm	4980232068	5854504	451,40	364,00	7394118450073
Korkeus / Höjd 2250mm, 880mm	4980232088	5854506	451,40	364,00	7394118450097

## Savulasi / Gråton - Showerama 8-01

Tuote Produkt	Tuotenumero Produktnummer	LVI-numero VVS-nummer	Suositus hinta 24% euro	Riiktpriis 0% euro	EAN
680mm	4980033068	5854360	416,50	335,85	7394118444928
780mm	4980033078	5854364	416,50	335,85	7394118444966
880mm	4980033088	5854368	416,50	335,85	7394118445000
980mm	4980033098	5854372	416,50	335,85	7394118445048

## Dandelion II / Dandelion II - Showerama 8-01

Tuote Produkt	Tuotenumero Produktnummer	LVI-numero VVS-nummer	Suositus hinta 24% euro	Riiktpriis 0% euro	EAN
680mm	4980035068	5854361	416,50	335,85	7394118444935
780mm	4980035078	5854365	416,50	335,85	7394118444973
880mm	4980035088	5854369	416,50	335,85	7394118445017
980mm	4980035098	5854373	416,50	335,85	7394118445055

## Huurrelasi / Frostat glas - Showerama 8-01

Tuote Produkt	Tuotenumero Produktnummer	LVI-numero VVS-nummer	Suositus hinta 24% euro	Riiktpriis 0% euro	EAN
680mm	4980036068	5854362	416,50	335,85	7394118444942
780mm	4980036078	5854366	416,50	335,85	7394118444980
880mm	4980036088	5854370	416,50	335,85	7394118445024
980mm	4980036098	5854374	416,50	335,85	7394118445062
Korkeus / Höjd 2250mm, 680mm	4980236068	5854505	451,40	364,00	7394118450080
Korkeus / Höjd 2250mm, 880mm	4980236088	5854507	451,40	364,00	7394118450103

## IDO Showerama 8-41

### Suihkuovi / Skärmvägg

IDO Showerama 8-41 on tyylikääs kaareva suihkuseinä, joka voidaan kääntää sivuun silloin kun suihkua ei käytetä. Seinän alareunassa on laahustiiviste, joka vähentää veden pääsyä suihkun ulkopuolelle. Seinän kätisyys on vaihdettavissa eli se voidaan kiinnittää joko vasemmalle tai oikealle seinälle.

Profiili: mattahopea  
Lasi: kirkas, savu, huurre, Dandelion II  
Korkeus: 1950 mm

Lasi on käännettävissä.

Skärmvägg i böjt glas som kan öppnas både inåt och utåt. Utan sockel. Glasen är vändbara. Anpassad för utanpåliggande rör.

Profil: borstad aluminium  
Glas: klarglas, gråton, frostat eller Dandelion II  
Höjd 1950 mm. Finns även i höjd 2250 mm i storlekarna 500 och 700 mm.

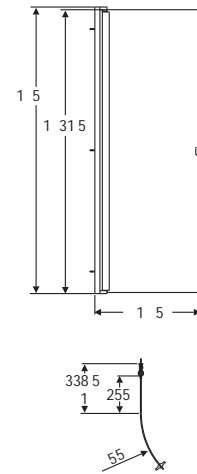

### Kirkasläsi / Klarglas - Showerama 8-41

Tuote Produkt	Tuotenumero Produktnummer	LVI-numero VVS-nummer	Suositusinta 24% euro	Riktpris 0% euro	EAN
500mm	4984032072	5854375	471,70	380,41	7394118445079
600mm	4984032082	5854379	471,70	380,41	7394118445116
700mm	4984032092	5854383	471,70	380,41	7394118445154
Korkeus / Höjd 2250mm, 500mm	4984232072	5854508	510,90	412,00	7394118450110
Korkeus / Höjd 2250mm, 700mm	4984232092	5854510	510,90	412,00	7394118450134

### Savulasi / Smoked glass - Showerama 8-41

Tuote Produkt	Tuotenumero Produktnummer	LVI-numero VVS-nummer	Suositusinta 24% euro	Riktpris 0% euro	EAN
500mm	4984033072	5854376	471,70	380,41	7394118445086
600mm	4984033082	5854380	471,70	380,41	7394118445123
700mm	4984033092	5854384	471,70	380,41	7394118445161

### Dandelion II - Showerama 8-41

Tuote Produkt	Tuotenumero Produktnummer	LVI-numero VVS-nummer	Suositusinta 24% euro	Riktpris 0% euro	EAN
500mm	4984035072	5854377	471,70	380,41	7394118445093
600mm	4984035082	5854381	471,70	380,41	7394118445130
700mm	4984035092	5854385	471,70	380,41	7394118445178

### Huurreläsi / Frosted glass - Showerama 8-41

Tuote Produkt	Tuotenumero Produktnummer	LVI-numero VVS-nummer	Suositusinta 24% euro	Riktpris 0% euro	EAN
500mm	4984036072	5854378	471,70	380,41	7394118445109
600mm	4984036082	5854382	471,70	380,41	7394118445147
700mm	4984036092	5854386	471,70	380,41	7394118445185
Korkeus / Höjd 2250mm, 500mm	4984236072	5854509	510,90	412,00	7394118450127
Korkeus / Höjd 2250mm, 700mm	4984236092	5854511	510,90	412,00	7394118450141

## IDO Showerama 8-40

### Ammesuihkuseinä / Badkarsskärm

Kylpyammeen roiskesuoja. Saranoitu seinä aukeaa molempiin suuntiin. Seinä on suoraa lasia, ja sen yläreuna on pehmeästi pyöristetty.

Profiili: mattahopea  
Lasi: kirkas, savu, huurre, Dandelion II  
6 mm turvalasia  
Korkeus: 1400 mm

Svängbar badkarsskärm som går att vika åt båda hållen. Mjukt rundad övre kant.

Profil: borstad aluminium  
Glas: klarglas, gråton, frostat eller Dandelion II  
6 mm härdat säkerhetsglas  
Höjd: 1400 mm

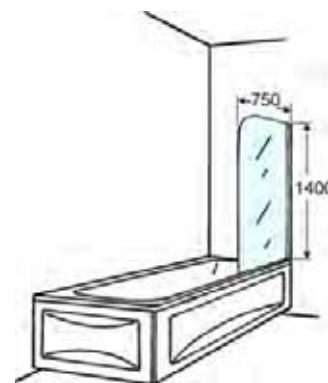

### Kirkaslasi / Klarglas - Showerama 8-40

Tuote Produkt	Tuotenumero Produktnummer	LVI-numero VVS-nummer	Suositusinta 24% euro	Riktpris 0% euro	EAN
750mm	4980432750	5854391	440,00	354,83	7394118445314

### Savulasi / Gråton - Showerama 8-40

Tuote Produkt	Tuotenumero Produktnummer	LVI-numero VVS-nummer	Suositusinta 24% euro	Riktpris 0% euro	EAN
750mm	4980433750	5854392	440,00	354,83	7394118445321

### Dandelion II / Dandelion II - Showerama 8-40

Tuote Produkt	Tuotenumero Produktnummer	LVI-numero VVS-nummer	Suositusinta 24% euro	Riktpris 0% euro	EAN
Vasen / Vänster, 750mm	4980435750	5854387	440,00	354,83	7394118445192
Oikea / Höger, 750mm	4980435751	5854389	440,00	354,83	7394118445215

### Huurrelasi / Frostat glas - Showerama 8-40

Tuote Produkt	Tuotenumero Produktnummer	LVI-numero VVS-nummer	Suositusinta 24% euro	Riktpris 0% euro	EAN
Vasen / Vänster, 750mm	4980436750	5854388	440,00	354,83	7394118445208
Oikea / Höger, 750mm	4980436751	5854390	440,00	354,83	7394118445222

## IDO Showerama 8-1

### Suihkuliukuovet / Nischdusch

UUTUUS  
NYHET

IDO Showerama 8-1 -suihkuliukuovet ovat tyylikäs ja tiivis ratkaisu suihkuvyöhykkeeseen. Toinen lasista on kiinteä, toinen liukuva. Kiinteän lasin paikka vaihdettavissa. Reilun kokoinen oviaukko, ja seinäprofiileissa tilaa tarvittaessa putkiläpivienneille. Saatavissa myös 60 mm leveää lisäprofiili. Korkeus 2000 mm.

Profiili: mattahopea  
Lasi: kirkas, savu, huurre, Dandelion II  
6 mm turvalasi  
Säätövara +/- 20 mm



Utrustad med skjutdörrar och en golvprofil. Nischduschen har ett fast parti och ett rörligt för större ingång. Är enkel att montera tack vare ett fåtal delar och stora möjligheter till justering mot golv och väggar. Vägghöjden har plats för rör genomföring. Duschen är enkel att rengöra tack vare dörrarnas släta ytor, få smutssamlade skrymslen och snäppfunktion på glaset i nedkant. Justerbarhet +/- 20 mm.

Profil: borstad aluminium  
Glas: klarglas, gråton, frostat och Dandelion II i härdat säkerhetsglas  
Höjd: 2000mm

### Kirkalasi / Klarglas - Showerama 8-1

Tuote Produkt	Tuotenumero Produktnummer	LVI-numero VVS-nummer	Suositusinta 24% euro	Riktpris 0% euro	EAN
1250 mm	4981032125	5861416	806,00	650,00	7394118449787
1350 mm	4981032135	5861420	806,00	650,00	7394118449824
1450 mm	4981032145	5861424	806,00	650,00	7394118449862
1550 mm	4981032155	5861428	806,00	650,00	7394118449909
1650 mm	4981032165	5861432	806,00	650,00	7394118449947
1750 mm	4981032175	5861436	806,00	650,00	7394118449985

### Savulasi / Gråton - Showerama 8-1

Tuote Produkt	Tuotenumero Produktnummer	LVI-numero VVS-nummer	Suositusinta 24% euro	Riktpris 0% euro	EAN
1250 mm	4981033125	5861417	806,00	650,00	7394118449794
1350 mm	4981033135	5861421	806,00	650,00	7394118449831
1450 mm	4981033145	5861425	806,00	650,00	7394118449879
1550 mm	4981033155	5861429	806,00	650,00	7394118449916
1650 mm	4981033165	5861433	806,00	650,00	7394118449954
1750 mm	4981033175	5861437	806,00	650,00	7394118449992

### Dandelion II - Showerama 8-1

Tuote Produkt	Tuotenumero Produktnummer	LVI-numero VVS-nummer	Suositusinta 24% euro	Riktpris 0% euro	EAN
1250 mm	4981035125	5861418	806,00	650,00	7394118449800
1350 mm	4981035135	5861422	806,00	650,00	7394118449848
1450 mm	4981035145	5861426	806,00	650,00	7394118449886
1550 mm	4981035155	5861430	806,00	650,00	7394118449923
1650 mm	4981035165	5861434	806,00	650,00	7394118449961
1750 mm	4981035175	5861438	806,00	650,00	7394118450004

## Huurrelasi / Frostat glas - Showerama 8-1

Tuote Produkt	Tuotenumero Produktnummer	LVI-numero VVS-nummer	Suositusinta 24% euro	Riktpris 0% euro	EAN
1250 mm	4981036125	5861419	806,00	650,00	7394118449817
1350 mm	4981036135	5861423	806,00	650,00	7394118449855
1450 mm	4981036145	5861427	806,00	650,00	7394118449893
1550 mm	4981036155	5861431	806,00	650,00	7394118449930
1650 mm	4981036165	5861435	806,00	650,00	7394118449978
1750 mm	4981036175	5861439	806,00	650,00	7394118450011

## Lisävarusteet / Tillbehör - Showerama 8-1

Tuote Produkt	Tuotenumero Produktnummer	LVI-numero VVS-nummer	Suositusinta 24% euro	Riktpris 0% euro	EAN
Lisäprofiili / Påbyggnadsprofil 60 mm	0770881	5861440	63,20	51,00	7023031713100

**Showorama 8-3**

## Suihkunurkka / Duschhörna

UUTUUS  
NYHET

IDO Showerama 8-3 -suihkunurkassa on säädettävä lattiaprofiili. Suihkunurkan muoto säästää tilaa, sirot profiilit keventävät ulkonäköä. IDO Showerama 8-3 sopii myös kylpyhuoneisiin, joissa putkitus on pinta-asennettu. Oviaukon leveys on 500 mm. 700 x 900 mm:n ja 900 x 700 mm:n versioissa Dandelion II on toteutettu siten, että kapein lasi on huurrelasia. Profiilit: mattahoepa. Korkeus: 2000 mm.

IDO Showerama 8-3 är en klassisk och elegant duschhörna med skjutdörrar, utrustad med en justerbar golvprofil, som hindrar vattnet från att rinna ut från duschen. De ställbara profilerna gör att du också kan kompensera eventuella lutningar även i väggarna, +/- 20 mm. Ingångsöppning: 500 mm. Anpassad för utanpåliggande rör. För IDO Showerama 8-3 i storlek 700 x 900 och 900 x 700 mm, i glaset Dandelion II är det smalare glaspartiet i frostat glas. Profiler: borstad aluminium; Höjd: 2000mm

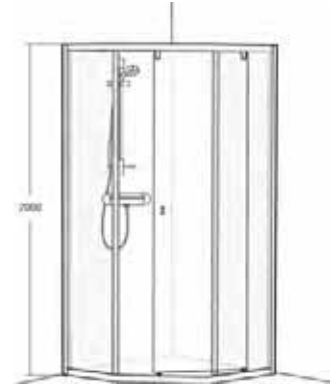

## Kirkaslasi / Klarglas - Showerama 8-3

Tuote Produkt	Tuotenumero Produktnummer	LVI-numero VVS-nummer	Suositusinta 24% euro	Riktpris 0% euro	EAN
700x900 mm	4983012709	5854512	860,60	694,00	7394118450653
900x700 mm	4983012907	5854516	860,60	694,00	7394118450691
800x900 mm	4983012809	5854484	860,60	694,00	7394118449626
900x800 mm	4983012908	5854488	860,60	694,00	7394118449664
900x900 mm	4983012909	5854492	860,60	694,00	7394118449701
1000x1000 mm	4983012101	5854496	860,60	694,00	7394118449749

## Savulasi / Gråton - Showerama 8-3

Tuote Produkt	Tuotenumero Produktnummer	LVI-numero VVS-nummer	Suositusinta 24% euro	Riktpris 0% euro	EAN
700x900 mm	4983013709	5854513	860,60	694,00	7394118450660
900x700 mm	4983013907	5854517	860,60	694,00	7394118450707
800x900 mm	4983013809	5854485	860,60	694,00	7394118449633
900x800 mm	4983013908	5854489	860,60	694,00	7394118449671
900x900 mm	4983013909	5854493	860,60	694,00	7394118449718
1000x1000 mm	4983013101	5854497	860,60	694,00	7394118449756

## Dandelion II / Dandelion II - Showerama 8-3

Tuote Produkt	Tuotenumero Produktnummer	LVI-numero VVS-nummer	Suositusinta 24% euro	Riktpris 0% euro	EAN
700x900 mm	4983015709	5854514	860,60	694,00	7394118450677
900x700 mm	4983015907	5854518	860,60	694,00	7394118450714
800x900 mm	4983015809	5854486	860,60	694,00	7394118449640
900x800 mm	4983015908	5854490	860,60	694,00	7394118449688
900x900 mm	4983015909	5854494	860,60	694,00	7394118449725
1000x1000 mm	4983015101	5854498	860,60	694,00	7394118449763



## Huurrelasi / Frostat - Showerama 8-3

Tuote Produkt	Tuotenumero Produktnummer	LVI-numero VVS-nummer	Suositusinta 24% euro	Riktpris 0% euro	EAN
700x900 mm	4983016709	5854515	860,60	694,00	7394118450684
900x700 mm	4983016907	5854519	860,60	694,00	7394118450721
800x900 mm	4983016809	5854487	860,60	694,00	7394118449657
900x800 mm	4983016908	5854491	860,60	694,00	7394118449695
900x900 mm	4983016909	5854495	860,60	694,00	7394118449732
1000x1000 mm	4983016101	5854499	860,60	694,00	7394118449770

**IDO Showerama 8-20**

## Suihkuseinä / Skärmvägg, fast montering

UUTUUS  
NYHET

Kiinteästi asennettava suihkuseinä. 1200 mm pitkä verhotanko toimitetaan vakiona ja se on lyhennettävissä.

Profiili: mattahopea

Lasi: kirkas, savu, huurre, Dandelion II

Korkeus: 1950 mm. Erikoiskorkeus 2250 mm kirkas- ja huurrelasissa, leveydet 500 mm ja 600 mm

En enkel och stilren skärmvägg för fast montering. Modellen är anpassad för utanpåliggande rör. Väggens fungerar även bra som rumsavdelare i t.ex frostat glas.

Profil: Borstad aluminium

Glas: Klarglas, gråton, frostat och Dandelion II

Höjd: 1950 mm. Finns även i höjd 2250 mm i storlekarna 500 och 600 mm

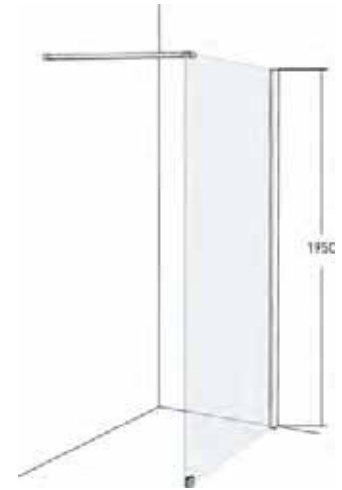

## Kirkasläsi / Klarglas - Showerama 8-20

Tuote Produkt	Tuotenumero Produktnummer	LVI-numero VVS-nummer	Suositusinta 24% euro	Riktpris 0% euro	EAN
400mm	4982032040	5861445	322,40	260,00	7394118450196
500mm	4982032050	5861449	322,40	260,00	7394118450233
500mm, H=2250mm	4982232050	5861441	353,40	285,00	7394118450158
600mm	4982032060	5861453	322,40	260,00	7394118450271
600mm, H=2250mm	4982232060	5861443	353,40	285,00	7394118450172
700mm	4982032070	5861457	322,40	260,00	7394118450318
800mm	4982032080	5861461	322,40	260,00	7394118450356
900mm	4982032090	5861465	322,40	260,00	7394118450394
1000mm	4982032100	5861469	322,40	260,00	7394118450431

## Savulasi / Gråton - Showerama 8-20

Tuote Produkt	Tuotenumero Produktnummer	LVI-numero VVS-nummer	Suositusinta 24% euro	Riktpris 0% euro	EAN
400mm	4982033040	5861447	322,40	260,00	7394118450219
500mm	4982033050	5861451	322,40	260,00	7394118450257
600mm	4982033060	5861455	322,40	260,00	7394118450295
700mm	4982033070	5861459	322,40	260,00	7394118450332
800mm	4982033080	5861463	322,40	260,00	7394118450370
900mm	4982033090	5861467	322,40	260,00	7394118450417

## Dandelion II - Showerama 8-20

Tuote Produkt	Tuotenumero Produktnummer	LVI-numero VVS-nummer	Suositusinta 24% euro	Riktpris 0% euro	EAN
400mm	4982035040	5861448	322,40	260,00	7394118450226
500mm	4982035050	5861452	322,40	260,00	7394118450264
600mm	4982035060	5861456	322,40	260,00	7394118450301
700mm	4982035070	5861460	322,40	260,00	7394118450349
800mm	4982035080	5861464	322,40	260,00	7394118450387
900mm	4982035090	5861468	322,40	260,00	7394118450424

## Huurrelasi / Frostat glas - Showerama 8-20

Tuote Produkt	Tuotenumero Produktnummer	LVI-numero VVS-nummer	Suositusinta 24% euro	Riktpris 0% euro	EAN
400mm	4982036040	5861446	322,40	260,00	7394118450202
500mm	4982036050	5861450	322,40	260,00	7394118450240
500mm, H=2250mm	4982236050	5861442	353,40	285,00	7394118450165
600mm	4982036060	5861454	322,40	260,00	7394118450288
600mm, H=2250mm	4982236060	5861444	353,40	285,00	7394118450189
700mm	4982036070	5861458	322,40	260,00	7394118450325
800mm	4982036080	5861462	322,40	260,00	7394118450363
900mm	4982036090	5861466	322,40	260,00	7394118450400
1000mm	4982036100	5861470	322,40	260,00	7394118450448

## Mittatietoja ja tilausohjeet / Måttuppgifter och beställningsinstruktioner

Malli	Korkeus	Säätövara n. / ±	Kulkuaukko
8-1	2000 mm	±20 mm	1250 mm = 510 mm 1350 mm = 510 mm 1450 mm = 510 mm 1550 mm = 610 mm 1650 mm = 710 mm 1750 mm = 710 mm
8-20	1950 mm	±10 mm	
8-0	1950 mm	±20 mm	700 mm: 1 ovi = 540 750 mm: 1 ovi = 590 800 mm: 1 ovi = 640 850 mm: 1 ovi = 690 900 mm: 1 ovi = 740 950 mm: 2 ovea = 770 1000 mm: 2 ovea = 825 1050 mm: 2 ovea = 870 1100 mm: 2 ovea = 925 1150 mm: 2 ovea = 970 1200 mm: 2 ovea = 1010 Lisäprofiili 10 mm saatavissa
8-3	2000 mm	±20 mm	kaikki/alla = 500 mm 1000 x 1000 = 560 mm
8-5	2220 mm	±30 mm	800 x 900 = 500 mm 900 x 800 = 500 mm 900 x 900 = 500 mm 1000 x 1000 = 560 mm
8-5 matala /låg	2120 mm	±30 mm	900 x 900 = 500 mm
8-02	1950 mm		
8-01	1950 mm		
8-4	1950 mm		
8-41	1950 mm		
8-40	1400 mm		

Kaikkiin suihkunurkkiin, -seiniin ja oviin on saatavana lisäprofiili, pituus 60 mm. Lisäprofiilin antaa lisäpituutta seinille ja se mahdollistaa putkiläpiviennit.

Det finns ytterligare en profil tillgänglig för alla duschkörn, -väggar och -dörrar, längd 60 mm. Profilen förlänger väggen.

## Mittojen ilmoittamisjärjestys

Kun tilaat epäsymmetrisen suihkukaapin tai nurkan, on tärkeää että annat mitat oikeassajärjestyksessä (A X B). Katso kaavio alla.

## Beställningsinstruktioner

När du beställer denna duschkabin är det viktigt att du anger måtten i rätt ordningsföljd. Ange också de exakta måtten vid beställningen. Glöm inte välja färg och glastyp.

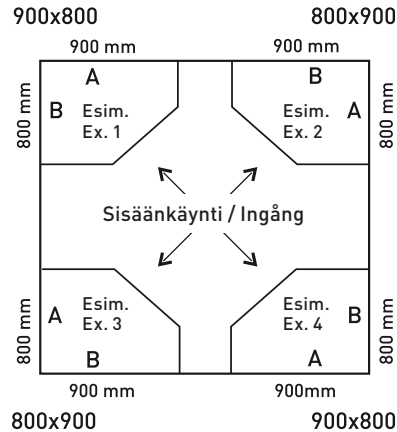

## Kokoesimerkkejä

Ilmoita aina A-mitta ensin.

## Storleksexempel

Ange alltid A-måttet först.

**Esim. 1** A mitta/mått = 900 mm  
**Ex. 1** B mitta/mått = 800 mm  
Tilaa/Beställ 900 x 800 mm

**Esim. 2** A mitta/mått = 800 mm  
**Ex. 2** B mitta/mått = 900 mm  
Tilaa/Beställ 800 x 900 mm

**Esim. 3** A mitta/mått = 800 mm  
**Ex. 3** B mitta/mått = 900 mm  
Tilaa/Beställ 800 x 900 mm

**Esim. 4** A mitta/mått = 900 mm  
**Ex. 4** B mitta/mått = 800 mm  
Tilaa/Beställ 900 x 800 mm

# IDO-ammeet



## AKRYYLI VAI EMALI?

Mallistossamme on sekä akryyli- että teräsemaliammeita.

### AKRYYLIN EDUT

- + Materiaalin tuntu pehmeä ja lämmin
- + Mahdollistaa modernin muotoilun
- + Pintanaarmut voi korjata
- + Helppo puhdistaa ja ylläpitää
- + Kevyt siirrellä
- + Korkea hygieniataso
- + Pitkä elinikä (10-15 vuotta)
- + Helppo kierrättää
- + Pitää veden pidempään lämpimän tuntuisena

### TERÄSEMALIN EDUT

- + Kova ja pitkäkestoinen pinta
- + Pitkä elinikä (20 vuotta)
- + Vakaa
- + Kova ja puhdas emalipinta
- + Helppo puhdistaa ja ylläpitää
- + Korkea hygieniataso



Mallistoomme kuuluu sekä vapaasti seisovia että rakenteisiin upotettavia ammeita, ja ammeen muodon voi valita maun ja käytettävissä olevan tilan mukaan. Ammeillamme on 10 vuoden varaosatakuu.

**SUORAKULMAISEN AMMEEN** selkeät linjat helpottavat tilan suunnittelua.

**EPÄSYMMETRINEN AMME** sopii pienempiinkin kylpyhuoneisiin, sillä sen kapeammalla päällä on mitta vain 500 mm. Tarjolla on sekä oikealle että vasemmalle kapeneva malli.

**KULMA-AMME** vaatii reilusti tilaa, mutta se myös antaa paljon.

**VAPAASTI SEISOVA VAI KALUSTEISIIN UPOTETTU?** IDO Continental Oval ja IDO Continental Terra ovat upotettavia malleja, IDO Seven D ja IDO Trevi voidaan asentaa kummallakin tavalla.



## MAHTAVA KYLPYSYVYYS

IDO Seven D Image -ammeessa ylivuotojärjestelmä sijaitsee etureunassa. Sen ansiosta kylpysyvyys on peräti 450 mm eli 80 mm tavallista enemmän. Ammeen etureuna on silti normaalikorkeudella.



## IDO Seven D 1400

### Kylpyamme / Badkar

Suorakulmainen amme. Tukikehikko, etu- ja sivupaneeli sisältyvät toimitukseen. Paino 27 kg, tilavuus 175 l ja kylpysyvyys 420 mm. Hanan voi haluttaessa kiinnittää suoraan ammeeseen. Saniteettiakryyliä. Säädettävät jalat, säätövara 45 mm.

Rektangulärt badkar, komplett med stativ, front och gavel. Vikt 27,0 kg. Vattenvolym 175 liter. Djup 420 mm. Blandaren kan monteras på karets kant om man så önskar. Justerbara fötter, justeringsområde 45mm.

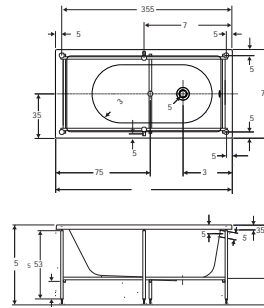

Tuote Produkt	Tuotenumero Produktnummer	LVI-numero VVS-nummer	Suositus hinta 24% euro	Riiktpriis 0% euro	EAN
1400x700x625	9535001001	5811747	1.077,60	869,06	7394118442634

## IDO Seven D 1500

### Kylpyamme / Badkar

Suorakulmainen amme. Tukikehikko, etu- ja sivupaneeli sisältyvät toimitukseen. Paino 28,0 kg, tilavuus 185 litraa ja syvyys 420 mm. Hanan voi haluttaessa kiinnittää suoraan ammeeseen. Saniteettiakryyliä. Säädettävät jalat, säätövara 45 mm.

Rektangulärt badkar, komplett med stativ, front och gavel. Vikt 28,0 kg. Vattenvolym 185 liter. Djup 420 mm. Blandaren kan monteras på karets kant om man så önskar. Justerbara fötter, justeringsområde 45mm.

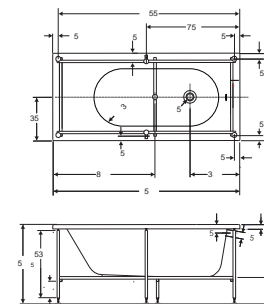

Tuote Produkt	Tuotenumero Produktnummer	LVI-numero VVS-nummer	Suositus hinta 24% euro	Riiktpriis 0% euro	EAN
1500x700x625	9535101001	5811748	1.172,20	945,36	7394118442641

## IDO Seven D 1600

### Kylpyamme / Badkar

Suorakulmainen amme. Tukikehikko, etu- ja sivupaneeli sisältyvät toimitukseen. Paino 30,0 kg, tilavuus 195 litraa ja syvyys 420 mm. Hanan voi haluttaessa kiinnittää suoraan ammeeseen. Saniteettiakryyliä. Säädettävät jalat, säätövara 45 mm.

Rektangulärt badkar, komplett med stativ, front och gavel. Vikt 30,0 kg. Vattenvolym 195 liter. Djup 420 mm. Blandaren kan monteras på karets kant om man så önskar. Justerbara fötter, justeringsområde 45mm.

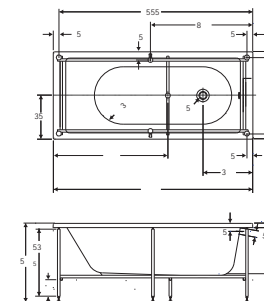

Tuote Produkt	Tuotenumero Produktnummer	LVI-numero VVS-nummer	Suositus hinta 24% euro	Riiktpriis 0% euro	EAN
1600x700x625	9535201001	5811749	1.172,20	945,36	7394118442658

## IDO Seven D 1700

### Kylpyamme / Badkar

Suorakulmainen amme. Tukikehikko, etu- ja sivupaneeli sisältyvät toimitukseen. Paino 32,0 kg, tilavuus 210 litraa ja syvyys 440 mm. Hanan voi haluttaessa kiinnittää suoraan ammeeseen. Saniteettikryylliä. Säädettävät jalat, säätövara 45 mm.

Rektangulärt badkar, komplett med stativ, front och gavel. Vikt 32,0 kg. Vattenvolym 210 liter. Djup 440 mm. Blandaren kan monteras på karets kant om man så önskar. Justerbara fötter, justeringsområde 45mm.

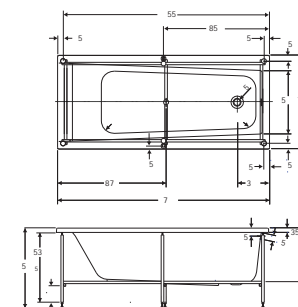

Tuote Produkt	Tuotenumero Produktnummer	LVI-numero VVS-nummer	Suositusuhinta 24% euro	Riktpreis 0% euro	EAN
1700x750x625	9535301001	5811750	1.225,70	988,48	7394118442665

## IDO Seven D 1500

### Oikea / Assymetriskt badkar, höger

Epäsymmetrinen amme. Tukikehikko, etu- ja sivupaneeli sisältyvät toimitukseen. Paino 32,0 kg, tilavuus 210 litraa ja syvyys 420 mm. Hanan voi haluttaessa kiinnittää suoraan ammeeseen. Saniteettikryylliä. Säädettävät jalat, säätövara 45 mm.

Assymetriskt badkar, komplett med stativ, front och gavel. Vikt 32,0 kg. Vattenvolym 210 liter. Djup 420 mm. Blandaren kan monteras på karets kant om man så önskar. Justerbara fötter, justeringsområde 45mm.

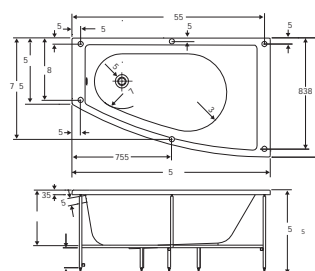

Tuote Produkt	Tuotenumero Produktnummer	LVI-numero VVS-nummer	Suositusuhinta 24% euro	Riktpreis 0% euro	EAN
1500x900x625	9536001001	5811751	1.279,20	1.031,60	7394118442672

## IDO Seven D 1500

### Vasen / Assymetriskt badkar, vänster

Epäsymmetrinen amme. Tukikehikko, etu- ja sivupaneeli sisältyvät toimitukseen. Paino 32,0 kg, tilavuus 210 litraa ja syvyys 420 mm. Hanan voi haluttaessa kiinnittää suoraan ammeeseen. Saniteettikryylliä. Säädettävät jalat, säätövara 45 mm.

Assymetriskt badkar, komplett med stativ, front och gavel. Vikt 32,0 kg. Vattenvolym 210 liter. Djup 420 mm. Blandaren kan monteras på karets kant om man så önskar. Justerbara fötter, justeringsområde 45mm.

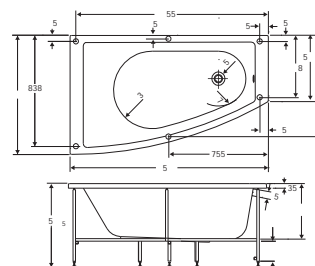

Tuote Produkt	Tuotenumero Produktnummer	LVI-numero VVS-nummer	Suositusuhinta 24% euro	Riktpreis 0% euro	EAN
1500x900x625	9536101001	5811752	1.279,20	1.031,60	7394118442689

## IDO Seven D 1600

### Oikea / Höger

Epäsymmetrinen amme. Tukikehikko, etu- ja sivupaneeli sisältyvät toimitukseen. Paino 40,0 kg, tilavuus 230 litraa ja syvyys 440 mm. Hanan voi haluttaessa kiinnittää suoraan ammeeseen. Säädettävät jalat, säätövara 45 mm.

Assymetriskt badkar, komplett med stativ, front och gavel. Vikt 40,0 kg. Vattenvolym 230 liter. Djup 440 mm. Blandaren kan monteras på karets kant om man så önskar. Justerbara fötter, justeringsområde 45mm.

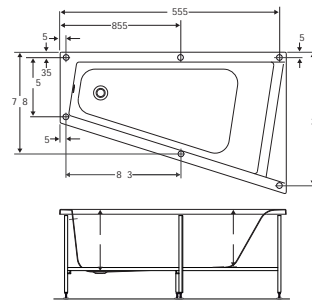

Tuote Produkt	Tuotenumero Produktnummer	LVI-numero VVS-nummer	Suositusinta 24% euro	Riktpris 0% euro	EAN
1600x1000x625	9536201001	5811753	1.413,90	1.140,23	7394118442696

## IDO Seven D 1600

### Vasen / Vänster

Epäsymmetrinen amme. Tukikehikko, etu- ja sivupaneeli sisältyvät toimitukseen. Paino 40,0 kg, tilavuus 230 litraa ja syvyys 440 mm. Hanan voi haluttaessa kiinnittää suoraan ammeeseen. Saniteettiakryyliä. Säädettävät jalat, säätövara 45 mm

Assymetriskt badkar, komplett med stativ, front och gavel. Vikt 40,0 kg. Vattenvolym 230 liter. Djup 440 mm. Blandaren kan monteras på karets kant om man så önskar. Justerbara fötter, justeringsområde 45mm.

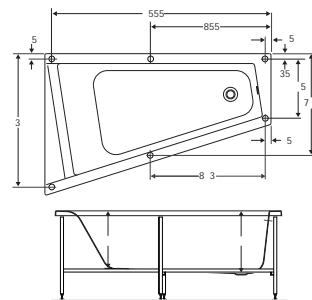

Tuote Produkt	Tuotenumero Produktnummer	LVI-numero VVS-nummer	Suositusinta 24% euro	Riktpris 0% euro	EAN
1600x1000x625 (vasen) / 1600x1000x625 (vänster)	9536301001	5811754	1.413,90	1.140,23	7394118442702

## IDO Seven D 1400

### Kulmakylpyamme / Hörnbadkar

Kulmakylpyamme. Tukikehikko ja kulmapaneelit sisältyvät toimitukseen. Paino 32,0 kg, tilavuus 210 litraa ja syvyys 420 mm. Hanan voi haluttaessa kiinnittää suoraan ammeeseen. Saniteettiakryyliä. Säädettävät jalat, säätövara 45 mm

Hörnbadkar, komplett med stativ och front. Vikt 32,0 kg. Vattenvolym 230 liter. Djup 420 mm. Blandaren kan monteras på karets kant om man så önskar. Justerbara fötter, justeringsområde 45mm.

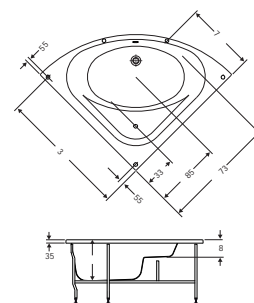

Tuote Produkt	Tuotenumero Produktnummer	LVI-numero VVS-nummer	Suositusinta 24% euro	Riktpris 0% euro	EAN
1400x1400x625	9537001001	5811755	1.481,80	1.194,96	7394118442719



## IDO Seven D Image 1600

### Kylpyamme / Badkar

IDO Seven D Image -amme esittelee oivalluksen, joka tuo täysin uutta kylpyammeiden maailmaan. Ammeen ylivuotojärjestelmä sijaitsee etureunan päällä, jolloin vesi saa nousta ammeen reunan tasolle asti. Näin kylpysyvyys on huimat 450 mm – ammeeseen mahtuu tavallista enemmän vettä ja elämäniloa! Vedenkulutus 208 l. Säätöjalat, säätövara 50 mm, ylivuotojärjestelmä ja vesilukko sisältyvät toimitukseen. Amme voidaan myös upottaa rakenteisiin. Tuote tilataan osissa.

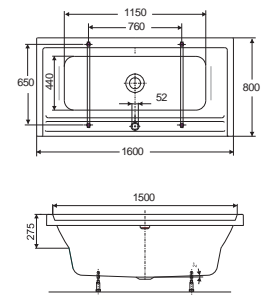

Badkaret kan både byggas in eller placeras fritt i rummet. Justerbara fötter, justeringsområde 50 mm. Bräddavlopp med vattenlös ingår. Baddjup 450 mm. Vattenvolym 208 liter.

Tuote Produkt	Tuotenumero Produktnummer	LVI-numero VVS-nummer	Suositusinta 24% euro	Riktpris 0% euro	EAN
Amme + säätöjalat / Badkar + justerbara fötter 1600x800x630	9530101001	5811700	860,70	694,09	6416129602188
Säädettävä tukikehikko / Justerbart stativ, 1600x800x540	9530501001	5811705	447,30	360,73	6416129602232
Etulevy, valkoinen / Front, vit, 1458x6x502	9531001001	5811712	225,20	181,61	6416129602300
Päätylevy, valkoinen / Gavel, vit	9531401001	5811716	109,00	87,90	6416129602348
Puinen kylpytaso 2 kpl, musta saarni / Avställningsskivor 2 st svart ask, 640x162	9531677001	5811732	258,10	208,14	6416129583869

## IDO Seven D Image 1700

### Kylpyamme / Badkar

IDO Seven D Image -amme esittelee oivalluksen, joka tuo täysin uutta kylpyammeiden maailmaan. Ammeen ylivuotojärjestelmä sijaitsee etureunan päällä, jolloin vesi saa nousta ammeen reunan tasolle asti. Näin kylpysyvyys on huimat 450 mm – ammeeseen mahtuu tavallista enemmän vettä ja elämäniloa! Vedenkulutus 222 l. Säätöjalat, säätövara 50 mm, ylivuotojärjestelmä ja vesilukko sisältyvät toimitukseen. Amme voidaan myös upottaa rakenteisiin. Tuote tilataan osissa.

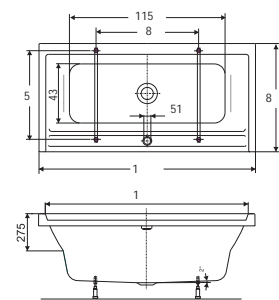

Badkaret kan både byggas in eller placeras fritt i rummet. Justerbara fötter, justeringsområde 50 mm. Bräddavlopp med vattenlös ingår. Baddjup 450 mm. Vattenvolym 222 liter.

Tuote Produkt	Tuotenumero Produktnummer	LVI-numero VVS-nummer	Suositusinta 24% euro	Riktpris 0% euro	EAN
Amme + säätöjalat / Badkar 1700x800x630	9530201001	5811701	993,30	801,07	6416129602195
Säädettävä tukikehikko / Stativ 1700x800x540	9530601001	5811707	450,40	363,21	6416129602256
Etulevy, valkoinen / Front vit, 1558x6x502	9531101001	5811713	239,60	193,22	6416129602317
Päätylevy, valkoinen / Gavel, vit, 658x6x502	9531401001	5811716	109,00	87,90	6416129602348
Puinen kylpytaso 2 kpl, musta saarni / Avställningsskivor 2st svart ask, 690x162	9531777001	5811733	258,10	208,14	6416129583876

## Tilausohje Seven D / Beställningsanvisning för Seven D badkar

Mikäli Seven D Image -kylpyamme upotetaan rakenteisiin, tilataan pelkästään kylpyamme.  
Mikäli Seven D Image -kylpyamme varustetaan etu- ja / tai päätylevyillä, tilataan myös tukikehikko.

Om Seven D Image badkaret byggs in i konstruktion beställs Seven D badkaret.

Om Seven D Image badkaret monteras med front- och / eller gavel, beställs förutom badkar också stativ och front- och / eller gavel.

## IDO Trevi 1400

### Kylpyammeet / Badkar

Säätöjalat, säätövara 20 mm, etu- ja päätylevyt tilattava erikseen, paino 33,0 kg, tilavuus 155 litraa.

Badkaret har justerbara fötter, upp till 20 mm. Vikt 33 kg, vattenvolym 155 liter. Front och paneler beställs separat.

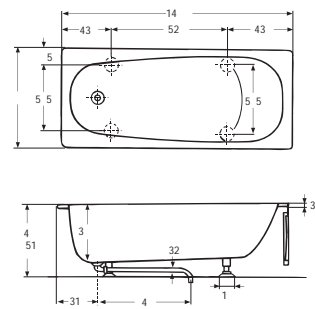

Tuote Produkt	Tuotenumero Produktnummer	LVI-numero VVS-nummer	Suositus-hinta 24% euro	Riktpris 0% euro	EAN
1400x700x520	9400101001	5811158	544,00	438,68	7391515365221
Etulevy, 1388mm, valkoinen / Frontplåt, 1388mm, vit, 8 kg	9402201001	5811256	173,80	140,14	7391515365016
Päätylevy, 653mm, valkoinen / Gavelplåt 653mm, vit, 4 kg	9405001001	5811330	129,60	104,49	7391515365061

## IDO Trevi 1500

### Kylpyamme / Badkar

Säätöjalat, säätövara 35 mm, etu- ja päätylevyt tilattava erikseen, paino 34,0 kg, tilavuus 165 litraa

Badkaret har justerbara fötter, upp till 35 mm. Vikt 34 kg, vattenvolym 165 liter. Front och paneler beställs separat.

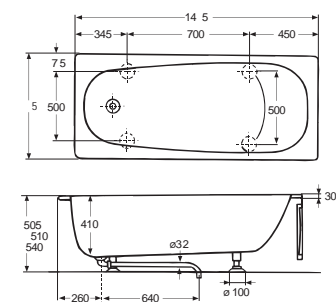

Tuote Produkt	Tuotenumero Produktnummer	LVI-numero VVS-nummer	Suositus-hinta 24% euro	Riktpris 0% euro	EAN
1495x695x510	9400201001	5811160	514,10	414,63	7391515365252
Etulevy 1483mm, valkoinen / Frontplåt 1483mm, vit, 8 kg	9402401001	5811260	173,80	140,14	7391515364972
Päätylevy, 653mm, valkoinen / Gavelplåt 653mm, vit, 4 kg	9405001001	5811330	129,60	104,49	7391515365061

## IDO Trevi 1600

### Kylpyamme / Badkar

Säätöjalat, säätövara 35 mm, etu- ja päätylevyt tilattava erikseen, paino 36,0 kg, tilavuus 185 litraa

Badkaret har justerbara fötter, upp till 35 mm. Vikt 36 kg, vattenvolym 185 liter. Front och paneler beställs separat.

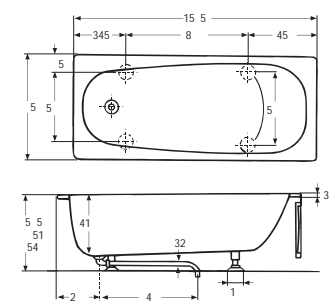

Tuote Produkt	Tuotenumero Produktnummer	LVI-numero VVS-nummer	Suositus-hinta 24% euro	Riktpris 0% euro	EAN
1595x695x510	9400301001	5811170	514,10	414,63	7391515365276
Etulevy, 1583mm, valkoinen / Frontplåt 1583mm, vit, 8 kg	9402601001	5811270	173,80	140,14	7391515364934
Päätylevy, 653mm, valkoinen / Gavelplåt 653mm, vit, 4 kg	9405001001	5811330	129,60	104,49	7391515365061

## IDO Trevi 1700

### Kylpyamme / Badkar

Säätöjalat, säätövara 35 mm, etu- ja päätylevyt tilittava erikseen, paino 46,0 kg, tilavuus 165 litraa

Badkaret har justerbara fötter, upp till 35 mm. Vikt 46 kg, vattenvolym 165 liter. Front och paneler beställs separat.

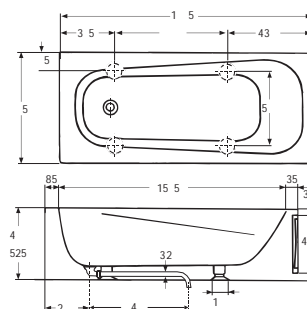

Tuote Produkt	Tuotenumero Produktnummer	LVI-numero VVS-nummer	Suositus hinta 24% euro	Riiktpri s 0% euro	EAN
1695x695x525	9400701001	5811193	650,20	524,39	7391515412697
Etulevy, 1683mm, valkoinen / Frontplåt, 1683mm, vit, 8kg	9403001001	5811298	242,70	195,71	7391515412673
Päätylevy, 653mm, valkoinen / Gavelplåt 653mm, vit, 4 kg	9405001001	5811330	129,60	104,49	7391515365061

## IDO Continental Terra

### Upotettava / För inbyggnad

Rakenteisiin upotettava malli, säädettävät jalat, säätövara 50 mm, ylivuotojärjestelmä vesilukkoineen sisältyy toimitukseen, vedenkulutus 170-190 l.

IDO Continental Terras symmetriska kortsidor gör det möjligt för två att njuta av badet samtidigt. Badkaret smalnar av mot botten, vilket minskar vattenförbrukningen. Vattenvolym 170-190 liter. Tänk på att ett inbyggt badkar alltid måste ha en separat servicelucka

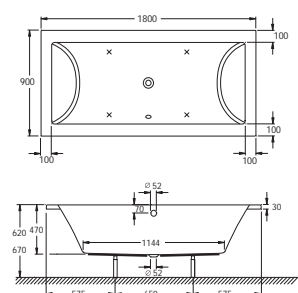

Tuote Produkt	Tuotenumero Produktnummer	LVI-numero VVS-nummer	Suositus hinta 24% euro	Riiktpri s 0% euro	EAN
1800x900x620 / 1800 x 900	K660102100	5811196	1.652,40	1.332,62	6416129601389
1900x900x580 / 1900 x 900	K660103100	5811197	1.715,20	1.383,21	6416129601396

## IDO Continental Oval

### Upotettava / För inbyggnad

Rakenteisiin upotettava malli, säätöjalat, säätövara 50 mm, ylivuotojärjestelmä ja vesilukko sisältyvät toimitukseen, vedenkulutus 150-160 l.

Ett modernt badkar som med sin balanserade och vackert ovala form flirtar lite med den klassiska stilen. Badkaret har en plan botten som känns trygg och behaglig. Vattenvolym 150-160 l. Modellen ska byggas in. Tänk på att ett inbyggt badkar alltid måste ha en separat servicelucka.

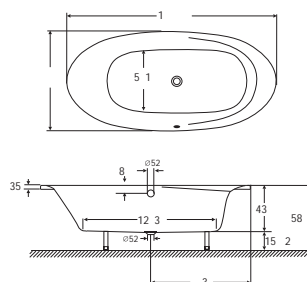

Tuote Produkt	Tuotenumero Produktnummer	LVI-numero VVS-nummer	Suositus hinta 24% euro	Riiktpri s 0% euro	EAN
1800x900x620	K610223100	5811600	1.543,50	1.244,72	6416129602430
1900x900x580	K610222100	5811601	1.600,00	1.290,33	6416129602447

# IDO-kalusteet



## IDO SEVEN D

IDO Seven D -kalustesarja muodostaa kattavan ja muotokielellään yhtenäisen kokonaisuuden, josta on helppo luoda sopiva yhdistelmä kylpyhuoneeseen kuin kylpyhuoneeseen.



## IDO SELECT

Small, Medium vai Large? Monipuolisesta IDO Select -sarjasta löytyy oikeat tuotteet kaikkiin kylpyhuoneisiin. IDO Select -kalusteiden ovet ja laatikot voidaan myös maalata asiakkaasi maun mukaan.

## IDO CLASSIC

IDO Classic tarjoaa ajatonta tyylikäyttöä pieneen kylpyhuoneeseen. Väreinä tammi ja tumma tammi.



## IDO RENOVA

IDO Renova -sarjoista löytyy sopiva ratkaisu esimerkiksi remonttikohteisiin silloin, kun kylpyhuoneen allas-kaappi-yhdistelmä halutaan päivittää helposti ja kohtuukustannuksin.



## IDO TREND

IDO Trend -sarja on nimensä mukaisesti trendikkään puhdaslinjainen ja selkeä. Kalusteet ovat reilun kokoisia ja tarjoavat runsaasti säilytystilaa sitä arvostaville.



## PUSH OPEN -AVAUS

IDO Trend -sarjan ovissa ja laatikoissa on helppokäyttöinen Push Open -mekanismi. Ne saa näppärästi auki silloinkin, kun kädet ovat täynnä tavaraa vain kevyesti polvella tai olkapäällä painamalla.



## KOKONAAN AVAUTUVAT LAATIKOT

IDO-allaskaappien laatikot avautuvat kokonaan, jolloin niiden tilat voi hyödyntää tilat laidasta laitaan ja reunasta reunaan. Tavarat pysyvät hyvässä järjestyksessä, kun laatikot varustaa näppärillä lokeroilla.

## MATERIAALIT

IDO-kalusteiden rungot valmistetaan kosteutta kestävästä materiaalista ja niissä käytetään erilaisia puhtaanapito helpottavia pinnoitteita. Kaikki kalusteet on suojattu kestäväällä, happokovetulla lakalla.



## IDO Seven D Alakaappi / Underskåp

Alakaappi, jossa kaksi vetimetöntä laatikkoa. Kätevä lokerikko vakiona ylälaatikossa (malleissa 800-1200), saatavana lisävarusteena alalaatikkoon. Saatavana myös jalat. Saatavana 600, 800, 900, 1000 ja 1200 mm leveänä. Väri vaihtoehdot valkoinen (maalattu) ja musta saarni (viilu).



Underskåp för möbeltvättställ IDO Seven D. Levereras med två monterade fronter med greppkant, två mjukstängande vita lådor, vattenlås och avloppsrör. Till övre lådan i skåpet medföljer två lådinsatser. Lådinredning finns som tillval till undre lådan.

Vit: Målad, Svart ask: Fanér

Tuote Produkt	Tuotenumero Produktnummer	LVI-numero VVS-nummer	Suositus hinta 24% euro	Riktpris 0% euro	EAN
UUTUUS! Valkoinen / Vit, 600 mm NYHET!	9792421001	6014873	606,40	489,00	6416129591031
UUTUUS! Musta saarni / Svart ask, 600 mm NYHET!	9792477001	6014874	757,60	611,00	6416129591048
Valkoinen / Vit, 800 mm	9792521001	6014613	657,10	529,90	6416129584316
Musta saarni / Svart ask, 800 mm	9792577001	6014614	819,50	660,92	6416129584323
UUTUUS! Valkoinen / Vit, 900 mm NYHET!	9792321001	6014875	688,20	555,00	6416129591147
UUTUUS! Musta saarni / Svart ask, 900 mm NYHET!	9792377001	6014876	854,40	689,00	6416129591154
Valkoinen / Vit, 1000 mm	9792621001	6014615	719,80	580,48	6416129584330
Musta saarni / Svart ask, 1000 mm	9792677001	6014616	888,40	716,48	6416129584347
Valkoinen / Vit, 1200 mm	9792721001	6014617	775,30	625,26	6416129584354
Musta saarni / Svart ask, 1200 mm	9792777001	6014618	946,00	762,92	6416129584361

## Sopivat tasoaltaat Tillhörande tvättställ - IDO Seven D

Tarkempi kuvaus keraamiset tasoaltaat-osiossa

Tuote Produkt	Tuotenumero Produktnummer	LVI-numero VVS-nummer	Suositus hinta 24% euro	Riktpris 0% euro	EAN
Sopii alakaapille 97924 / Tvättställ till 97924, 600x400x170 mm	1112001101	5611031	212,00	171,00	6416129104200
Sopii alakaapille 97925 / Tvättställ till 97925, 800x400x170 mm	1112101101	5621110	280,70	226,38	6416129103470
Sopii alakaapille 97923 / Tvättställ till 97902, 900x400x170 mm	1112201101	5621111	283,40	228,57	6416129103487
Sopii alakaapille 97926 / Tvättställ till 97926, 1000x400x170 mm	1112301101	5621112	458,30	369,62	6416129103494
Sopii alakaapille 97927 / Tvättställ till 97927, 1200x400x170 mm	1112501101	5611000	474,50	382,70	6416129104019

**IDO Seven D**

## Laatikonsisus / Lådinredning

Laatikonsisus, säädettävä järjestelmä. Leveämmässä 1 reelinki ja 4 laatikonjakajaa (alakaapeille 97924, 97925, 97923, 97926 ja 97927).

Justerbart system med 1 reling och 4 lådavidelare för underskåp 97924, 97925, 97923, 97926 och 97927.



Tuote Produkt	Tuotenumero Produktnummer	LVI-numero VVS-nummer	Suositus hinta 24% euro	Riktpreis 0% euro	EAN
600mm	9796501001		69,40	56,00	6416129591055
800mm	9796101001	6011163	78,40	63,25	6416129577431
900mm	9796600001		84,30	68,00	6416129591161
1000mm	9796201001	6011164	88,80	71,63	6416129577448
1200mm	9796301001	6011182	99,00	79,84	6416129577455

**IDO Seven D**

## Yläkaappi / Överskåp

Sisältää valmiiksi asennetun nosto-oven (alareuna viistetty), siirrettävällä lasihyllyllä. Valkoinen: maalattu. Musta saarni: viilua

Levereras med monterad lyftlucka med fasad greppkant och ett flyttbart hyllplan i frostat glas. Vit: målad. Svart ask: fanér

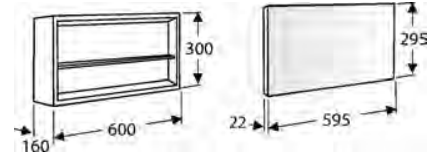

Tuote Produkt	Tuotenumero Produktnummer	LVI-numero VVS-nummer	Suositus hinta 24% euro	Riktpreis 0% euro	EAN
Valkoinen / Vit	9792921001	6014621	303,30	244,63	6416129584392
Musta saarni / Svart ask	9792977001	6014622	441,10	355,75	6416129584408

**IDO Seven D**

## Korkea kaappi / Högskåp

Seven D -sarjan korkea kaappi, jonka alaosassa kätevä vetolaatikko. Kaapissa 2 siirrettävää lasihyllyä. Värvaihtoehdot valkoinen (maalattu) ja musta saarni (viilu).

Monterad dörr och lådfront med fasade greppkanter samt två flyttbara hyllplan i frostat glas. Dörren har mjukstängande gångjärn och lådan är mjukstängande. Vit: målad. Svart ask: fanér.

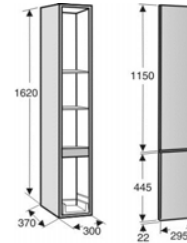

Tuote Produkt	Tuotenumero Produktnummer	LVI-numero VVS-nummer	Suositus hinta 24% euro	Riktpreis 0% euro	EAN
Valkoinen / Vit	9792821001	6014619	735,20	592,92	6416129584378
Musta saarni / Svart ask	9792877001	6014620	890,50	718,14	6416129584385

## IDO Seven D Yläkaappi / Överskåp

Yläkaappi, jossa kaareva nosto-ovi ja alumiinivedin (c/c 192mm). Muodostaa kokonaisuuden samaa mallia olevan alakaapin (97910) kanssa. Leveys 500 mm. Värvaihtoehdot valkoinen (maalattu) ja musta saarni (viilu). Valkoinen kaapinrunko.

Överskåp med lyftlucka och handtag i aluminium (c/c 192 mm). Vit skåpstomme.

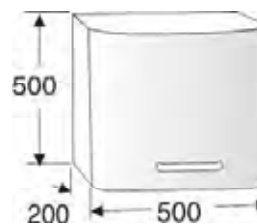

Tuote Produkt	Tuotenumero Produktnummer	LVI-numero VVS-nummer	Suositusuhinta 24% euro	Riktpris 0% euro	EAN
Valkoinen / Vit	9791101001	6011183	286,90	231,37	6416129577462
Musta saarni / Svart ask	9791108001	6011184	286,90	231,37	6416129577479

## IDO Seven D Alakaappi / Underskåp

Alakaappi. Sopii IDO Seven D -pesualtaalle 11113, yksi laatikko ja alumiinivedin (c/c 192 mm). Huom! Kaapin runko on valkoinen. Värit: Valkoinen (maalattu), musta (viilu). Pesuallaiden mittatoleranssista johtuen altaan ja oven väli voi vaihdella.

För IDO Seven D tvättställ 11113. Med 1 låda och 1 handtag i aluminium (c/c 192 mm). OBS! Vit skåpstomme.



Tuote Produkt	Tuotenumero Produktnummer	LVI-numero VVS-nummer	Suositusuhinta 24% euro	Riktpris 0% euro	EAN
Valkoinen / Vit	9791001001	6011204	358,90	289,41	6416129577486
Musta saarni / Svart ask	9791008001	6011206	358,90	289,41	6416129577493

## Sopiva pesuallas Tillhörande tvättställ - IDO Seven D

Tuote Produkt	Tuotenumero Produktnummer	LVI-numero VVS-nummer	Suositusuhinta 24% euro	Riktpris 0% euro	EAN
560x440x170	1111301101	5611140	116,50	93,95	6416129103432

## IDO Seven D Alakaappi / Underskåp

Alakaappi IDO Seven D 11117 -kulmapesualltaalle. Huom. Valitse vasen tai oikeakätinen. Valkoinen: maalattu. Musta:saarniviilu

Hörnunderskåp för IDO Seven D hörntvättställ 11117. Levereras med monterad dörr med infällt handtag i aluminium (50x50 mm). Vit: målad. Svart ask: fanér. OBS! Välj vänster- eller högerhängd lucka vid beställning.

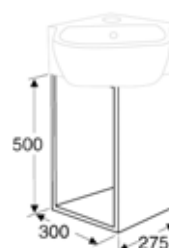

Tuote Produkt	Tuotenumero Produktnummer	LVI-numero VVS-nummer	Suositusuhinta 24% euro	Riktpris 0% euro	EAN
Valkoinen, vasen / Vit, vänster	9793021001	6014623	235,50	189,90	6416129584415
Musta saarni, vasen / Svart ask, vänster	9793077001	6014624	381,50	307,66	6416129584422
Valkoinen, oikea / Vit, höger	9793121001	6014625	235,50	189,90	6416129584439
Musta saarni, oikea / Svart ask, höger	9793177001	6014626	381,50	307,66	6416129584446

**Sopiva pesuallas**

IDO Seven D 11117 / Tillhörande tvättställ-IDO Seven D

Tuote Produkt	Tuotenumero Produktnummer	LVI-numero VVS-nummer	Suositus hinta 24% euro	Riktpris 0% euro	EAN
430x505x170	1111701101	5611141	207,20	167,09	6416129103500

**IDO Seven D**

Hyllly / Hyllplan

Hyllly, karkaistua lasiaa, alumiiniset seinäkiinnikkeet.

Glashylla, inkl. väggfästen i aluminium



Tuote Produkt	Tuotenumero Produktnummer	LVI-numero VVS-nummer	Suositus hinta 24% euro	Riktpris 0% euro	EAN
Hyllly, karkaistua lasia / Frostat glas, bredd 400mm	9899000001	6013965	57,80	46,59	6416129571316
UUTUUS! Hyllly, karkaistua lasia / Frostat glas, bredd 600mm NYHET!	9896200001		65,70	53,00	6416129591130
Karkaistu lasi / Frostat glas, bredd 800mm	9896300001	6013924	77,70	62,68	6416129570883
UUTUUS! Hyllly, karkaistua lasia / Frostat glas, bredd 900mm, NYHET!	9896400001	6013925	83,10	67,00	6416129570890
Hyllly, karkaistua lasia / Frostat glas, bredd 1000mm	9896500001	6013926	91,60	73,90	6416129570906
Hyllly, karkaistua lasia / Frostat glas, bredd 1200mm	9796400001	6010890	100,80	81,30	6416129577165

**Tukijalka**

Lisävaruste / Tillbehör

Säätövara 320-340mm, alumiini

Justerbar höjd, 320-340mm, aluminium.

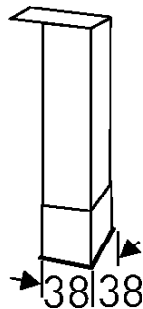

Tuote Produkt	Tuotenumero Produktnummer	LVI-numero VVS-nummer	Suositus hinta 24% euro	Riktpris 0% euro	EAN
38x38x320-340	9896800001	6013927	29,50	23,82	6416129570913



## IDO Trend Alakaappi / Underskåp

Alakaappi, keraamiselle IDO Wave tasoaltaalle. Kaksi push open -laatikkoa, joiden laatikonpääet valmiiksi asennettuina. Vesilukko sisältyy. Ylempi laatikko on jaettu lokeroihin, syvyys 350mm. Alemman laatikon syvyys 400mm, laatikonsisus saatavana lisävarusteena. Runko 16mm. Valkoinen ja harmaa: maalattu. Jalava ja musta saarni: viilua.

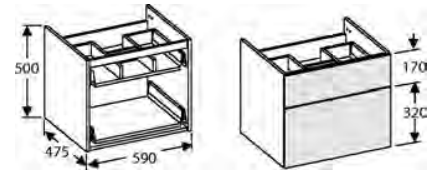
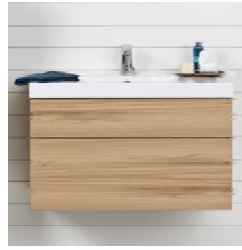

Underskåp för möbeltvättställ IDO Wave. Levereras med monterade lådfronter, två push-open lådor och vattenlås. Övre lådan är fackindeldad, djup 350mm. Undre lådans djup är 400mm. Som tillval till undre låda finns lådinredning. Stomme 16mm. Vit och grå: målade. Alm och Svart ask: fanér.

Tuote Produkt	Tuotenumero Produktnummer	LVI-numero VVS-nummer	Suositus hinta 24% euro	Riktpris 0% euro	EAN
Valkoinen / Vit, 590 mm	9780021001	6014627	595,40	480,14	6416129584125
Harmaa / Grå, 590 mm	9780078001	6014628	595,40	480,14	6416129584132
Musta saarni / Svart ask, 590 mm	9780077001	6014629	735,20	592,92	6416129584149
Jalava / Alm, 590 mm	9780080001	6014630	735,20	592,92	6416129584156
Valkoinen / Vit, 890 mm	9780121001	6014631	658,10	530,73	6416129584163
Harmaa / Grå, 890 mm	9780178001	6014632	658,10	530,73	6416129584170
Musta saarni / Svart ask, 890 mm	9780177001	6014633	826,70	666,73	6416129584187
Jalava / Alm, 890 mm	9780180001	6014634	826,70	666,73	6416129584194
Valkoinen / Vit, 1190 mm	9780221001	6014635	727,00	586,29	6416129584200
Harmaa / Grå, 1190 mm	9780278001	6014636	727,00	586,29	6416129584217
Musta saarni / Svart ask, 1190 mm	9780277001	6014637	868,90	700,72	6416129584224
Jalava / Alm, 1190 mm	9780280001	6014638	868,90	700,72	6416129584231

## Sopivat Tasoaltaat Tillhörande tvättställ

Tarkempi kuvaus keraamiset tasoaltaat-osiossa

Tuote Produkt	Tuotenumero Produktnummer	LVI-numero VVS-nummer	Suositus hinta 24% euro	Riktpris 0% euro	EAN
Allas keskellä, sopii alakaapille 97800, 98500/98501 / Centrerad, passar underskåp 97800, 98500/98501, 600mm	9204001001	5621105	306,50	247,14	6416129103364
Allas keskellä, sopii alakaapille 97801, 98503 / Centrerad, passar underskåp 97801, 98503, 900mm	9204501001	5611007	464,10	374,24	6416129104040
Yksi hanareikä, sopii alakaapille / Hål för 1 blandare, passar underskåp 97802, 98500/98502 + 2st 98502, 1200mm	9204401001	5621109	569,60	459,35	6416129103401
Kaksi hanareikää, sopii alakaapille 97802 / Hål för 2 blandare, passar underskåp 97802, 98500/98501 + 2st 98502, 1200mm	9204301001	5621108	569,60	459,35	6416129103395

## IDO Trend

### Laatikonsisus / Lådinredning

Laatikonsisus, säädettävä järjestelmä sisältää 1 reelingin ja 4 laatikonjakajaa alakaappeihin 97800, 97801 ja 97802.

Lådinredning. Justerbart system. Ljusgrå. Med 1 reling och 3 lådavidelare för undre låda i underskåp 98913 och 98914. Med 1 reling och 4 lådavidelare för undre låda i underskåp 98915.



Tuote Produkt	Tuotenumero Produktnummer	LVI-numero VVS-nummer	Suositusinta 24% euro	Riktpris 0% euro	EAN
600mm	9782000001	6014643	82,60	66,59	6416129584286
900mm	9782100001	6014644	98,10	79,11	6416129584293
1200mm	9782200001	6014645	108,90	87,80	6416129584309

## IDO Trend

### Korkea kaappi / Högskåp

Korkea kaappi, push-open ovi. Kolme siirrettävää lasihyllyä ja kaksi laatikkkoa. Huom! Suositellaan käyttämään tukijalkoja kaapin painosta johtuen.

Runko 16mm. 350x1620x360mm

Högskåp med 3 flyttbara glashyllor. Stomme 16 mm. 350x1620x360 mm.

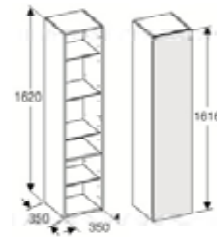

Tuote Produkt	Tuotenumero Produktnummer	LVI-numero VVS-nummer	Suositusinta 24% euro	Riktpris 0% euro	EAN
Valkoinen / Vit	9780321001	6014639	610,80	492,58	6416129584248
Harmaa / Grå	9780378001	6014640	610,80	492,58	6416129584255
Musta saarni / Svart ask	9780377001	6014641	831,90	670,87	6416129584262
Jalava / Alm	9780380001	6014642	831,90	670,87	6416129584279

## IDO Trend

### Tukijalka / Stödben

Korkeus 270 mm. Säätövara 30 mm.

Aluminium. Justerbar 270-300 mm.

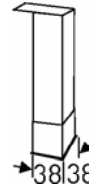

Tuote Produkt	Tuotenumero Produktnummer	LVI-numero VVS-nummer	Suositusinta 24% euro	Riktpris 0% euro	EAN
Alumiini / Aluminium, 38x38x270-300	9801900003	6013367	23,80	19,19	6416129565261

## IDO Select Small

### Alakaappi ovilla / Underskåp med luckor

Alakaappi 98300, jossa pehmeästi sulkeutuvat ovet ja yksi säädettävä hylly, valkoinen runko. Toimitetaan ilman allasta. Sopii yhteen IDO Shape 11196 -tasoaltaan kanssa. Leveys 594mm. Kts. vetimet sivulta 118.

Underskåp 98300 med luckor, utan tvättställ. Med mjukstängande dörrar och ett hyllplan. Vit stomme. Passar IDO Shape 11196.

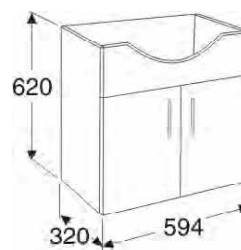

Tuote Produkt	Tuotenumero Produktnummer	LVI-numero VVS-nummer	Suositusuhinta 24% euro	Riiktpriis 0% euro	EAN
Valkoinen, sileä / Vit, slät	9830021111	6014686	261,20	210,63	6416129588178
Harmaa, sileä / Grå, slät	9830078111	6014687	261,20	210,63	6416129588185
Valkoinen, in-line vetimellä / Vit, inline	9830022111	6014688	306,40	247,13	6416129588192
Valkoinen, korkeakiilto / Vit, högblank	9830066111	6014689	376,40	303,51	6416129588208
Pähkinä / Valnöt	9830063111	6014690	376,40	303,51	6416129588215
Musta saarni / Svart ask	9830077111	6014691	376,40	303,51	6416129588222
Valinnainen väri sileä* / Valfri färg, slät*	9830091111	6014692	304,40	245,46	6416129588239
Valinnainen väri in-line vetimellä* / Valfri färg, inline*	9830092111	6014693	348,60	281,12	6416129588246

## IDO Select Small

### Alakaappi laatikoilla / Underskåp med lådor

Laatikollinen alakaappi, jossa pehmeästi sulkeutuva laatikko. Kaapissa on myös lokeroitu sisälaatikko. Soveltuu vakiovesilukuille, valkoinen runko. Toimitetaan ilman allasta. Sopii yhteen IDO Shape 11196 -tasoaltaan kanssa. Leveys 594mm.

Underskåp 98301 med lådor. Mjukstängande låda. Innehåller även en inre fackindelad låda. Skåpet är anpassat för standardvattenlås. Vit stomme. Utan tvättställ. Passar IDO Shape 11196.

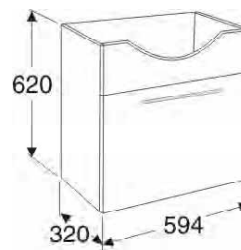

Tuote Produkt	Tuotenumero Produktnummer	LVI-numero VVS-nummer	Suositusuhinta 24% euro	Riiktpriis 0% euro	EAN
Valkoinen, sileä / Vit, slät	9830121111	6014694	406,00	327,40	6416129588253
Harmaa, sileä / Grå, slät	9830178111	6014695	406,00	327,40	6416129588260
Valkoinen in-line vetimellä / Vit, inline	9830122111	6014696	430,90	347,46	6416129588277
Valkoinen, korkeakiilto / Vit, högblank	9830166111	6014697	484,30	390,59	6416129588284
Pähkinä / Valnöt	9830163111	6014698	497,00	400,79	6416129588291
Musta saarni / Svart ask	9830177111	6014699	484,30	390,59	6416129588307
Valinnainen väri sileä* / Valfri färg, slät*	9830191111	6014700	433,90	349,95	6416129588314
Valinnainen väri in-line vetimellä* / Valfri färg, inline*	9830192111	6014701	456,60	368,20	6416129588321

## Sopivat tasoaltaat / Tillhörande tvättställ - IDO Shape

Tarkempi kuvaus Keraamiset tasoaltaat-osiossa

Tuote Produkt	Tuotenumero Produktnummer	LVI-numero VVS-nummer	Suositusuhinta 24% euro	Riiktpriis 0% euro	EAN
Sopii atakaapeille 98300, 98301 / Passar underkåp 98300/90301, 600x330/430	1119901101	5621100	173,60	140,00	6416129103197

## IDO Select Small Sivukaappi / Sidoskåp

Laatikkolinen sivukaappi, jossa pehmeästi sulkeutuva laatikko ja ovi. Yksi säädettävä hylly. Yhdistettävissä alakaapeihin 98300 tai 98301, jolloin saadaan leveys 900mm ja 1200mm.

Sidoskåp 98302 med mjukstängande låda och mjukstängande lucka samt ett hyllplan. OBS! Levereras med monterade skåpstommar och fronter. Kombineras med underskåp 98300 eller 98301 för bredd 900 mm och 1200 mm.

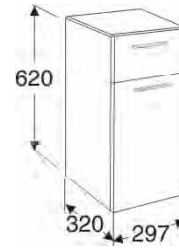

Tuote Produkt	Tuotenumero Produktnummer	LVI-numero VVS-nummer	Suositus hinta 24% euro	Riktpris 0% euro	EAN
Valkoinen sileä / Vit slät	9830221111	6014676	281,80	227,22	6416129588079
Harmaa sileä / Grå slät	9830278111	6014677	281,80	227,22	6416129588086
Valkoinen in-line vetimellä (Vasen) / Vit inline (vänster)	9830222111	6014678	302,30	243,80	6416129588093
Valkoinen in-line vetimellä (Oikea)* / Vit inline (höger)*	9830222121	6014679	302,30	243,80	6416129588109
Valkoinen korkeakiilto / Vit, högblank	9830266111	6014680	347,60	280,30	6416129588116
Pähkinä / Valnöt	9830263111	6014681	347,60	280,30	6416129588123
Musta saarni / Svart ask	9830277111	6014682	347,60	280,30	6416129588130
Valinnainen väri sileä* / Valfri färg, slät*	9830291111	6014683	306,40	247,13	6416129588147
Valinnainen väri in-line vetimellä (Vasen)* / Valfri färg, inline (vänster)*	9830292111	6014684	328,00	264,54	6416129588154
Valinnainen väri in-line vetimellä (Oikea)* / Valfri färg, slät (höger)*	9830292121	6014685	328,00	264,54	6416129588161

## Sopivat tasoaltaat / Tillhörande tvättställ - IDO Shape

Tarkempi kuvaus Keraamiset tasoaltaat-osiossa

Tuote Produkt	Tuotenumero Produktnummer	LVI-numero VVS-nummer	Suositus hinta 24% euro	Riktpris 0% euro	EAN
Sopii alakaapeille 98300, 98301, 2 kpl 98302, vasen / Passar underskåp 98300/98301 + 98302, vänster, 900x300/435	1119701101	5621101	344,70	277,96	6416129103203
Sopii alakaapeille 98300, 98301, 2 kpl 98302, oikea / Passar underskåp 98300/98301 + 98302, höger, 900x330/435	1119801101	5621102	344,70	277,96	6416129103210
Sopii alakaapille 98300, 98301, 2 kpl 98302 / Passar underskåp 98300/98301 + 2st 98302 1200x330/435	1119601101	5621103	434,50	350,37	6416129103227

## IDO Select Small

### Alakaappi laatikoilla / Underskåp med lådor

Laatikollinen alakaappi IDO Shape 11200 -tasoaltaalle. Pehmeästi sulkeutuva laatikko, lokeroitu sisälaatikko, soveltuu vakiovesilukoille, valkoinen runko. 891mm

Underskåp 98303 med lådor. Mjukstängande låda. Innehåller även en inre fackindelad låda. Passar tvättställ IDO Shape. Skåpet är anpassat för standardvattenlås. Vit stomme. Bredd 891mm.

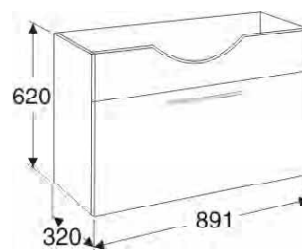

Tuote Produkt	Tuotenumero Produktnummer	LVI-numero VVS-nummer	Suositus hinta 24% euro	Riktpris 0% euro	EAN
Valkoinen, sileä / Vit, slät	9830321111	6014702	516,20	416,29	6416129588338
Harmaa, sileä / Grå, slät	9830378111	6014703	516,20	416,29	6416129588345
Valkoinen, in-line vetimellä / Vit, inline	9830322111	6014704	564,50	455,27	6416129588352
Valkoinen, korkeakiilto / Vit, högblank	9830366111	6014705	635,50	512,49	6416129588369
Pähkinä / Valnöt	9830363111	6014706	635,50	512,49	6416129588376
Musta saarni / Svart ask	9830377111	6014707	635,50	512,49	6416129588383
Valinnainen väri sileä* / Valfri färg, slät*	9830391111	6014708	566,60	456,93	6416129588390
Valinnainen väri in-line vetimellä* / Valfri färg, inline*	9830392111	6014709	614,90	495,90	6416129588406

## Sopivat tasoaltaat

### Tillhörande tvättställ - IDO Shape

Tarkempi kuvaus Keraamiset tasoaltaat-osiossa

Tuote Produkt	Tuotenumero Produktnummer	LVI-numero VVS-nummer	Suositus hinta 24% euro	Riktpris 0% euro	EAN
Sopii alakaapille 98303 / Passar underskåp 98303, 900x330/435	112001101	5611004	344,70	277,96	6416129104026

\* = Vapaavalintainen puolikiiltävä NCS-väri. 5 viikon toimitusaika. Tilaus kirjallisena. Ei palautusoikeutta!

\* = Valfri kulör ur NCS-systemet. Halvblank glans. Endast skriftlig order mottages. Ingen returrätt. 5 veckors leveranstid.

## IDO Select Medium

### Alakaappi ovilla / Underskåp med luckor

Alakaappi. Pehmeästi sulkeutuvat ovet ja yksi säädettävä hylly, valkoinen runko.

Underskåp med luckor. Med mjukstängande dörrar och ett hyllplan. Vit stomme. Passar tvättställ IDO Mosaik.

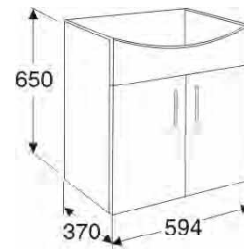

Tuote Produkt	Tuotenumero Produktnummer	LVI-numero VVS-nummer	Suositusinta 24% euro	Riktpris 0% euro	EAN
Valkoinen, sileä / Vit, slät	9840021111	6014720	261,20	210,63	6416129588512
Harmaa, sileä / Grå, slät	9840078111	6014721	261,20	210,63	6416129588529
Valkoinen, in-line vetimellä / Vit, inline	9840022111	6014722	306,40	247,13	6416129588536
Valkoinen, korkeakiilto / Vit, högblank	9840066111	6014723	376,40	303,51	6416129588543
Pähkinä / Valnöt	9840063111	6014724	376,40	303,51	6416129588550
Musta saarni / Svart ask	9840077111	6014725	376,40	303,51	6416129588567
Valinnainen väri sileä* / Valfri färg, slät*	9840091111	6014726	304,40	245,46	6416129588574
Valinnainen väri in-line vetimellä* / Valfri färg, inline*	9840092111	6014727	348,60	281,12	6416129588581

## IDO Select Medium

### Alakaappi laatikolla / Underskåp med lådor

Laatikollinen alakaappi. Pehmeästi sulkeutuva laatikko, lokeroitu sisälaatikko, soveltuu vakiovesilukoille, valkoinen runko. Leveys 594mm. Toimitetaan ilman allasta. Sopii yhteen IDO Mosaik -tasoaltaan kanssa.

Underskåp med låda. Med mjukstängande låda. Innehåller även en inre fackindelad låda. Skåpet är anpassat för standardvattenlås. Vit stomme. Bredd 594mm. Passar tvättställ IDO Mosaik.

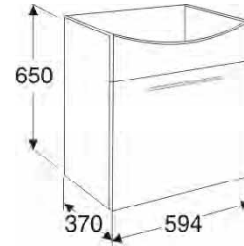

Tuote Produkt	Tuotenumero Produktnummer	LVI-numero VVS-nummer	Suositusinta 24% euro	Riktpris 0% euro	EAN
Valkoinen sileä / Vit, slät	9840121111	6014728	406,00	327,40	6416129588598
Harmaa sileä / Grå, slät	9840178111	6014729	406,00	327,40	6416129588604
Valkoinen in-line vetimellä / Vit, inline	9840122111	6014730	430,90	347,46	6416129588611
Valkoinen korkeakiilto / Vit, högblank	9840166111	6014731	484,30	390,59	6416129588628
Pähkinä / Valnöt	9840163111	6014732	497,00	400,79	6416129588635
Musta saarni / Svart ask	9840177111	6014733	484,30	390,59	6416129588642
Valinnainen väri, sileä* / Valfri färg, slät*	9840191111	6014734	433,90	349,95	6416129588659
Valinnainen väri in-line vetimellä* / Valfri färg, inline*	9840192111	6014735	456,60	368,20	6416129588666

## Sopivat tasoaltaat / Tillhörande tvättställ - IDO Mosaik

Tarkempi kuvaus Keraamiset tasoaltaat-osiossa

Tuote Produkt	Tuotenumero Produktnummer	LVI-numero VVS-nummer	Suositusinta 24% euro	Riktpris 0% euro	EAN
Sopii atakaapeille / Passar underskåp 98400/98401. 600mm	1117701101	5621087	226,30	182,49	6416129102282
Sopii atakaapeille / Passar underskåp 98400/98401. 800mm	1117601101	5621088	297,90	240,25	6416129102275

## IDO Select Medium Sivukaappi / Sidoskåp

Laatikollinen sivukaappi. Pehmeästi sulkeutuvat ovet ja yksi säädettävä hylly, valkoinen runko. Leveys 297mm. Yhdistettävissä alakaappeihin 98400 tai 98401, jolloin saadaan leveys 900mm ja 1200mm.

Sidoskåp med låda. Mjukstängande låda och lucka samt ett hyllplan. Bredd 297mm. Kombineras med underskåp 98400 eller 98401 för att få bredd 900mm och 1200mm.

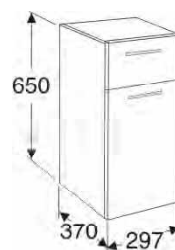

Tuote Produkt	Tuotenumero Produktnummer	LVI-numero VVS-nummer	Suositus hinta 24% euro	Riktpreis 0% euro	EAN
Valkoinen siteä / Vit slät	9840221111	6014710	281,80	227,22	6416129588413
Harmaa siteä / Grå slät	9840278111	6014711	281,80	227,22	6416129588420
Valkoinen in-line vetimellä (vasen) / Vit, inline (vänster)	9840222111	6014712	302,30	243,80	6416129588437
Valkoinen in-line vetimellä (oikea) / Vit, inline (höger)	9840222121	6014713	302,30	243,80	6416129588444
Valkoinen korkeakiilto / Vit, högblank	9840266111	6014714	347,60	280,30	6416129588451
Pähkinä / Valnöt	9840263111	6014715	347,60	280,30	6416129588468
Musta saarni / Svart ask	9840277111	6014716	347,60	280,30	6416129588475
Valinnainen väri siteä* / Valfri färg, slät*	9840291111	6014717	306,40	247,13	6416129588482
Valinnainen väri in-line vetimellä (vasen)* / Valfri färg, inline (vänster)*	9840292111	6014718	328,00	264,54	6416129588499
Valinnainen in-line vetimellä (oikea)* / Valfri färg, inline (höger)*	9840292121	6014719	328,00	264,54	6416129588505

## Sopivat tasoaltaat / Tillhörande tvättställ - IDO Mosaik

Tuote Produkt	Tuotenumero Produktnummer	LVI-numero VVS-nummer	Suositus hinta 24% euro	Riktpreis 0% euro	EAN
Sopii alakaapeille (oikea) / Passar underskåp 98400/98401 + 98402, 900mm (höger)	1117501101	5621085	344,70	277,96	6416129102268
Sopii alakaapeille (vasen) / Passar underskåp 98400/98401 + 98402, 900mm (vänster)	1117401101	5621084	344,70	277,96	6416129102251
Sopii alakaapeille / Passar underskåp 98400/98401 + 2st 98402, 1200mm	1117301101	5621086	434,50	350,37	6416129102244

\* = Vapaavalintainen puolikiiltävä NCS-väri. 5 viikon toimitusaika. Tilaus kirjallisena. Ei palautusoikeutta!

\* = Valfri kulör ur NCS-systemet. Halvblank glans. Endast skriftlig order mottages. Ingen returrätt. 5 veckors leveranstid.

**IDO Select Medium**

## Alakaappi laatikoilla / Underskåp med lådor

Laatikollinen alakaappi IDO Mosaik 11180 tasoaltaalle. Pehmeästi sulkeutuva laatikko, lokeroitu sisälaatikko, soveltuu vakiovesilukoilte, valkoinen runko.

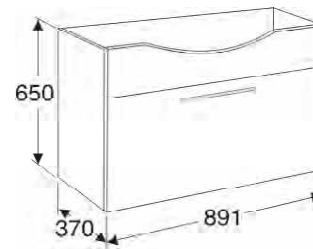

Underskåp med låda. Med mjukstängande låda. Innehåller även en inre fackindlad låda. Skåpet är anpassat för standardvattenlås. Vit stomme. Bredd 891mm. Passar tvättställ IDO Mosaik.

Tuote Produkt	Tuotenumero Produktnummer	LVI-numero VVS-nummer	Suositusinta 24% euro	Riktpris 0% euro	EAN
Valkoinen sileä / Vit, slät	9840321111	6014736	516,20	416,29	6416129588673
Harmaa sileä / Grå, slät	9840378111	6014737	516,20	416,29	6416129588680
Valkoinen in-line vetimellä / Vit, inline	9840322111	6014738	564,50	455,27	6416129588697
Valkoinen korkeakiilto / Vit, högblank	9840366111	6014739	635,50	512,49	6416129588703
Pähkinä / Valnöt	9840363111	6014740	635,50	512,49	6416129588710
Musta saarni / Svart ask	9840377111	6014741	635,50	512,49	6416129588727
Valinnainen väri sileä* / Valfri färg, slät*	9840391111	6014742	566,60	456,93	6416129588734
Valinnainen väri in-line vetimellä* / Valfri färg, inline*	9840392111	6014743	614,90	495,90	6416129588741

## Sopivat tasoaltaat / Tillhörande tvättställ - IDO Mosaik

Tarkempi kuvaus Keraamiset tasoaltaat-osiossa

Tuote Produkt	Tuotenumero Produktnummer	LVI-numero VVS-nummer	Suositusinta 24% euro	Riktpris 0% euro	EAN
Sopii alakaapille 95403 (allas keskellä) / Passar underskåp 98403. 900mm (centererad)	1118001101	5611005	344,70	277,96	6416129104033

**IDO Select Large**

## Alakaappi ovilla / Underskåp

Alakaappi ovilla. Pehmeästi sulkeutuvat ovet ja yksi säädettävä hylly, valkoinen runko. Yhteensopiva Wave-tasoaltaan kanssa.

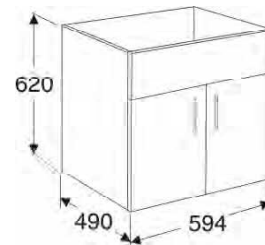

Underskåp med luckor. Mjukstängande dörrar och ett hyllplan. Vit stomme. Passar tvättställ IDO Wave.

Tuote Produkt	Tuotenumero Produktnummer	LVI-numero VVS-nummer	Suositusinta 24% euro	Riktpris 0% euro	EAN
Valkoinen sileä / Vit slät	9850021111	6014754	261,20	210,63	6416129588857
Harmaa sileä / Grå slät	9850078111	6014755	261,20	210,63	6416129588864
Valkoinen in-line vetimellä / Vit inline	9850022111	6014756	306,40	247,13	6416129588871
Valkoinen korkeakiilto / Vit högblank	9850066111	6014757	376,40	303,51	6416129588888
Pähkinä / Valnöt	9850063111	6014758	376,40	303,51	6416129588895
Musta saarni / Svart ask	9850077111	6014759	376,40	303,51	6416129588901
Valinnainen väri sileä* / Valfri färg, slät*	9850091111	6014760	304,40	245,46	6416129588918
Valinnainen väri in-line vetimellä* / Valfri färg, inline*	9850092111	6014761	348,60	281,12	6416129588925



## IDO Select Large Alakaappi laatikolla / Underskåp med lådor

Laatikollinen alakaappi. Pehmeästi sulkeutuva laatikko, lokeroitu sisälaatikko, soveltuu vakiovesilukoille, valkoinen runko. Leveys 594 mm. Yhteensopiva Wave-tasoltaan kanssa.

Underskåp med låda. Mjukstängande låda. Innehåller även en inre fackindelad låda. Skåpet är anpassat för standardvattenlås. Vit stomme. Bredd 594mm. Passar tvättställ IDO Wave.

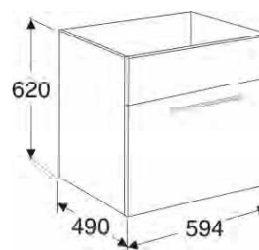

Tuote Produkt	Tuotenumero Produktnummer	LVI-numero VVS-nummer	Suositus hinta 24% euro	Riiktpri s 0% euro	EAN
Valkoinen sileä / Vit slät	9850121111	6014762	406,00	327,40	6416129588932
Harmaa sileä / Grå slät	9850178111	6014763	406,00	327,40	6416129588949
Valkoinen in-line vetimellä / Vit inline	9850122111	6014764	430,90	347,46	6416129588956
Valkoinen korkeakiilto / Vit högblank	9850166111	6014765	484,30	390,59	6416129588963
Pähkinä / Valnöt	9850163111	6014766	497,00	400,79	6416129588970
Musta saarni / Svart ask	9850177111	6014767	484,30	390,59	6416129588987
Valinnainen väri sileä / Valfri färg, slät	9850191111	6014768	433,90	349,95	6416129588994
Valinnainen NCS in-line vetimellä / Valfri färg, inline*	9850192111	6014769	456,60	368,20	6416129589007

## Sopivat tasoltaat / Tillhörande tvättställ - IDO Wave

Tarkempi kuvaus Keraamiset tasoltaat-osiossa

Tuote Produkt	Tuotenumero Produktnummer	LVI-numero VVS-nummer	Suositus hinta 24% euro	Riiktpri s 0% euro	EAN
Allas keskellä, sopii alakaapille 97800, 98500/98501 / Centrerad, passar underskåp 97800, 98500/98501, 600mm	9204001001	5621105	306,50	247,14	6416129103364

## IDO Select Large Sivukaappi / Sidoskåp

Laatikollinen sivukaappi. Pehmeästi sulkeutuvat ovet ja yksi säädettävä hylly, valkoinen runko. Leveys 297mm. Yhteensopiva tasoallas Wave kanssa. Yhdistettävissä alakaappiin 98500 tai 98501 jolloin saadaan leveydet 900 ja 1200 mm.

Sidoskåp med mjukstängande låda och mjukstängande lucka samt ett hyllplan. Vit stomme. Bredd 297mm. Passar tvättställ IDO Wave. Kombineras med 98500 eller 98501 för att få bredd 900 och 1200.

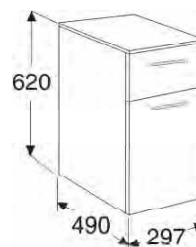

Tuote Produkt	Tuotenumero Produktnummer	LVI-numero VVS-nummer	Suositus hinta 24% euro	Riiktpri s 0% euro	EAN
Valkoinen sileä / Vit slät	9850221111	6014744	281,80	227,22	6416129588758
Harmaa sileä / Grå slät	9850278111	6014745	281,80	227,22	6416129588765
Valkoinen in-line vetimellä (vasen) / Vit inline (vänster)	9850222111	6014746	302,30	243,80	6416129588772
Valkoinen in-line vetimellä (oikea) / Vit inline (höger)	9850222121	6014747	302,30	243,80	6416129588789
Valkoinen korkeakiilto / Vit högblank	9850266111	6014748	347,60	280,30	6416129588796
Pähkinä / Valnöt	9850263111	6014749	347,60	280,30	6416129588802
Musta saarni / Svart ask	9850277111	6014750	347,60	280,30	6416129588819
Valinnainen väri sileä / Valfri färg, slät*	9850291111	6014751	306,40	247,13	6416129588826
Valinnainen väri in-line vetimellä (vasen) / Valfri färg, inline (vänster)*	9850292111	6014752	328,00	264,54	6416129588833
Valinnainen väri in-line vetimellä (oikea) / Valfri färg, inline (höger)*	9850292121	6014753	328,00	264,54	6416129588840

## Sopivat tasoaltaat / Tillhörande tvättställ - IDO Wave

Tarkempi kuvaus Keraamiset tasoaltaat-osiossa

Tuote Produkt	Tuotenumero Produktnummer	LVI-numero VVS-nummer	Suositus hinta 24% euro	Riiktpri s 0% euro	EAN
Allas keskellä, sopii alakaapille 97801, 98503 / Centrerad, passar underskåp 97801, 98503, 900mm	9204501001	5611007	464,10	374,24	6416129104040
Allas vasemmalla, sopii alakaapille 98500, 98501 / Vänster, 900mm, passar till underskåp 98500, 98501	9204101001	5621106	464,10	374,24	6416129103371
Allas oikealla, sopii alakaapille 98500, 98501 / Höger, 900mm, passar till underskåp 98500, 98501	9204201001	5621107	464,10	374,24	6416129103388
Yksi hanareikä, sopii alakaapille / Hål för 1 blandare, passar underskåp 97802, 98500/98502 + 2st 98502, 1200mm	9204401001	5621109	574,80	463,56	6416129103401
Kaksi hanareikää, sopii alakaapille 97802 / Hål för 2 blandare, passar underskåp 97802, 98500/98501 + 2st 98502, 1200mm	9204301001	5621108	574,80	463,56	6416129103395

## IDO Select Large

## Alakaappi laatikoilla / Underskåp med lådor

Laatikkoinen alakaappi IDO Wave 92045 tasoaltaalle. Pehmeästi sulkeutuva laatikko, lokeroitu sisälaatikko, soveltuu vakiovesilukuille, valkoinen runko. Leveys 891mm. Yhteensopiva tasoallas Wave kanssa.

Underskåp med låda. Mjukstängande låda. Innehåller även en inre fackinlad låda. Skåpet är anpassat för standardvattenlås. Vit stomme. Bredd 891mm. Passar tvättställ IDO Wave.

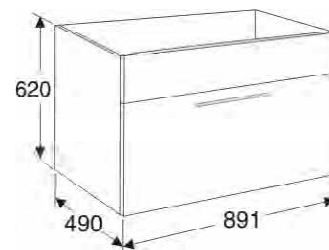

Tuote Produkt	Tuotenumero Produktnummer	LVI-numero VVS-nummer	Suositus hinta 24% euro	Riiktpri s 0% euro	EAN
Valkoinen sileä / Vit slät	9850321111	6014770	516,20	416,29	6416129589014
Harmaa sileä / Grå slät	9850378111	6014771	516,20	416,29	6416129589021
Valkoinen in-line vetimellä / Vit inline	9850322111	6014772	564,50	455,27	6416129589038
Valkoinen korkeakiilto / Vit högblank	9850366111	6014773	635,50	512,49	6416129589045
Pähkinä / Valnöt	9850363111	6014774	635,50	512,49	6416129589052
Musta saarni / Svart ask	9850377111	6014775	635,50	512,49	6416129589069
Valinnainen väri sileä* / Valfri färg, slät*	9850391111	6014776	566,60	456,93	6416129589076
Valinnainen väri in-line vetimellä* / Valfri färg, inline*	9850392111	6014777	614,90	495,90	6416129589083

## Sopivat tasoaltaat / Tillhörande tvättställ - IDO Wave

Tarkempi kuvaus Keraamiset tasoaltaat-osiossa

Tuote Produkt	Tuotenumero Produktnummer	LVI-numero VVS-nummer	Suositus hinta 24% euro	Riiktpri s 0% euro	EAN
Allas keskellä, sopii alakaapille 97801, 98503 / Centrerad, passar underskåp 97801, 98503, 900mm	9204501001	5611007	464,10	374,24	6416129104040

\* = Vapaaehtoinen puolikiiltävä NCS-väri. 5 viikon toimitusaika. Tilaus kirjallisena. Ei palautusoikeutta!

\* = Valfri kulör ur NCS-systemet. Halvblank glans. Endast skriftligt order mottages. Ingen returrätt. 5 veckors leveranstid.

## IDO Select

### Korkea kaappi Led-valoilla / Högskåp

Korkea kaappi ovella. Ovi käännettävissä aukeamaan joko vasemmalle tai oikealle. 5 kiinteää maitolasihyllyä LED-valoilla. Sisältää muuntajan ja pistorasian, IP 44. Huom! Valkoinen kaapinrunko.

Högskåp med dörr. 5 st hyllplan i frostat glas och LED-belysning. Med transformator och eluttag (230V). IP 44. Handtag i aluminium medföljer. OBS! Vit skåpstomme.



Tuote Produkt	Tuotenumero Produktnummer	LVI-numero VVS-nummer	Suositus hinta 24% euro	Riktpris 0% euro	EAN
297x1830x320	9760101001	6014355	701,30	565,56	6416129575468

## IDO Select

### Korkea kaappi / Högskåp

Korkea kaappi ovella. Ovi käännettävissä aukeamaan joko vasemmalle tai oikealle. 5 säädettävää maitolasihyllyä. Huom! Valkoinen kaapinrunko. Alumiini vedin.

Högskåp med dörr. 5 stycken hyllplan i frostat glas. Handtag i aluminium medföljer. OBS! Vit skåpstomme.



Tuote Produkt	Tuotenumero Produktnummer	LVI-numero VVS-nummer	Suositus hinta 24% euro	Riktpris 0% euro	EAN
297x1830x320	9760201001	6014356	500,80	403,85	6416129575475

## IDO Select

### Korkea kaappi avohyllyllä / Högskåp

Korkea kaappi avohyllyllä, jossa kaksi pehmeästi sulkeutuvaa ovea ja 3 maitolasihyllyä. Keskellä kiinteä hylly. Valkoinen kaapinrunko. Toimitetaan kaapinrunko koottuna ja ovet valmiiksi asennettuina.

Högskåp med öppen hylla, 2 st mjukstängande dörrar. 3 st hyllplan i frostat glas och 2 st i melamin. Vit skåpstomme. Levereras med monterade skåpstommar och fronter.



Tuote Produkt	Tuotenumero Produktnummer	LVI-numero VVS-nummer	Suositus hinta 24% euro	Riktpris 0% euro	EAN
Valkoinen sileä / Vit slät	9860021111	6014778	384,60	310,15	6416129589090
Harmaa sileä / Grå slät	9860078111	6014779	384,60	310,15	6416129589106
Valkoinen in-line vetimellä / Vit inline	9860022111	6014780	436,00	351,61	6416129589113
Valkoinen korkeakiilto / Vit högblank	9860066111	6014781	463,80	374,00	6416129589120
Pähkinä / Valnöt	9860063111	6014782	463,80	374,00	6416129589137
Musta saarni / Svart ask	9860077111	6014783	463,80	374,00	6416129589144
Valinnainen väri sileä* / Valfri färg, slät*	9860091111	6014784	425,70	343,32	6416129589151
Valinnainen väri in-line vetimellä* / Valfri färg, inline*	9860092111	6014785	460,70	371,51	6416129589168

## IDO pyykkikori Lisävarusteet / Tillval

Pyykkikori on kätevä lisävaruste Select-sarjan korkeille kaapeille. Liukukoria voidaan käyttää sekä puhdasta että likaista pyykkiä varten. Tämän kaltaiset yksinkertaiset yksityiskohdat pitävät kylpyhuoneen siistinä ja järjestyksessä.

Tvättkorg som passar det nedre skåpet i högskåpet.



Tuote Produkt	Tuotenumero Produktnummer	LVI-numero VVS-nummer	Suositusuhinta 24% euro	Riktpris 0% euro	EAN
Harmaa / Grå, 230x250x455	9765203001	6014794	67,50	54,47	6416129589502

## IDO Select Korkea kaappi peiliovellä / Högskåp

Korkea kaappi peiliovellä. Ovi käännettävissä aukeamaan joko vasemmalle tai oikealle. Kädensija jyrksitty oveen, 8 kiinteää maitolasihyllyä. Huom! Valkoinen kaapinrunko.

Högskåp med spegeldörr. 8 st hyllplan i frostat glas.



Tuote Produkt	Tuotenumero Produktnummer	LVI-numero VVS-nummer	Suositusuhinta 24% euro	Riktpris 0% euro	EAN
220x1830x140mm	9760301001	6014357	367,10	296,05	6416129575482

## IDO Select Yläkaappi / Överskåp

Yläsivukaappi nosto-ovella, 1 lasihylly. Leveys 477mm.

Överskåp med lyftlucka och 1 st frostad glashylla. Bredd 477mm.

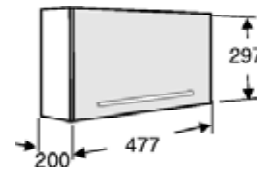

Tuote Produkt	Tuotenumero Produktnummer	LVI-numero VVS-nummer	Suositusuhinta 24% euro	Riktpris 0% euro	EAN
Valkoinen sileä / Vit, slät	9860421111	6014786	203,60	164,20	6416129589175
Harmaa sileä / Grå slät	9860478111	6014787	203,60	164,20	6416129589182
Valkoinen in-line vetimellä / Vit inline	9860422111	6014788	220,10	177,46	6416129589199
Valkoinen korkeakiilto / Vit högblank	9860466111	6014789	248,90	200,69	6416129589205
Pähkinä / Valnöt	9860463111	6014790	248,90	200,69	6416129589212
Musta saarni / Svart ask	9860477111	6014791	248,90	200,69	6416129589229
Valinnainen väri sileä* / Valfri färg, slät*	9860491111	6014792	213,90	172,49	6416129589236
Valinnainen väri in-line vetimellä* / Valfri färg, inline*	9860492111	6014793	239,60	193,22	6416129589243

## IDO Select

### Lisävarusteet / Tillbehör

Tukijalka. Sopii kaikille IDO Select -kaapeille, säätövara 150–185 mm.

Stödben, passar till alla skåp i IDO Select serien. Justerbar 150–185 mm.

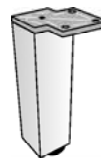

Tuote Produkt	Tuotenumero Produktnummer	LVI-numero VVS-nummer	Suositus hinta 24% euro	Riktpris 0% euro	EAN
Kiiltävä kromi / Blank krom	9761900001	6014386	8,10	6,50	6416129575772
Matta kromi / Matt krom	9761906001	6014385	8,10	6,50	6416129575765

## IDO Select

### Lisävarusteet / Tillval

Select laatikonsisus. Lisävaruste kaikkiin laatikollisiin IDO Select -alakaappeihin (98301, 98303, 98401, 98403, 98501, 98503). Säädettävä järjestelmä sisältää 1 reelingin ja 3 laatikonjakajaa.

Lådinredning. Justerbart system med en reling och 3 st lådavidelare. Passar alla IDO Select underskåp med låda (98301, 98303, 98401, 98403, 98501, 98503).



Tuote Produkt	Tuotenumero Produktnummer	LVI-numero VVS-nummer	Suositus hinta 24% euro	Riktpris 0% euro	EAN
Harmaa / Grå, 594mm	9765003001	6014338	69,60	56,10	6416129575291
Harmaa / Grå, 891mm	9765103001	6011239	100,10	80,73	6416129577639

# IDO Select -vetimet / handtag

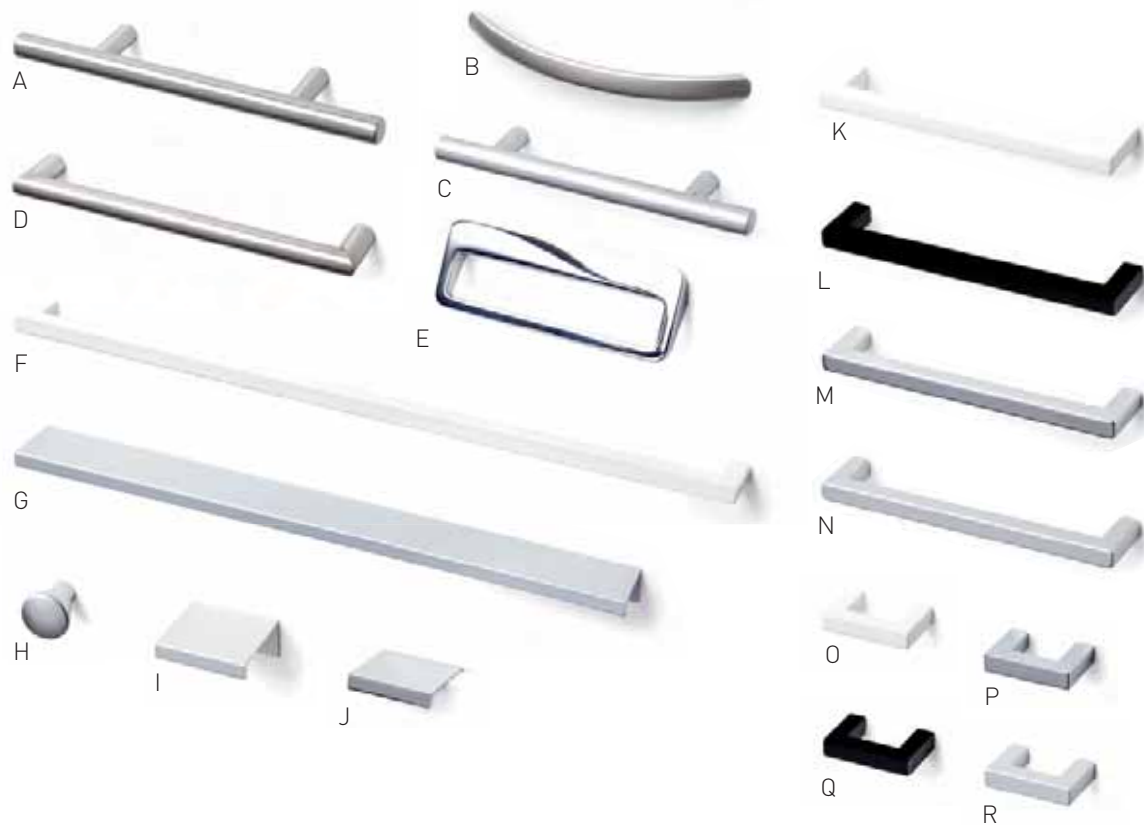

	IDO nr.	Materiaali	Mitta	c/c	LVI	Hinta	Hinta, alv 0 %	EAN-koodi
A	9802308001	Ruostumaton teräs	P175, K12, S35	96 mm	6012069	9,70	7,81	6 416129 550441
A	9802408001	Ruostumaton teräs	P207, K12, S35	128 mm	6012070	10,00	8,05	6 416129 550458
B	9716208001	Ruostumaton teräs	P182, K16, S30	160 mm	6013898	14,00	11,30	6 416129 570623
C	9716409001	Alumiini	P160, K12, S31	96 mm	6014016	7,80	6,26	6 416129 572047
D	9716308001	Ruostumaton teräs	P205, K14, S36	192 mm	6013899	14,00	11,30	6 416129 570630
E	9717000001	Kromi	P136, K30	128 mm	6014600	15,10	12,20	6 416129 583739
F	9763866001	Valkoinen	P329, K9, S28	320 mm	6014498	19,90	16,02	6 416129 576892
F	9764513001	Musta	P329, K9, S28	320 mm	6011293	19,90	16,02	6 416129 578162
F	9763209001	Alumiini	P329, K9, S28	320 mm	6014492	19,90	16,02	6 416129 576830
F	9763500001	Kromi	P329, K9, S28	320 mm	6014495	19,90	16,02	6 416129 576861
G	9764109001	Alumiini	P295, K40	295 mm	6014501	13,90	11,22	6 416129 576922
G	9764209001	Alumiini	P592, K40	592 mm	6014502	21,80	17,56	6 416129 576939
H	9399406201	Matta kromi	K23, H26		6012447	7,90	6,34	6 416129 556061
I	9763909001	Alumiini	P40, K40	32 mm	6014499	8,10	4,88	6 416129 576908
J	9764000001	Kromi	P40, K40	32 mm	6014500	8,10	4,88	6 416129 576915
K	9763766001	Valkoinen	P137, K9, S28	128 mm	6014497	10,00	8,05	6 416129 576885
L	9764413001	Musta	P137, K9, S28	128 mm	6011292	10,00	8,05	6 416129 578155
M	9763400001	Kromi	P137, K9, S28	128 mm	6014494	10,00	8,05	6 416129 576854
N	9763109001	Alumiini	P137, K9, S28	128 mm	6014491	10,00	8,05	6 416129 576823
O	9763666001	Valkoinen	P41, K9, S28	32 mm	6014496	8,10	6,50	6 416129 576878
P	9763300001	Kromi	P41, K9, S28	32 mm	6014493	8,10	6,50	6 416129 576847
Q	9764313001	Musta	P41, K9, S28	32 mm	6011290	8,10	6,50	6 416129 578148
R	9763009001	Alumiini	P41, K9, S28	32 mm	6014490	8,10	6,50	6 416129 576816

## IDO Renova Plus 560

### Allaskaappipaketti / Kommodpaket

Allaskaappipaketti. Allas 11131 sisältyy toimitukseen. Toimitetaan valmiiksi koottuna. Sisältää kromatut vetimet. Saatavissa sekä ovilla että laatikoilla. Sisältää vesilukon ja taipuisan poistoputken. Kromatut vetimet c/c 128 mm. 535x620x320mm.

Färdigmonterat kommodpaket, underskåp med dörrar. Handtag krom c/c 128mm (9763400001). 1 hyllplan i melamin, tvättställ IDO Plus 11131, samt vattenlås medföljer.



Tuote Produkt	Tuotenumero Produktnummer	LVI-numero VVS-nummer	Suositus hinta 24% euro	Riktpris 0% euro	EAN
Valkoinen, ovilla / Vit, dörrar	9413121201	6014651	296,10	238,83	6416129589250
Harmaa, ovilla / Grå, dörrar	9413179201	6014652	296,10	238,83	6416129589267
Valkoinen, laatikoilla / Vit, lådor	9433121201	6014653	430,90	347,46	6416129589274
Harmaa, laatikoilla / Grå, lådor	9433179201	6014654	430,90	347,46	6416129589281

## IDO Renova Plus 600

### Allaskaappipaketti / Kommodpaket

Allaskaappipaketti. Toimitetaan valmiiksi koottuna. Allas 11199 sisältyy toimitukseen. Kromatut vetimet c/c 128 mm. Sisältää vesilukon ja taipuisan poistoputken.

IDO Renova Plus kommodpaket med lådor. Färdigmonterade underskåp med lådor. Handtag i krom c/c 128 mm (9763400001), tvättställ 11199 och vattenlås medföljer, samt avloppsslang.



Tuote Produkt	Tuotenumero Produktnummer	LVI-numero VVS-nummer	Suositus hinta 24% euro	Riktpris 0% euro	EAN
Valkoinen / Vit	9429921201	6014655	461,70	372,34	6416129589298
Harmaa / Grå	9429979201	6014656	461,70	372,34	6416129589304

## IDO Renova Plus 900

### Allaskaappipaketti / Kommodpaket

IDO Renova Plus -allaskaappipaketti toimitetaan aina koottuna. Allas 11200 sisältyy toimitukseen. Sisältää kromatut vetimet. Sisältää vesilukon ja taipuisan poistoputken.

Färdigmonterat underskåp med lådor. Handtag krom c/c 128mm (9763400001), tvättställ IDO Shape 11200 och vattenlås medföljer samt avloppsslang.

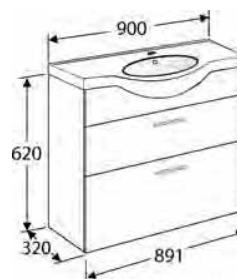

Tuote Produkt	Tuotenumero Produktnummer	LVI-numero VVS-nummer	Suositus hinta 24% euro	Riktpris 0% euro	EAN
Valkoinen / Vit	9439921201	6014657	615,90	496,73	6416129589311
Harmaa / Grå	9439979201	6014658	615,90	496,73	6416129589328

## IDO Renova Plus

### Korkea kaappi / Högskåp

Valmiiksi koottu runko, kaksi ovea, kaksi kromattua vedintä(9763400001) sekä neljä säädettävää hyllyä. pyykkikori saatavissa lisävarusteena.

Färdigmonterad skåpstomme, 2 dörrar, 2 handtag krom c/c 128 mm (9763400001), 4 hyllplan i melamin medföljer.



Tuote Produkt	Tuotenumero Produktnummer	LVI-numero VVS-nummer	Suositus hinta 24% euro	Riktpris 0% euro	EAN
Valkoinen / Vit	9470021201	6014661	306,40	247,13	6416129589359
Harmaa / Grå	9470079201	6014662	306,40	247,13	6416129589366

## IDO pyykkikori

### Lisävarusteet / Tillval

Pyykkikori on kätevä lisävaruste Select-sarjan korkeille kaapeille. Liukukoria voidaan käyttää sekä puhdasta että likaista pyykkiä varten. Tämän kaltaiset yksinkertaiset yksityiskohdat pitävät kylpyhuoneen siistinä ja järjestyksessä.

Tvättkorg som passar det nedre skåpet i högskåpet.



Tuote Produkt	Tuotenumero Produktnummer	LVI-numero VVS-nummer	Suositus hinta 24% euro	Riktpris 0% euro	EAN
Harmaa / Grå, 230x250x455	9765203001	6014794	67,50	54,47	6416129589502

## IDO Renova Plus

### Yläkaappi / Överskåp

Valmiiksi koottu ovellinen kaappi. Kromattu vedin (9763400001). Kaksi säädettävää melamiini hyllyä. Kromatut vetimet c/c 128 mm.

Färdigmonterat skåp. 1 dörr, 1 handtag krom c/c 128 mm (9763400001). 2 hyllplan i melamin medföljer.

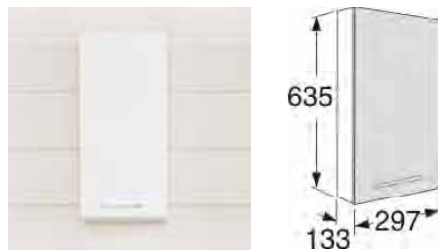

Tuote Produkt	Tuotenumero Produktnummer	LVI-numero VVS-nummer	Suositus hinta 24% euro	Riktpris 0% euro	EAN
Valkoinen / Vit	9470921201	6014659	168,60	136,00	6416129589335
Harmaa / Grå	9470979201	6014660	168,60	136,00	6416129589342



## IDO Renova

### Allaskaappipaketti / Kommodpaket

Allaskaappikonaisuus. Sisältää altaan 11131 ja alakaapin koottuna. Vesilukko + taipuisa poistoputki, 1 säädettävä hylly ja vedin sisältyvät hintaan. 535x620x320mm

Kommodpaket. Färdigmonterat underskåp med 1 justerbar hylla, dörrar och framstycke. Stomme i melamin. Tvättställ IDO Plus (11131) och handtag i krom medföljer, samt vattenlås. Finns i vit och ekutförande.



Tuote Produkt	Tuotenumero Produktnummer	LVI-numero VVS-nummer	Suositus hinta 24% euro	Riktpris 0% euro	EAN
Valkoinen siteä / Vit slät	9313121201	6012467	386,60	311,80	6416129556269
Valkoinen fasettihiottu / Vit, fassett	9313120201	6012466	386,60	311,80	6416129556252
Tammi, siteä / Ek, slät	9313174004	6014017	375,30	302,68	6416129572054

## IDO Renova 93231

### Alakaappi / Underskåp

Alakaappi osina. Pesualtaalle 11131 (allas ei sisälly hintaan), 1 säädettävä hylly, vedin sisältyy hintaan.

Färdigmonterat kommodskåp passande tvättställ 11131 (ingår ej), 1 justerbar hylly, handtag medföljer.

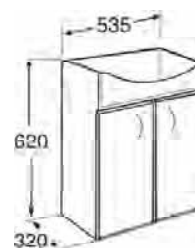

Tuote Produkt	Tuotenumero Produktnummer	LVI-numero VVS-nummer	Suositus hinta 24% euro	Riktpris 0% euro	EAN
Valkoinen siteä / Vit slät	9323121201	6012475	163,50	131,85	6416129556382
Valkoinen fasettihiottu / Vit fassett	9323120201	6012474	163,50	131,85	6416129556375

## Sopiva pesuallas

### IDO Plus / IDO Plus

Tuote Produkt	Tuotenumero Produktnummer	LVI-numero VVS-nummer	Suositus hinta 24% euro	Riktpris 0% euro	EAN
560x330/435x175	1113101101	5611671	118,40	95,48	6416129102879

## IDO Renova 560

### Allaskaappipaketti / Kommodskåp

Allaskaappi koottuna. Sisältää altaan 1118501101. Vesilukko + taipuisa poistoputki, 1 säädettävä hylly, vedin sisältyy hintaan.

Färdigmonterat kommodpaket inklusive tvättställ 1118501101. Vattenlås + flexibla avloppsrör, en justerbar hylla och handtag medföljer.



Tuote Produkt	Tuotenumero Produktnummer	LVI-numero VVS-nummer	Suositus hinta 24% euro	Riktpris 0% euro	EAN
Valkoinen siteä / Vit slät	9340421201	6011160	368,10	296,88	6416129544914
Valkoinen fasettihiottu / Vit fassett	9340420201	6011464	368,10	296,88	6416129550595

## IDO Renova Alakaappi / Underskåp

Alakaappi osina. Pesualtaalle 11185 (allas ei sisälly hintaan), 1 säädettävä hylly, vedin sisältyy hintaan.

Omonterat underskåp. Tvättställ 11185 ingår ej. 1 justerbar hylla. Inklusive handtag.

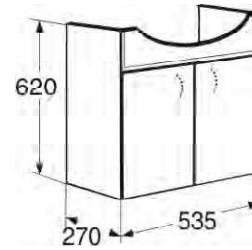

Tuote Produkt	Tuotenumero Produktnummer	LVI-numero VVS-nummer	Suositus hinta 24% euro	Riiktpriis 0% euro	EAN
Valkoinen sileä / Vit slät	9341421201	6011161	163,50	131,85	6416129544938
Valkoinen fasettihioitu / Vit fasett	9341420201	6011466	163,50	131,85	6416129550618

## Sopiva pesuallas Trevi Pesuallas / IDO Trevi Tvättställ

Tuote Produkt	Tuotenumero Produktnummer	LVI-numero VVS-nummer	Suositus hinta 24% euro	Riiktpriis 0% euro	EAN
560 x 440 x 170	1118501101	5611074	113,60	91,64	6416129100516

## IDO Renova Alakaappi / Underskåp

Alakaappi osina. Pesualtaalle 11289 (allas ei sisälly hintaan), 1 säädettävä hylly, vedin sisältyy hintaan.

Omonterat underskåp. Tvättställ 11289 ingår ej. 1 justerbar hylla. Inklusive handtag.

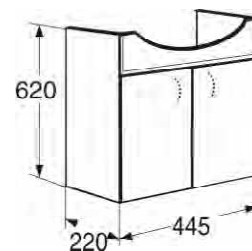

Tuote Produkt	Tuotenumero Produktnummer	LVI-numero VVS-nummer	Suositus hinta 24% euro	Riiktpriis 0% euro	EAN
Valkoinen sileä / Vit slät	9318921201	6011162	163,50	131,85	6416129544877
Valkoinen fasettihioitu / Vit fasett	9318920201	6011463	163,50	131,85	6416129550397

## Sopiva pesuallas IDO Trevi / Trevi Tvättställ

Tuote Produkt	Tuotenumero Produktnummer	LVI-numero VVS-nummer	Suositus hinta 24% euro	Riiktpriis 0% euro	EAN
500 x 360 x 170	1128901101	5611144	104,10	83,95	6416129103630

## iCon-alakaappi

### Alakaappi / Underskåp

iCon 44501 -alakaappi, leveys 37 cm. Väri valkoinen korkeakiilto. Ovi oikeakätinen, jossa integroitu, krominen vedin. Sopii pesualtaille iCon 85122 (oikea) ja 85132 (vasen). Säädettävät kiinnikkeet.

iCon underskåp 37cm, högglass vit, högerhängd dörr med integrerat förkromat öppningsgrepp. Justerbara monteringsbeslag. Passar med tvättställ iCon 85122 (höger) och 85132 (vänster).



Tuote Produkt	Tuotenumero Produktnummer	LVI-numero VVS-nummer	Suositus hinta 24% euro	Riktpris 0% euro	EAN
370 x 412 x 261	44501	6014869	280,20	226,00	7391515111583

## Sopiva pesuallas

### iCon 85122, 85132

Huom. ei ylivuotoaukkoa.

Utan bräddavlopp.

Tuote Produkt	Tuotenumero Produktnummer	LVI-numero VVS-nummer	Suositus hinta 24% euro	Riktpris 0% euro	EAN
Oikea / Höger	8512200000100	5611022	129,00	104,00	7391515111552
Vasen / Vänster	8513200000100	5611021	129,00	104,00	7391515111606

## iCon-alakaappi

### Alakaappi / Underskåp

iCon alakaappi 74 cm, korkeakiiltovalkoinen, Oikeakätinen ovi, integroitu krominen vedin. Säädettävät kiinnikkeet. Sopii iCon pesualtalle iCon 85152.



iCon underskåp 74cm, högglass vit, högerhängd dörr med integrerat förkromat öppningsgrepp. Justerbara monteringsbeslag. Passar med tvättställ iCon 85152.

Tuote Produkt	Tuotenumero Produktnummer	LVI-numero VVS-nummer	Suositus hinta 24% euro	Riktpris 0% euro	EAN
740x620x477	44503	6014870	680,80	549,00	7391515111545

## Sopiva pesuallas

### iCon 85152

Tuote Produkt	Tuotenumero Produktnummer	LVI-numero VVS-nummer	Suositus hinta 24% euro	Riktpris 0% euro	EAN
750mm	85152	5611030	352,20	284,00	7391515111491

## IDO Minislim 11130

### Pesuallas / Tvättställ

Tasoaillas pieneen tilaan. Laskutila oikealla puolella. Ruuvi kiinnitys, kiinnitysruuvit (61036) sisältyvät toimitukseen. Sopii avohyllyille 97142052001 ja 9714271001.

Kompakt möbeltvättställ för mindre utrymmen. Djupt tvättställ med avställningsyta på ena sidan. Bultupphängning. Inkl. Fastsättningskruvar nr 61036. Passar till öppna hyllor 97142052001 och 9714271001.

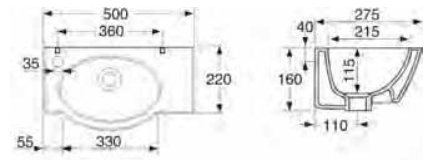

Tuote Produkt	Tuotenumero Produktnummer	LVI-numero VVS-nummer	Suositus hinta 24% euro	Riiktpriis 0% euro	EAN
500x220/275x160	1113001101	5611670	154,70	124,75	6416129102862

## IDO Classic

### Avohylly / Öppen hylla

Avoin tammihylly IDO Minislim 11130 -altaalle. Massiivitammirunko, viilutettu hylly. Sisältää kromisen pyyhetelineen. Ei sis. pesuallasta tai vesilukkoa.

För IDO Minislim 11130. Massiv ram, hyllplan i fanér. Levereras inkl. handdukshängare i krom. Exkl. tvättställ och vattenlös.

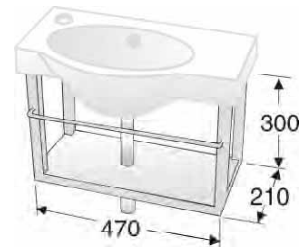

Tuote Produkt	Tuotenumero Produktnummer	LVI-numero VVS-nummer	Suositus hinta 24% euro	Riiktpriis 0% euro	EAN
Tammi / Ek	9714252001	6013121	221,80	178,86	6416129562987
Tumma tammi / Mörk ek	9714271001	6014181	221,80	178,86	6416129573723

## IDO Kub

### Seinävalaisin / Vägglampa

IDO Kub -seinävalaisin, max 40W, 230V, G9, IP 43

IDO Kub vägglampa Max 40W, 230V, G9, IP 43.

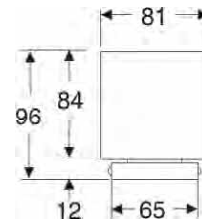

Tuote Produkt	Tuotenumero Produktnummer	LVI-numero VVS-nummer	Suositus-hinta 24% euro	Riktpris 0% euro	EAN
Max 40W, 230V, G9, IP 43	9898600001	6013958	102,80	82,93	6416129571248

## IDO Mono

### Seinävalaisin / Vägglampa

IDO Mono -seinävalaisin, 40W, pistorasia, 230V, IP 21 (hehkulamppu ei sisälly toimitukseen, E14)

IDO Mono 40W, med eluttag, 230V, IP 21 (glödlampa medföljer ej, E 14)

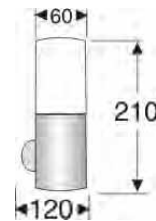

Tuote Produkt	Tuotenumero Produktnummer	LVI-numero VVS-nummer	Suositus-hinta 24% euro	Riktpris 0% euro	EAN
Harjattu teräs/maitolasi / Borstat stål/frostat glas	9701700001	6013896	75,10	60,57	6416129570609

## City.2-lasihylly / glashylla

Kristallilasia, kiinnitysruuveineen.

Klarglas. Inkl. fastsättningskruvar.



Tuote Produkt	Tuotenumero Produktnummer	LVI-numero VVS-nummer	Suositus hinta 24% euro	Riik pris 0% euro	EAN
650 x 130 x 35	8113400001	5771489	193,30	155,90	6416129251478

## City.2-lasiteline ja lasi /glas och -glashållare

Kristallilasia, kiinnitysruuveineen.

Klarglas. Inkl. fastsättningskruvar.



Tuote Produkt	Tuotenumero Produktnummer	LVI-numero VVS-nummer	Suositus hinta 24% euro	Riik pris 0% euro	EAN
56 x 100 x 100	8114000001	5771493	77,20	62,28	6416129251515

## City.2-pyyhekoukku / handdukhängare

Kiinnitysruuveineen.

Inkl. fastsättningskruv.



Tuote Produkt	Tuotenumero Produktnummer	LVI-numero VVS-nummer	Suositus hinta 24% euro	Riik pris 0% euro	EAN
ø18 x 40	8113500001	5771490	11,10	8,96	6416129251485

## City.2-pyyherengas / handdukhängare

Kiinnitysruuveineen.

Inkl. fastsättningskruv.



Tuote Produkt	Tuotenumero Produktnummer	LVI-numero VVS-nummer	Suositus hinta 24% euro	Riik pris 0% euro	EAN
192 x 39 x 216	8113700001	5771492	84,20	67,92	6416129251508

## City.2-pyyhetanko / handduksstång

Kiinnitysruuveineen.

Inkl. fastsättningskruvar.



Tuote Produkt	Tuotenumero Produktnummer	LVI-numero VVS-nummer	Suositusuhinta 24% euro	Riktpris 0% euro	EAN
400 mm	811300001	5771487	101,60	81,93	6416129251454
600 mm	811310001	5771488	108,00	87,07	6416129251461

## City.2-saippuateline ja -kuppi / tvålköpp

Kristallilasia, kiinnitysruuveineen.

Klarglas. Inkl. fastsättningskruvar.



Tuote Produkt	Tuotenumero Produktnummer	LVI-numero VVS-nummer	Suositusuhinta 24% euro	Riktpris 0% euro	EAN
110 x 40 x 100	811430001	5771494	85,30	68,75	6416129251522

## City.2-wc-harja ja teline / WC- borste med hållare

Opal-muovia, kiinnitysruuveineen.

Opalplast. Inkl. fastsättningskruvar.



Tuote Produkt	Tuotenumero Produktnummer	LVI-numero VVS-nummer	Suositusuhinta 24% euro	Riktpris 0% euro	EAN
95 x 393 x 393	811450001	5771496	93,00	74,96	6416129251546

## City.2-wc-paperiteline / WC- pappershållare

Kiinnitysruuveineen.

Inkl. fastsättningskruvar.



Tuote Produkt	Tuotenumero Produktnummer	LVI-numero VVS-nummer	Suositusuhinta 24% euro	Riktpris 0% euro	EAN
171 x 103 x 39	811440001	5771495	61,60	49,67	6416129251539

## IDO Viva -koukku / hängare

Kotimainen varustesarja, valkoista posliinia. Kiinnityruuvit sisältyvät.

Finsk tillbehörsserie, vit keramik. Inkl. fastsättningskruvar



Tuote Produkt	Tuotenumero Produktnummer	LVI-numero VVS-nummer	Suositus hinta 24% euro	Riktpris 0% euro	EAN
Koukku / Hängare 90x45x80	8107001001	5771235	102,80	82,93	6416129250488

## IDO Viva -wc-paperiteline / WC-pappershållare

Kotimainen varustesarja, valkoista posliinia. Kiinnityruuvit sisältyvät.

Finsk tillbehörsserie, vit keramik. Inkl. fastsättningskruvar.



Tuote Produkt	Tuotenumero Produktnummer	LVI-numero VVS-nummer	Suositus hinta 24% euro	Riktpris 0% euro	EAN
WC-papperiteline/WC-pappershållare 180x90x43	8107101001	5771242	102,80	82,93	6416129250532

## IDO Viva -wc-harja ja teline / WC-borste

Kotimainen varustesarja, valkoista posliinia. Kiinnityruuvit sisältyvät.

Finsk tillbehörsserie, vit keramik. Inkl. fastsättningskruvar.



Tuote Produkt	Tuotenumero Produktnummer	LVI-numero VVS-nummer	Suositus hinta 24% euro	Riktpris 0% euro	EAN
WC-harja ja teline / WC-borste och ställ	8107201001	5771249	102,80	82,93	6416129250761

## IDO Viva -peilihyllä / spegelhylla

Kotimainen varustesarja, valkoista posliinia. Kiinnityruuvit sisältyvät.

Finsk tillbehörsserie, vit keramik. Inkl. fastsättningskruvar.



Tuote Produkt	Tuotenumero Produktnummer	LVI-numero VVS-nummer	Suositus hinta 24% euro	Riktpris 0% euro	EAN
Peilihyllä / Spegelhylla 600x130x50	8107301001	5771256	102,80	82,93	6416129250839



## IDO Viva Pikkuhylly / liten hylla

Kotimainen varustesarja, valkoista posliinia. Kiinnityruuvit sisältyvät.

Finsk tillbehörsserie, vit keramik. Inkl. fastsättningskruvar.



Tuote Produkt	Tuotenumero Produktnummer	LVI-numero VVS-nummer	Suositus hinta 24% euro	Riktpris 0% euro	EAN
Pikkuhylly / Hylla 270x130x50	8107401001	5771263	102,80	82,93	6416129250884

## IDO Viva -nurkkahylly / hörnhylla

Kotimainen varustesarja, valkoista posliinia. Kiinnityruuvit sisältyvät.

Finsk tillbehörsserie, vit keramik. Inkl. fastsättningskruvar.



Tuote Produkt	Tuotenumero Produktnummer	LVI-numero VVS-nummer	Suositus hinta 24% euro	Riktpris 0% euro	EAN
Nurkkahylly / Hörnhylla 195x275x53	8107501001	5771270	102,80	82,93	7023030700064

## IDO Tasopeili Tasopeili / Planspegel

Peilissä alumiinikehys ja loisteputkivalaisimet 230V, T5, 2x24W, IP24

Spegel med lysrörsbelysning T5 (2 st 24W). IP 24.

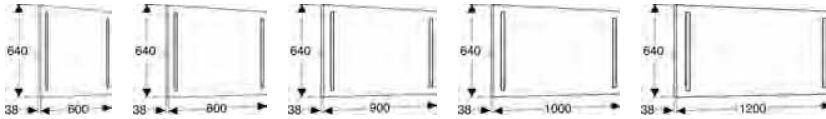

Tuote Produkt	Tuotenumero Produktnummer	LVI-numero VVS-nummer	Suositusinta 24% euro	Riiktpriis 0% euro	EAN
600mm	9766105001	6014646	392,90	316,87	6416129584453
800mm	9766205001	6014647	466,60	376,29	6416129584460
900mm	9766305001	6014648	466,60	376,29	6416129584477
1000mm	9766405001	6014649	518,80	418,37	6416129584484
1200mm	9766505001	6014650	518,80	418,37	6416129584491

## IDO Tasopeili Tasopeili / Planspegel

Tasopeili LED valolla. Ulkoreunoissa on peilimäinen nauha. Yksi led-lamppu 10W/IP44, 4000 K.



IDO Planspegel LED. Kantlister med spegelglaseffekt. Levereras med transformator, LED-lampa (10W). IP 44



Tuote Produkt	Tuotenumero Produktnummer	LVI-numero VVS-nummer	Suositusinta 24% euro	Riiktpriis 0% euro	EAN
560mm	9462005201	6014670	304,90	245,91	6416129589441
600mm	9462105201	6014671	316,20	254,99	6416129589458
800mm	9462205201	6014672	345,90	278,92	6416129589465
900mm	9462305201	6014673	366,30	295,43	6416129589472
1000mm	9462405201	6014674	384,70	310,28	6416129589489
1200mm	9462505201	6014675	551,50	444,78	6416129589496

## IDO Tasopeili

### Tasopeili / Planspegel

Tasopeili. Valkoinen runko .

Vit stomme.

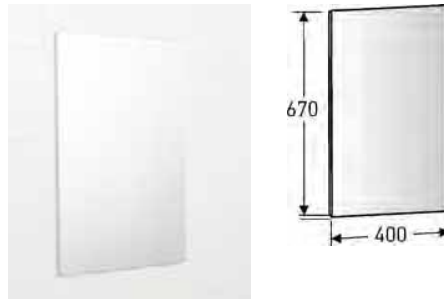

Tuote Produkt	Tuotenumero Produktnummer	LVI-numero VVS-nummer	Suositusuhinta 24% euro	Riktpris 0% euro	EAN
400 x 670	9898921001	6013964	100,20	80,79	6416129571309

## IDO Kulmapeilikaappi

### Kulmapeilikaappi

Pieneen tilaan sopiva, avautuva kulmapeili, joka kiinnitetään suoraan seinään. Tuotteen voi täydentää seinään kiinnitettävillä lasihyllyillä (nro 9899500001, 3 hyllyä/pakkaus) . Huom. valitse vasen tai oikea käätisyys.

Hörnspegelskåp. Önskas hörnhyllor i frostat glas komplettera med 9899500001 (3st hyllplan i en förpackning), fästes i väggen. Obs! Välj höger- eller vänsterhängd.

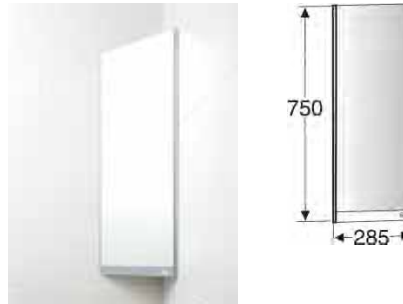

Tuote Produkt	Tuotenumero Produktnummer	LVI-numero VVS-nummer	Suositusuhinta 24% euro	Riktpris 0% euro	EAN
Vasen / Vänster	9898305001	6013955	237,40	191,45	6416129571217
Oikea / Höger	9898405001	6013956	237,40	191,45	6416129571224

## IDO Kulmahylly

### Kulmahylly / Till IDO Hörnspegel

Suoraan seinään kiinnitettävät lasiset kulmahyllyt, jotka sopivat IDO Seven D -kulmapeilikaapin taakse. Pakkauksessa on kolme lasihyllyä. Karkaistua maitolasia.

Hörnhylla, fästes i väggen. 3 hyllplan/förpackning.

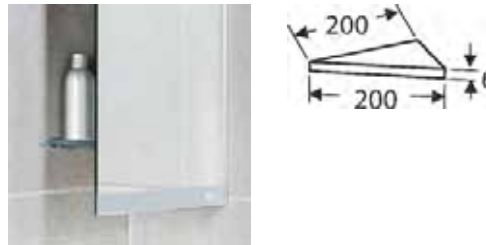

Tuote Produkt	Tuotenumero Produktnummer	LVI-numero VVS-nummer	Suositusuhinta 24% euro	Riktpris 0% euro	EAN
Karkaistua lasi / Frostat, härdat glas	9899500001	6014107	81,80	65,93	6416129572986

## IDO Yhdistelmäpeilikaappi Peilikaappi / Spegelskåp

Yhdistelmäpeilikaappi loisteputkivalaisimella, 2 levyhyllä, IP44, pistorasia 230V, voidaan asentaa vasemmalle tai oikealle. Kromiset ja mattakromiset vetimet.

Kombinationsspegelskåp med lysrörstramp, 2 flyttbara frostade glashyllor. Eluttag (230V) som kan monteras till vänster eller höger. IP 44. Handtag i krom och mattkrom medföljer.

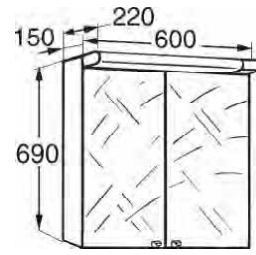

Tuote Produkt	Tuotenumero Produktnummer	LVI-numero VVS-nummer	Suositus hinta 24% euro	Riktpreis 0% euro	EAN
600x150/220x690	9766005201	6014503	348,90	281,39	6416129577035
Vikavirtasuojalla	9766005701	6014504	461,50	372,16	6416129577042

## IDO Peilikaappi Peilikaappi / Spegelskåp

Yhdistelmäpeilikaappi. Kirkas peili. Halogeeniramppi 2 x 10W, peilin koko 270 x 610 mm, ovissa kaksipuoliset peilit, 2 säädettävää hyllyä. Sisältää muuntajan, IP 44.

Spegelskåp, belysning 2 x 10W. Transformator medföljer. IP 44. Dubbelsidiga spegeldörrar. Handtag i krom.

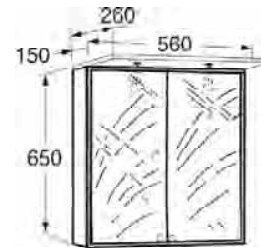

Tuote Produkt	Tuotenumero Produktnummer	LVI-numero VVS-nummer	Suositus hinta 24% euro	Riktpreis 0% euro	EAN
Valkoinen / Vit	9342805001	6014184	360,20	290,47	6416129573754
Tammi / Ek	9342805004	6014185	360,20	290,47	6416129573761

## IDO Peilikaappi Peilikaappi / Spegelskåp

Yhdistelmäpeilikaappi loisteputkivalaisimella. Peilin koko 270 x 610 mm, 2 säädettävää hyllyä, ovissa kaksipuoliset peilit, loisteputkivalaisin (15W) ja pistorasia (IP 44) oikealla tai vasemmalla. Vikavirtasuojalla.

Spegelskåp med ljustramp, 15W. Eluttag (230V). IP 44. Dubbelsidiga spegeldörrar. Handtag i krom.

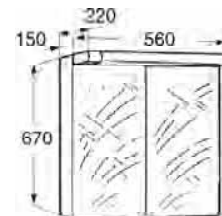

Tuote Produkt	Tuotenumero Produktnummer	LVI-numero VVS-nummer	Suositus hinta 24% euro	Riktpreis 0% euro	EAN
Valkoinen / Vit	9342705001	6014186	339,70	273,96	6416129573778
Valkoinen, vikavirtasuojalla / Vit, med jordfelsbrytare	9342705701	6014188	447,20	360,61	6416129573792

## IDO Plus peilikaappi

### Peilikaappi / Spegelskåp

IDO Peilikaappi. Kaksipuoliset peiliovet. Kaksi säädettävää hyllyä.  
Kännettävä pistorasia 230V. Muuntaja ja LED-valot (1,6W/kpl) IP 44, valon väri 4000-4500 K.

Spegelskåp med 2 hyllplan i melamin och vändbart eluttag 230V.  
Transformator och LED Spots (1,6W/Spot), färgtemperatur 4000-4500 Kelvin). IP 44.



Tuote Produkt	Tuotenumero Produktnummer	LVI-numero VVS-nummer	Suositusuhinta 24% euro	Riktpris 0% euro	EAN
Valkoinen / Vit, 560mm	9442805201	6014663	509,60	410,95	6416129589373
Harmaa / Grå, 560mm	9472805201	6014664	514,60	415,01	6416129589380
Valkoinen / Vit, 600mm	9442905201	6014665	601,70	485,22	6416129589397
Harmaa / Grå, 600mm	9472905201	6014666	601,70	485,22	6416129589403
Valkoinen / Vit, 900mm	9443005201	6014667	797,10	642,83	6416129589410
Harmaa / Grå, 900mm	9473005201	6014668	797,10	642,83	6416129589427
Valkoinen / Vit, 1200mm	9443105201	6014669	1.000,60	806,93	6416129589434

## IDO Peilikaappi

### Peilikaappi / Spegelskåp

Peilikaappi, 2 lasihyllyä, pistorasia 230 V (vasemmalla). Sisältää loisteputkivalaisimen T5 (W vaihtelee peilikaapin koon mukaan), joka valaisee myös ylöspäin. IP 44. Rungon ulkopuoli on alumiinia ja sisäpuoli vaaleanharmaata melamiinia.

Spegelskåp med två hyllplan i glas och eluttag 230V. Lysrörsbelysning T5 (olika W beroende på storlek) som även lyser uppåt. IP 44.

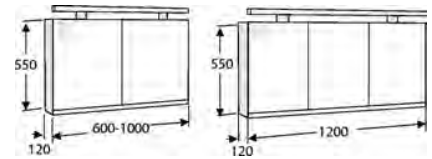

Tuote Produkt	Tuotenumero Produktnummer	LVI-numero VVS-nummer	Suositusuhinta 24% euro	Riktpris 0% euro	EAN
600mm, 14W T5	9893405001	6014178	542,30	437,35	6416129573693
800mm, 14W, T5	9792005001	6010873	713,20	575,16	6416129577134
900mm, 21W T5	9893505001	6014179	691,70	557,83	6416129573709
1000mm, 28W T5.	9792105001	6010874	775,60	625,50	6416129577141
1200mm, 28W T5.	9792205001	6011301	783,80	632,10	6416129578216

## IDO Peilikaappi

### Peilikaappi / Spegelskåp

Peilikaappi loisteputkivalaisimella, 2 säädettävää maitolasihyllyä, kaksipuoleiset peiliovet, Peilikaapin yläpuolella loisteputkivalaisin. LED-pesuallasvalaisin peilikaapin alapuolella, muuntaja LED-valoja varten, pistorasia 230V, IP44, 13W-21W, T5.



Spegelskåp med lysrörsramp, 2 flyttbara frostade glashyllor. LED tvättställsbelysning under skåpet. Transformator. Eluttag (230V). IP 44.



Tuote Produkt	Tuotenumero Produktnummer	LVI-numero VVS-nummer	Suositus hinta 24% euro	Riktpris 0% euro	EAN
594mm, 13W T5	9761505001	6014378	718,30	579,29	6416129575697
Alakaapille, jossa tasoaltaan allas vasemmalla tai keskellä / För underskåp med bassäng till vänster eller centrum. 891mm. 21W T5	9761605001	6014379	900,50	726,17	6416129575703
Alakaapille, jossa tasoaltaan allas oikealla tai keskellä. / För underskåp med bassäng till höger eller centrum. 891mm. 21W T5	9761705001	6014380	900,50	726,17	6416129575710
Alakaapille, jossa tasoaltaan allas oikealla tai keskellä. / För underskåp med bassäng till höger eller centrum. 1188mm. 21W T5	9761805001	6014381	1.199,20	967,13	6416129575727

## IDO Peilikaappi

### Peilikaappi / Spegelskåp

Peilikaappi pistorasialla 230V ja loisteputkivalolla T5, (1 kpl 8 W) IP44. Kaksi siirrettävää lasihyllyä, kaksipuolinen ovi, vasen/oikea. Huom. Ei korvaa yleisvalaistusta. Valkoinen kaapinrunko.

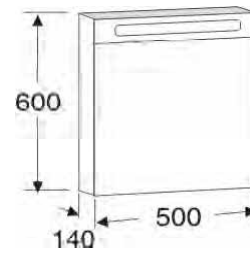

Spegelskåp med två hyllplan i glas och eluttag 230 V. Lysrörsbelysning T5 (1 st 8 W). IP 44. Dubbelsidig, vändbar vänster- eller högerhängad dörr. Vit skåpstomme. Obs, ersätter ej allmänbelysning.

Tuote Produkt	Tuotenumero Produktnummer	LVI-numero VVS-nummer	Suositus hinta 24% euro	Riktpris 0% euro	EAN
500 x 600mm	9899621001	6014108	335,60	270,66	6416129572993

## IDO Kehyspeili

### Kehyspeili / Ramspegel

Kehyspeili hyllyllä. Kehys ja hylly massiivitammea. Kirkas peili.

IDO Planspegel med massiv ram och hylla.

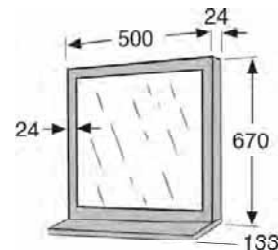

Tuote Produkt	Tuotenumero Produktnummer	LVI-numero VVS-nummer	Suositus hinta 24% euro	Riktpris 0% euro	EAN
Tammi / Ek	9703752001	6013120	200,60	161,74	6416129562970
Tumma tammi / Mörk ek	9703771001	6014183	200,60	161,74	6416129573747

## IDO Kylpyhuonekalusteiden tuoteseloste

### Puu

Puu on elävä materiaali jonka rakenteessa ja värisävyssä saattaa olla vaihteluja. Kylpyhuonekalusteesi voivat näin ollen poiketa jonkin verran niistä kalusteista jotka olet nähnyt esitteessämme tai myymälässä.

## IDO Seven D

### Rungot

- Musta saarni on valmistettu puuviilulla päällystetystä petsatusta ja puolikiiltävällä lakalla pintakäsittelystä kosteudenkestävästä 17 mm lastulevystä (P5).
- Valkoinen on valmistettu puolikiiltävällä maalilla pintakäsittelystä 16 mm MDF-levystä (P3).
- Laatikostossa pehmeästi sulkeutuvat laatikot ja valmiiksi asennetut laatikonpäät. Laatikon sivut valmistetaan valkoisesta lakatusta teräslevystä. Laatikonpohja ja takasarja valmistetaan valkoisesta melamiinipinnoitetusta lastulevystä (P5).

### Laatikonpäät, ovet

- Musta saarni on valmistettu puuviilulla päällystetystä petsatusta ja puolikiiltävällä lakalla pintakäsittelystä 22 mm levystä (P3).
- Valkoinen on myös valmistettu puolikiiltävällä maalilla pintakäsittelystä kosteudenkestävästä 22 mm MDF-levystä (P3).
- Alakaapin 97910 mustaa saarnia oleva laatikonpää on valmistettu muotopuristetusta 6 mm paksusta saarnivanerista, joka on petsattu ja pintakäsitelty puolikiiltävällä lakalla. Valkoinen laatikonpää on valmistettu muotopuristetusta 6 mm paksusta koivuvanerista. Joka on pintakäsitelty puolikiiltävällä lakkavärillä.

### Laatikot

- Laatikonpohja ja takakappale valmistetaan valkoisesta melamiinipäällysteisestä kosteudenkestävästä lastulevystä (P5).
- Laatikonsivut tuplasivullisista metalliprofiileista.

### Peilikaappi

- Valmistetaan kosteuden kestävästä lastulevystä (P5), joka on melamiinipinnoitettu rungon sisäpuolelta ja alumiinipinnoitettu rungon ulkopuolelta.

### Kulmahylly

- Kulmahylly (98995) on valmistettu 6 mm karkaistusta lasista.

## IDO Trend

### Rungot, ovet ja laatikonpäät

- Musta saarni: Runko-osat on valmistettu saarniviilutetusta kosteudenkestävästä lastulevystä 16 mm (P3) joka petsattu mustaksi ja lakattu puolikiiltävällä UV-lakalla. Ovet ja laatikonpäät on valmistettu saarniviilutetusta 16 mm paksusta MDF-levystä (P3), joka on petsattu mustaksi ja lakattu puolikiiltävällä UV lakalla.
- Jalava: Runko osat on valmistettu jalavaviilutetusta kosteudenkestävästä 16 mm paksusta lastulevystä (P3), joka petsattu mustaksi ja lakattu puolikiiltävällä UV-lakalla. Ovet ja laatikonpäät on valmistettu jalavaviilutetusta 16 mm paksusta MDF-levystä (P3), joka on petsattu mustaksi ja lakattu puolikiiltävällä UV-lakalla.
- Valkoinen ja tummanharmaa on valmistettu puolikiiltävällä maalilla pintakäsittelystä 16 mm paksusta MDF-levystä (P3).

### Laatikot

- Laatikonpohja on valmistettu harmaasta lastulevystä, joka on pinnoitettu rasterikuvioidulla kumipinnalla. Takakappale harmaata melamiinipäällysteistä lastulevyä (P5).
- Laatikot on varustettu push open -mekanismilla. Laatikon tuplasivut harmaaksi maalattua metallia.

### Peilikaappi (98934-5, 97922)

Valmistetaan kosteuden kestävästä 16 mm paksusta lastulevystä (P5), joka on melamiinipinnoitettu rungon sisäpuolelta ja alumiinipinnoitettu rungon ulkopuolelta.

## IDO Select

### Kaapit

- Kaapin rungot on valmistettu melamiinipinnoitetusta 16 mm kosteudenkestävästä lastulevystä (P5).
- Laatikosto toimitetaan pehmeästi sulkeutuvien laatikoin. Laatikon sivukappaleet ja vetokiskot valmistetaan harmaasta lakatusta teräslevystä. Laatikonpohja ja takasarja valmistetaan vaaleanharmaasta melamiinipinnoitetusta lastulevystä (P5).

### Laatikonpäät, ovet ja etusovitteet

- Maalatut ovet (21, 22, 78, 91, 92) ovat kosteudenkestävää MDF-levyä (P3), maalattu puolikiiltävällä maalilla.
- (66) ulkopuolelta kalvopäällystettyä ja sisäpuolelta melamiinipinnoitettua kosteudenkestävää MDF-levyä (P3)
- (63) ovipeili on

### Laatikot

Laatikon sivukappaleet ja vetokiskot valmistetaan harmaasta lakatusta teräslevystä. Laatikonpohja ja takasarja valmistetaan vaaleanharmaasta melamiinipinnoitetusta kosteudenkestävästä lastulevystä (P5).

## IDO Renova ja IDO Renova Plus

### Kaapit

Kaappirungot on valmistettu melamiinipäällysteisestä 16 mm lastulevystä (P5).

### Ovet

- 20 ja -21 on MDF (P3) -levyä, maalattu puolikiiltävällä maalilla.
- 74 ja -79 ovat melamiinipäällysteistä (P5) kosteudenkestävää lastulevyä.

## IDO Classic

### Avoin tammihylly (97142)

- Massiivitammirunko, viilutettu hylly.

### Tasopeilit (97037)

- Massiivikehyks ja massiivihylly pintakäsitelty puolikiiltävällä lakkavärillä.

## IDO Badrumsmöbler produktinformation

### Trä

Trä är ett levande material som kan variera i utseende beroende på t ex ålder och växtplats. Dina badrumsmöbler kan därför avvika i färg och struktur mot badrumsmöbler som du sett i vår katalog eller i butik.

## IDO Seven D

### Skåpstommar

- Svart ask tillverkas av träfanerad fukttrög 17 mm spånskiva (P5) som ytbehandlas med bets och syrahärdande halvblank klarlack.
- Vit tillverkas av 16 mm MDF-board (P3) som ytbehandlas med syrahärdande halvblank lackfärg.
- Lådhurtsen levereras med mjukstängande lådor och monterade lådfronter.

### Luckor, lådfronter och dörrar

- Svart ask tillverkas av träfanerad fukttrög 22 mm MDF-board (P3) som ytbehandlas med bets och syrahärdande halvblank klarlack.
- Vit tillverkas också av fukttrög 22 mm MDF-board (P3) som ytbehandlas av syrahärdande halvblank lackfärg.
- Underskåp 97910 har lådfronter i Svart ask som tillverkas av formpressad skiktlimmad 6 mm askfanér som betsas och klarlackas med syrahärdande halvblank klarlack.
- Lådfront i Vit tillverkas av formpressad skiktlimmad 6 mm björkfanér som målas med syrahärdande halvblank lackfärg.

### Lådor

Lådbotten och bakstycke tillverkas av vit melaminbelagd 16 mm fukttrög spånskiva (P5), med sIDOstycken av dubbla metallprofiler.

### Spegelskåp

Tillverkas av fukttrög spånskiva (P5) som belagts med melamin på stommens insida och aluminium på stommens utsida.

### Hörnhylla

Hörnhylla (98995) tillverkas av 6 mm frostat glas.

## IDO Trend

### Skåpstommar, luckor och lådfronter

- Alm tillverkas av träfanerad fukttrög 16 mm spånskiva (P3) som ytbehandlas med syrahärdande halvblank klarlack.
- Svart ask tillverkas av träfanerad fukttrög 16 mm spånskiva (P3) som ytbehandlas med bets och syrahärdande halvblank klarlack.
- Vit och grå tillverkas av fukttrög 16 mm MDF (P3) och ytbehandlas med syrahärdande lackfärg i halvblank glans.
- Lådbotten och bakstycke tillverkas av ljus grå melaminbelagd 16 mm fukttrög spånskiva (P3), med sIDOstycken av dubbla metallprofiler.

### Lådor

- Lådbotten tillverkas av 16 mm fukttrög grå melamin belagd spånskiva (P3) som är delagd med mönstrad gummiyta. Backstycket tillverkas av 16 mm fukttrög grå melamin belagd spånskiva (P3).
- Lådorna är försedda med push open-mekanism. Lådans sIDOstycken tillverkas av dubbla gråfärgade metallprofiler.

### Spegelskåp (98934-5, 97922)

Tillverkas av fukttrög spånskiva (P5) som belagts med melamin på stommens insida och aluminium på stommens utsida.

## IDO Select

### Skåp

Skåpstommar är tillverkade av melaminbelagd 16 mm fukttrög spånskiva (P5) och har bakstycken i lackerad board. Lådhurtsen levereras med mjukstängande lådor. Lådbotten och bakstycke tillverkas av ljusgrå melaminbelagd 16 mm fukttrög spånskiva (P5), med sIDOstycken av dubbla metallprofiler.

### Lådfronter, dörrar, framstycken

- De målade fronterna (21, 22, 78, 91, 92) är tillverkade av fukttrög MDF (P3) och lackade med tålig syrahärdande lackfärg i halvblank glans.
- Den folierade fronten (66) är tillverkad av fukttrög MDF (P3) och är folierade på framsidan och melaminbelagd på baksidan.
- Släta träfronten (63, 77) är tillverkad av fanerad spånskiva (P5) och skyddad av syrahärdande klarlack i halvblank glans.

### Lådor

Lådbotten och bakstycke tillverkas av ljus grå melaminbelagd 16 mm fukttrög spånskiva (P5), med sIDOstycken av dubbla metallprofiler.

## IDO Renova och IDO Renova Plus

### Skåp

Skåpstommarna består av fukttrög melaminbelagd 16 mm spånskiva (P5).

### Dörrar

- 20 och -21 är tillverkade av MDF (P3) som lackerats med halvblank lackfärg.
- 74 och 79 har melaminbelagd 16 mm fukttrög spånskiva (P5).

## IDO Classic

### Öppen ekhylla (97142)

Massiv ekstomme och fanerad hylla.

### Planspegel ek (97037)

Massiv ram och hyllplan lackad med syrahärdande halvblank klarlack.



**IDO Classic**

Kokonaisuus / Miljö 59

Tuote Produkt	Tuotenumero Produktnummer	LVI-numero VVS-nummer	Suositusuhinta 24% euro	Riktpris 0% euro
IDO Kehyspeili tammi / Planspegel, ram ek	9703752001	6013120	200,60	161,74
IDO Minislim pesuallas / Tvättställ IDO Minislim	1113001101	5611670	154,70	124,75
IDO -tammihylly / Öppen hylla, ek	9714252001	6013121	221,80	178,86
IDO Mono -seinävalaisin, 2 kpl / IDO Mono vägglamp, 2 st	9701700001	6013896	150,20	121,14
			<b>727,30</b>	<b>586,49</b>

**Seven D 119**

Kokonaisuus / Miljö 119

Tuote Produkt	Tuotenumero Produktnummer	LVI-numero VVS-nummer	Suositusuhinta 24% euro	Riktpris 0% euro
IDO tasopeili, 800 / IDO planspegel, 800	9766205001	6014647	466,60	376,29
IDO Seven D tasoallas, 800 / IDO Seven D möbeltvättställ, 800	1112101101	5621110	280,70	226,38
IDO Seven D alakaappi, 800 / IDO Seven D underskåp, 800	9792521001	6014613	657,10	529,90
IDO Seven D korkeakaappi / IDO Seven D högskåp, vitt	9792821001	6014619	735,20	592,92
			<b>2.139,60</b>	<b>1.725,49</b>

**IDO Seven D**

Kokonaisuus / Miljö 123



Tuote Produkt	Tuotenumero Produktnummer	LVI-numero VVS-nummer	Suositusuhinta 24% euro	Riktpris 0% euro
IDO tasopeili, 600 / IDO planspegel, 600	9766105001	6014646	392,90	316,87
IDO Seven D tasoallas, 600 / IDO Seven D möbeltvättställ, 600	1112001101	5611031	212,00	171,00
IDO Seven D alakaappi, 600 valkoinen / IDO Seven D underskåp, 600 vit	9792421001	6014873	606,40	489,00
			<b>1.211,30</b>	<b>976,87</b>



## IDO Seven D

### Kokonaisuus / Miljö 124

UUTUUS  
NYHET

Tuote Produkt	Tuotenumero Produktnummer	LVI-numero VVS-nummer	Suositusinta 24% euro	Riktpris 0% euro
IDO tasopeili, 900 / IDO planspegel, 900	9766305001	6014648	466,60	376,29
IDO Seven D tasoallas, 900 / IDO Seven D möbeltvättställ, 900	1112201101	5621111	283,40	228,57
IDO Seven D alakaappi, 900 musta saarni / IDO Seven D underskåp, 900 svart ask	9792377001	6014876	854,40	689,00
			<b>1.604,40</b>	<b>1.293,86</b>



## IDO Seven D

### Miljö 125 / Miljö 125

UUTUUS  
NYHET

Tuote Produkt	Tuotenumero Produktnummer	LVI-numero VVS-nummer	Suositusinta 24% euro	Riktpris 0% euro
IDO peilikaappi, 1200 / IDO spegelskåp, 1200	9792205001	6011301	783,80	632,10
IDO Seven D tasoallas, 1200 / IDO Seven D möbeltvättställ, 1200	1112501101	5611000	474,60	382,70
IDO Seven D allaskaappi, 600 valkoinen, 2 kpl / IDO Seven D underskåp, 600 vit, 2st	9792421001	6014873	1.212,70	978,00
			<b>2.471,20</b>	<b>1.992,80</b>



**IDO Seven D**

Kokonaisuus / Miljö 118

Tuote Produkt	Tuotenumero Produktnummer	LVI-numero VVS-nummer	Suositusuhinta 24% euro	Riktpris 0% euro
IDO Kub valaisin / IDO Kub vägglamp	9898600001	6013958	102,80	82,93
IDO Kulmapeili, oikea / IDO hörnspegel, höger	9898405001	6013956	237,40	191,45
IDO kulmahylly / IDO hörnhylla	9899500001	6014107	81,80	65,93
IDO Seven D kulma-allas / IDO Seven D hörntvättställ	1111701101	5611141	207,20	167,09
IDO Seven D alakaappi, vasen / IDO Seven D underskåp, vänster	9793077001	6014624	381,50	307,66
			<b>1.010,70</b>	<b>815,06</b>

**IDO Seven D**

Kokonaisuus / Miljö 99

Tuote Produkt	Tuotenumero Produktnummer	LVI-numero VVS-nummer	Suositusuhinta 24% euro	Riktpris 0% euro
IDO Peilikaappi, 500 / IDO Spegelskåp, 500	9899621001	6014108	335,60	270,66
IDO Seven D pesuallas, 560 / IDO Seven D tvättställ, 560	1111301101	5611140	116,50	93,95
IDO Seven D alakaappi, 500 / IDO Seven D underskåp, 500	9791001001	6011204	358,90	289,41
IDO yläkaappi, 500 / IDO Seven D överskåp, 500	9791101001	6011183	286,90	231,37
			<b>1.097,90</b>	<b>885,39</b>



## IDO Trend

### Kokonaisuus / Miljö 114

Tuote Produkt	Tuotenumero Produktnummer	LVI-numero VVS-nummer	Suositusuhinta 24% euro	Riktpris 0% euro
IDO Wave tasoallas, 900 / IDO Wave möbeltvättställ, 900	9204501001	5611007	464,10	374,24
IDO Trend alakaappi, 900 / IDO Trend underskåp, 900	9780180001	6014634	826,70	666,73
IDO tasopeili, 900 / IDO planspegel, 900	9766305001	6014648	466,60	376,29
IDO Trend korkea kaappi, 350 / IDO Trend högskåp, 350	9780380001	6014642	831,90	670,87
			<b>2.589,30</b>	<b>2.088,13</b>



## IDO Trend

### Kokonaisuus / Miljö 115

Tuote Produkt	Tuotenumero Produktnummer	LVI-numero VVS-nummer	Suositusuhinta 24% euro	Riktpris 0% euro
IDO Wave tasoallas, 600 / IDO Wave möbeltvättställ, 600	9204001001	5621105	306,50	247,14
IDO Trend alakaappi, 600 / IDO Trend underskåp vit, 600	9780021001	6014627	595,40	480,14
IDO tasopeili, 600 / IDO planspegel, 600	9766105001	6014646	392,90	316,87
			<b>1.294,80</b>	<b>1.044,15</b>



## IDO Trend

### Kokonaisuus / Miljö 116

Tuote Produkt	Tuotenumero Produktnummer	LVI-numero VVS-nummer	Suositusuhinta 24% euro	Riktpris 0% euro
IDO Wave tasoallas, 600 / IDO Wave möbeltvättställ, 600	9204001001	5621105	306,50	247,14
IDO Trend alakaappi, 600 / IDO Trend underskåp, 600	9780078001	6014628	595,40	480,14
IDO tasopeili, 600 / IDO planspegel, 600	9766105001	6014646	392,90	316,87
IDO Trend korkea kaappi, 350 / Högskåp, 350	9780378001	6014640	610,80	492,58
			<b>1.905,60</b>	<b>1.536,73</b>



**IDO Trend**

Kokonaisuus / Miljö 117

Tuote Produkt	Tuotenumero Produktnummer	LVI-numero VVS-nummer	Suositusuhinta 24% euro	Riktpris 0% euro
IDO Wave tasoallas, 1200 / IDO Wave möbeltvättställ, 1200	9204301001	5621108	574,80	463,56
IDO Trend alakaappi, 1200 / IDO Trend underskåp, svart ask, 1200	9780277001	6014637	868,90	700,72
IDO tasopeili, 1200 / IDO planspegel, 1200	9766505001	6014650	518,80	418,37
			<b>1.962,50</b>	<b>1.582,65</b>

**IDO Select Small**

Kokonaisuus / Miljö 86

Tuote Produkt	Tuotenumero Produktnummer	LVI-numero VVS-nummer	Suositusuhinta 24% euro	Riktpris 0% euro
IDO peilikaappi, 900, oikea / IDO Spegelskåp, 900, höger	9761705001	6014380	900,50	726,17
IDO Shape tasoallas, 900, oikea / IDO Shape möbeltvättställ, 900, höger	1119801101	5621102	344,70	277,96
IDO Select laatikollinen sivukaappi, 300 / IDO Select sidoskåp, 300	9830278111	6014677	281,80	227,22
IDO Select laatikollinen alakaappi, 600 / IDO Select underskåp med låda, grå, 600	9830178111	6014695	406,00	327,40
Vedin, 3 kpl / Handtag, 3 stk	9763909001	6014499	24,30	19,50
IDO Select korkea kaappi LED-valoilla, 300 / IDO Select högskåp med LED-belysning, 300	9760101001	6014355	701,30	565,56
			<b>2.658,60</b>	<b>2.143,81</b>



## IDO Select Small

### Kokonaisuus / Miljö 85

Tuote Produkt	Tuotenumero Produktnummer	LVI-numero VVS-nummer	Suositusinta 24% euro	Riktpris 0% euro
IDO Select korkea kaappi peiliovella, 220 / IDO Select högskåp med spegeldörr, 220	9760301001	6014357	367,10	296,05
IDO Peilikaappi, 600 / IDO Spegelskåp, 600	9761505001	6014378	718,30	579,29
IDO Shape tasoallas, 600 / IDO Shape möbeltvättställ, 600	1119901101	5621100	173,60	140,00
IDO Select laatikollinen alakaappi, 600 / IDO Select underskåp med lådor, valnöt, 600	9830163111	6014698	497,00	400,79
IDO Select yläkaappi nosto-ovella, 2 kpl / IDO Select överskåp, 2 stk	9860463111	6014790	497,60	401,38
Vedin, 3 kpl / Handtag, 3 stk	9763500001	6014495	59,70	48,06
			<b>2.313,30</b>	<b>1.865,57</b>



## IDO Select Small

### Kokonaisuus / Miljö 87

Tuote Produkt	Tuotenumero Produktnummer	LVI-numero VVS-nummer	Suositusinta 24% euro	Riktpris 0% euro
IDO Peilikaappi 1200 / IDO Spegelskåp 1200	9761805001	6014381	1.199,20	967,13
IDO Shape tasoallas 1200 / IDO Shape möbeltvättställ 1200	1119601101	5621103	434,50	350,37
Laatikollinen sivukaappi 300, 2 kpl / Sidoskåp 300, 2 st	9830266111	6014680	695,10	560,60
Select Small alakaappi laatikoilla 600 / IDO Select underskåp med lådor, 600	9830166111	6014697	484,30	390,59
Vedin, 4 kpl / Handtag, 4 st	9763766001	6014497	49,90	40,25
Vedin c/c 320 / Handtag c/c 320 mm	9763866001	6014498	19,90	16,02
			<b>2.882,90</b>	<b>2.324,96</b>



## IDO Select Medium

### Kokonaisuus / Miljö 91B

Tuote Produkt	Tuotenumero Produktnummer	LVI-numero VVS-nummer	Suositusinta 24% euro	Riktpris 0% euro
IDO tasopeili, 1200 / IDO planspegel, 1200	9766505001	6014650	518,80	418,37
IDO Mosaik tasoallas, 1200 / IDO Mosaik möbeltvättställ, 1200	1117301101	5621086	434,50	350,37
Laatikollinen sivukaappi 300, 2 kpl / IDO Select sidoskåp 300, 2 st	9840277111	6014716	695,10	560,60
IDO Select laatikollinen alakaappi, 600 / IDO Select underskåp med lådor, 600	9840177111	6014733	484,20	390,59
Vedin, 5 kpl / Handtag, 5 stk	9763300001	6014493	40,50	32,50
			<b>2.173,30</b>	<b>1.752,43</b>



**IDO Select Medium**

Kokonaisuus / Miljö 89

Tuote Produkt	Tuotenumero Produktnummer	LVI-numero VVS-nummer	Suositusuhinta 24% euro	Riktpris 0% euro
IDO Tasopeili, 600 / IDO Planspegel LED, 600	9462105201	6014671	316,20	254,99
IDO Mosaik tasoallas, 600 / IDO Mosaik möbeltvättställ, 600	1117701101	5621087	226,30	182,49
IDO Select laatikollinen alakaappi, 600 / IDO Select underskåp med lådor, 600	9840121111	6014728	406,00	327,40
Vedin / Handtag	9763209001	6014492	19,90	16,02
			<b>968,40</b>	<b>780,90</b>

**IDO Select Medium**

Kokonaisuus / Miljö 108b

Tuote Produkt	Tuotenumero Produktnummer	LVI-numero VVS-nummer	Suositusuhinta 24% euro	Riktpris 0% euro
IDO peilikaappi, 900, oikea / IDO Spegelskåp, 900, höger	9761705001	6014380	900,50	726,17
IDO Mosaik tasoallas, 900 / IDO Mosaik möbeltvättställ, 900	1118001101	5611005	344,70	277,96
Select Medium laatikollinen alakaappi, valinnainen väri 900 / IDO Select Underskåp med lådor, grön NCS 2060-G70Y, 900	9840391111	6014742	566,60	456,93
Vedin / Handtag	9716409001	6014016	7,80	6,26
			<b>1.819,60</b>	<b>1.467,32</b>

**IDO Select Large**

Kokonaisuus / Miljö 92

Tuote Produkt	Tuotenumero Produktnummer	LVI-numero VVS-nummer	Suositusuhinta 24% euro	Riktpris 0% euro
IDOTasopeili LED, 1200 / IDO Planspegel LED, 1200	9462505201	6014675	551,50	444,78
IDO Wave tasoallas, 1200 / IDO Wave möbeltvättställ, 1200	9204301001	5621108	574,80	463,56
IDO Select laatikollinen alakaappi, 600 / IDO Select underskåp med lådor, 600	9850122111	6014764	430,90	347,46
IDO Select laatikollinen sivukaappi, 300, vasen / IDO Select sidoskåp, 300, vänster	9850222111	6014746	302,30	243,80
Laatikollinen sivukaappi, 300, oikea / IDO Select sidoskåp, 300, höger	9850222121	6014747	302,30	243,80
			<b>2.161,80</b>	<b>1.743,40</b>



## IDO Select Large

### Kokonaisuus / Miljö 120 B

Tuote Produkt	Tuotenumero Produktnummer	LVI-numero VVS-nummer	Suositusuhinta 24% euro	Riktpris 0% euro
Peilikaappi, 600 / IDO Spegelskåp, 600	9442905201	6014665	601,70	485,22
IDO Wave tasoallas, 600 / IDO Wave möbeltvättställ, 600	9204001001	5621105	306,50	247,14
Alakaappi, 600 / IDO Select underskåp, 600	9850192111	6014769	456,60	368,20
Yläsivukaappi, 2 kpl / Överskåp, 2 st	9860492111	6014793	479,20	386,44
			<b>1.844,00</b>	<b>1.487,00</b>



## IDO Select Large

### Kokonaisuus / Miljö 113

Tuote Produkt	Tuotenumero Produktnummer	LVI-numero VVS-nummer	Suositusuhinta 24% euro	Riktpris 0% euro
IDO Tasopeili LED, 900 / IDO Planspegel LED, 900	9462305201	6014673	366,30	295,43
IDO Wave tasoallas, 900 / IDO Wave möbeltvättställ, 900	9204501001	5611007	464,10	374,24
Laatikollinen alakaappi, 900 / IDO Underskåp med lådor, vit, 900	9850321111	6014770	516,20	416,29
Nosto-ovellinen yläsivukaappi / Överskåp med lyftdörr	9860421111	6014786	203,60	164,20
Vedin, 2 kpl / Handtag, 2 st	9763209001	6014492	39,80	32,04
			<b>1.690,00</b>	<b>1.282,20</b>



## IDO Renova Plus

### Kokonaisuus / Miljö 121

Tuote Produkt	Tuotenumero Produktnummer	LVI-numero VVS-nummer	Suositusuhinta 24% euro	Riktpris 0% euro
Peilikaappi Plus, 560 / Spegelskåp Plus, 560	9442805201	6014663	509,60	410,95
Allaskaappi Plus, 560 / Kommodpaket Plus, 560	9413121201	6014651	296,20	238,83
Yläkaappi Plus, 300 / Överskåp Plus, 300	9470921201	6014659	168,60	136,00
			<b>974,40</b>	<b>785,78</b>





**IDO Renova Plus**

Kokonaisuus / Miljö 122

Tuote Produkt	Tuotenumero Produktnummer	LVI-numero VVS-nummer	Suositusuhinta 24% euro	Riktpris 0% euro
IDO Tasopeili, 600 / IDO Planspegel LED, 600	9462105201	6014671	316,20	254,99
Renova Plus allaskaappi 600 laatikoilla, harmaa / Kommodpaket 600	9429979201	6014656	461,70	372,34
Renova Plus korkea kaappi / Högskåp Plus 300	9470079201	6014662	306,40	247,13
			<b>1.084,30</b>	<b>874,46</b>



## Uudet tuotteet

Kalusteet		
Icon-kalustesarja	Alakaapit 370 mm ja 740 mm Pesuallas 380 mm, oikea ja vasen Pesuallas 750 mm	
IDO Seven D -kalustesarja	Alakaapit 600 mm ja 900 mm Tasoltaat 600 mm ja 900 mm Lasihyllyt 600 mm ja 900 mm Pyyhetangot 600 mm ja 900 mm	
IDO Renova	IDO Renova Plus -alakaappi 590 mm IDO Renova Plus -korkeakaappi	

Suihkutilakalusteet		
IDO Showerama 8-1	Suora suihkuseinä	Korvaa mallin IDO Showerama 7-1
IDO Showerama 8-3	Liukuovellinen, kiinteä suihkunurkka	Korvaa mallin IDO Showerama 7-3
IDO Showerama 8-5	Suihkukaapissa on uusi väri vaihtoehto, mattahopea	
IDO Showerama 8-20	Kiinteä suihkuseinä, uusi muotoilu ja rakenne	Korvaa mallin IDO Showerama 2-0
IDO Showerama 8-41	Suihkuovi, kaksi uutta kokovaihtoehtoa, 500, 700 mm x 2250 mm	
IDO Showerama 8-01	Suihkuovi, kaksi uutta kokovaihtoehtoa, 700, 900 mm x 2250 mm	

Pesualtaat		
IDO Seven D -tasoltaat	Pesualtaat 600 ja 900 mm	Korvaa Rondo-pesualtaan 14122
IDO-upotettava pesuallas 14112	Pyöreä, upotettava pesuallas 390 mm	Korvaa IDO-pesualtaan 14125
IDO-upotettava pesuallas 14114	Upotettava pesuallas 570 mm	Korvaa IDO-pesualtaan 14215
IDO-kulmapesuallas 14217	Kulmapesuallas 500 mm	Korvaa IDO-kulmapesualtaan 14115
IDO-kulmapesuallas 14117	Kulmapesuallas 320 mm	
IDO -pesuallas 11106	Pesuallas 520 mm	
IDO-sairaalapesuallat	Sairaalapesuallas 600 ja 500 mm, hanareiällinen Sairaalapesuallas 600 ja 500 mm, ilman hanareikää	
IDOTrevi -sairaalapesuallas 12182	Sairaalapesuallas 400 mm, ilman ylivuotoaukkoa	
Ruostumaton teräs	Uudistunut mallisto	

Wc-istuimet, istuinkannet ja urinaalit		
IDO it! Rimfree -seinä-wc	Huuhtelukaulukseton seinä-wc-istuin	
IDO Seven D -wc-istuin 11, korkea	IDO Seven D -korkea malli, P-lukko	Korvaa entisen 11-mallin
IDO Seven D wc-istuin 13	IDO Seven D -peruskorjausmalli ilman kiinnitysreikiä, S-lukko	
IDO Seven D wc-istuimet, uusi kansivaihtoehto	Kaikissa malleissa vaihtoehto kovalla kannella, jossa täydellinen sarana-paketti (QR&SC)	
IDO Seven D -istuinkannet	IDO Seven D -kovat istuinkannet täydellisellä saranapakettilla (QR&SC), kaikki väri vaihtoehdot	
IDO-urinaalit	Uudistunut mallisto Hajunappipakkaus urinaaliin	Korvaavat mallit 51027, 51127 ja 51327
Viemäriputki 62046	McAlpine wc-yhde IDO Seven D -malleihin	
Ruostumaton teräs	Uudistunut mallisto	
Painonapit	Uusi painonappimalli Uudet painonappimallit, ruostumaton teräs	

## Poistuvat tuotteet







































































































Pesualtaat		
14115	IDO-kulmapesuallas 400 mm	korvataan mallilla IDO -kulmapesuallas 14117
14122	IDO Rondo, upotettava pesuallas	korvataan mallilla IDO-upotettava pesuallas 390 mm 14112
14125	IDO-upotettava pesuallas	korvataan mallilla IDO-upotettava pesuallas 570 mm
14215	IDO-kulmapesuallas, kulma 55 cm	korvataan mallilla IDO-kulmapesuallas 500 mm 14217
14321	Join-pesuallas, 68 kapea	
14421	Join-pesuallas, tason päälle asennettava	







































































































Wc:t ja urinaalit		
34121	Join-wc, valk. täyd.	
34211	IDO Seven D -wc, yksöishuhtelu	
37211	IDO Seven D -wc 11	
39211	IDO Seven D -wc 11	
51021	Join-bide	
51025	Urinaali, seinäk.	
51125	Urinaali seinäk., lattievie.	
51325	Urinaali aller	
74521	Join-seinä-wc	
79120	IDO Seven D Image -seinä-wc, qr-istuin	

Kalusteet		
93426	Peilikaappi	
Smart-kalustesarja	Smart-kalustesarja	







































































































Suihkutilakalusteet		
IDO Showerama 2-0	IDO Showerama 2-0 -kiinteä suihkuseinä	korvataan mallilla IDO Showerama 8-20
IDO Showerama 7-1	IDO Showerama 7-1 -liukuovi	korvataan mallilla IDO Showerama 8-1 korvaa
IDO Showerama 7-3	IDO Showerama 7-3 -suihkunurkka	korvataan mallilla IDO Showerama 8-3 korvaa
Koralle	Koralle Terra -suihkuotteet	











































































TUOTENUMEROHAKU • PRODUKTNUMMERREGISTER

Tuote Produkt	sivu sida	0 % EURO	EAN	Tuote Produkt	sivu sida	0 % EURO	EAN	Tuote Produkt	sivu sida	0 % EURO	EAN
0397180	54	30,00		11179-01101	38	200,22		15621-01101	47	334,96	
0399480	54	165,00		11180-01101	43	277,96		15721-01101	47	375,77	
0708935	75	154,31		11182-01101	35	76,94		15821-01101	47	193,28	
0708938	75	154,31		11183-01101	38	183,26		16122-01101	49	160,00	
0708939	75	154,31		11185-01101	35	91,64		16123-01101	49	160,00	
0732035	75	12,18		11187-01101	35	131,67		16622-01101	49	160,00	
0770881	87	51,00		11188-01101	36	159,40		16623-01101	49	160,00	
11106-01101	39	163,00		11190-01101	36	87,79		263000027	55	864,99	
11107-01101	55	388,10		11196-01101	44	350,37		263006627	55	1.301,06	
11110-01101	37	166,33		11197-01101	44	277,96		264200031	55	782,98	
11111-01101	32	78,55		11198-01101	44	277,96		33212-01101	4	393,49	
11112-01101	32	90,85		11199-01101	44	140,00		34092-01101	13	359,59	
11113-01101	32	93,95		11200-01101	44	277,96		34210-01101	3	363,46	
11114-01101	32	116,27		11289-01101	36	83,95		34213-01101	5	363,46	
11115-01101	33	127,82		11450-01101	38	89,34		34217-01101	6	393,49	
11116-01101	33	206,38		11550-01101	38	89,34		34218-01101	7	378,86	
11117-01101	33	167,09		11685-01101	49	127,82		34219-01101	10	428,12	
11118-01101	33	248,74		11789-01101	49	100,88		34310-01101	3	363,46	
11120-01101	41	171,00		12107-01101	55	388,10		34313-01101	4	363,00	
11121-01101	42	226,38		12182-01101	49	113,60		34611-01101	3	393,49	
11122-01101	41	228,57		12185-01101	49	141,68		36092-01101	13	393,49	
11123-01101	42	369,62		12289-01101	49	117,03		36210-01101	3	464,33	
11125-01101	42	382,70		12607-01101	55	388,10		36212-01101	4	478,00	
11130-01101	37	124,75		12685-01101	49	134,75		36213-01101	5	463,00	
11131-01101	37	95,48		12789-01101	49	117,03		36214-01101	6	596,77	
11155-01101	37	161,71		14112-01101	39	215,00		36214-31101	6	596,77	
11166-01101	55	249,48		14114-01101	39	235,00		36217-01101	6	478,00	
11169-01101	38	150,93		14117-01101	39	145,00		36218-01101	7	478,00	
11173-01101	43	350,37		14217-01101	39	195,00		36219-01101	10	525,00	
11174-01101	43	277,96		14222-01101	40	348,83		36310-01101	3	463,00	
11175-01101	43	277,96		14322-01101	40	404,27		36313-01101	4	464,00	
11176-01101	43	240,25		15321-01101	46	258,74		36611-01101	3	469,20	
11177-01101	43	182,49		15421-01101	47	271,05		37092-01101	13	392,71	
11178-01101	55	192,50		15521-01101	47	334,96		37210-01101	3	406,57	







































































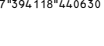































Tuote Produkt	sivu sida	0 % EURO	EAN	Tuote Produkt	sivu sida	0 % EURO	EAN	Tuote Produkt	sivu sida	0 % EURO	EAN
37212-01101	4	401,95		49800-32110	80	593,32		49800-35088	83	335,85	
37213-01101	5	396,57		49800-32115	80	593,32		49800-35090	81	350,71	
37217-01101	6	401,95		49800-32120	80	593,32		49800-35095	81	593,32	
37218-01101	7	405,82		49800-32708	78	598,27		49800-35098	83	335,85	
37219-01101	10	457,38		49800-32709	78	598,27		49800-35100	81	593,32	
37310-01101	3	396,57		49800-32808	78	598,27		49800-35105	81	593,32	
37313-01101	4	397,00		49800-32809	78	598,27		49800-35110	81	593,32	
37413-01101	5	465,11		49800-32909	78	598,27		49800-35115	81	593,32	
37513-01101	5	465,11		49800-33068	83	335,85		49800-35120	81	593,32	
37611-01101	3	401,95		49800-33070	81	350,71		49800-35708	79	598,27	
39092-01101	13	427,37		49800-33075	81	350,71		49800-35709	79	598,27	
39210-01101	3	437,37		49800-33078	83	335,85		49800-35808	79	598,27	
39212-01101	4	444,31		49800-33080	81	350,71		49800-35809	79	598,27	
39213-01101	5	427,37		49800-33085	81	350,71		49800-35909	79	598,27	
39217-01101	6	444,31		49800-33088	83	335,85		49800-36068	83	335,85	
39218-01101	7	437,37		49800-33090	81	350,71		49800-36070	82	350,71	
39219-01101	10	488,98		49800-33095	81	593,32		49800-36075	82	350,71	
39310-01101	3	427,37		49800-33098	83	335,85		49800-36078	83	335,85	
39313-01101	4	427,00		49800-33100	81	593,32		49800-36080	82	350,71	
39611-01101	3	444,31		49800-33105	81	593,32		49800-36085	82	350,71	
44501	122	226,00		49800-33110	81	593,32		49800-36088	83	335,85	
44503	123	549,00		49800-33115	81	593,32		49800-36090	82	350,71	
49800-32068	82	335,85		49800-33120	81	593,32		49800-36095	82	593,32	
49800-32070	80	350,71		49800-33708	79	598,27		49800-36098	83	335,85	
49800-32075	80	350,71		49800-33709	79	598,27		49800-36100	82	593,32	
49800-32078	82	335,85		49800-33808	79	598,27		49800-36105	82	593,32	
49800-32080	80	350,71		49800-33809	79	598,27		49800-36110	82	593,32	
49800-32085	80	350,71		49800-33909	79	598,27		49800-36115	82	593,32	
49800-32088	82	335,85		49800-35068	83	335,85		49800-36120	82	593,32	
49800-32090	80	350,71		49800-35070	81	350,71		49800-36708	80	598,27	
49800-32095	80	593,32		49800-35075	81	350,71		49800-36709	80	598,27	
49800-32098	82	335,85		49800-35078	83	335,85		49800-36808	80	598,27	
49800-32100	80	593,32		49800-35080	81	350,71		49800-36809	80	598,27	
49800-32105	80	593,32		49800-35085	81	350,71		49800-36909	80	598,27	

TUOTENUMEROHAKU • PRODUKTNUMMERREGISTER



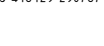



































































































Tuote Produkt	sivu sida	0 % EURO	EAN	Tuote Produkt	sivu sida	0 % EURO	EAN	Tuote Produkt	sivu sida	0 % EURO	EAN
49801-32010	78	598,27	 7 594 118 444270	49810-33145	86	650,00	 7 594 118 449879	49820-35090	90	260,00	 7 594 118 450424
49801-32710	78	598,27	 7 594 118 444072	49810-33155	86	650,00	 7 594 118 449916	49820-36040	90	260,00	 7 594 118 450202
49801-32810	78	598,27	 7 594 118 444317	49810-33165	86	650,00	 7 594 118 449954	49820-36050	90	260,00	 7 594 118 450240
49801-32910	78	598,27	 7 594 118 444393	49810-33175	86	650,00	 7 594 118 449992	49820-36060	90	260,00	 7 594 118 450288
49801-33010	79	598,27	 7 594 118 444287	49810-35125	86	650,00	 7 594 118 449800	49820-36070	90	260,00	 7 594 118 450325
49801-33710	79	598,27	 7 594 118 444089	49810-35135	86	650,00	 7 594 118 449848	49820-36080	90	260,00	 7 594 118 450363
49801-33810	79	598,27	 7 594 118 444324	49810-35145	86	650,00	 7 594 118 449886	49820-36090	90	260,00	 7 594 118 450400
49801-33910	79	598,27	 7 594 118 444409	49810-35155	86	650,00	 7 594 118 449923	49820-36100	90	260,00	 7 594 118 450448
49801-35010	79	598,27	 7 594 118 444294	49810-35165	86	650,00	 7 594 118 449961	49822-32050	89	285,00	 7 594 118 450158
49801-35710	79	598,27	 7 594 118 444096	49810-35175	86	650,00	 7 594 118 450004	49822-32060	89	285,00	 7 594 118 450172
49801-35810	79	598,27	 7 594 118 444331	49810-36125	86	650,00	 7 594 118 449817	49822-36050	90	285,00	 7 594 118 450165
49801-35910	79	598,27	 7 594 118 444416	49810-36135	86	650,00	 7 594 118 449855	49822-36060	90	285,00	 7 594 118 450189
49801-36010	80	598,27	 7 594 118 444300	49810-36145	86	650,00	 7 594 118 449893	49830-12101	87	694,00	 7 594 118 449749
49801-36710	80	598,27	 7 594 118 444102	49810-36155	86	650,00	 7 594 118 449930	49830-12709	87	694,00	 7 594 118 450653
49801-36810	80	598,27	 7 594 118 444348	49810-36165	86	650,00	 7 594 118 449978	49830-12809	87	694,00	 7 594 118 449626
49801-36910	80	598,27	 7 594 118 444423	49810-36175	86	650,00	 7 594 118 450011	49830-12907	87	694,00	 7 594 118 450691
49802-32068	82	364,00	 7 594 118 450073	49820-32040	89	260,00	 7 594 118 450196	49830-12908	87	694,00	 7 594 118 449664
49802-32088	82	364,00	 7 594 118 450097	49820-32050	89	260,00	 7 594 118 450233	49830-12909	87	694,00	 7 594 118 449701
49802-36068	83	364,00	 7 594 118 450080	49820-32060	89	260,00	 7 594 118 450271	49830-13101	88	694,00	 7 594 118 449756
49802-36088	83	364,00	 7 594 118 450103	49820-32070	89	260,00	 7 594 118 450318	49830-13709	88	694,00	 7 594 118 450660
49804-32750	84	354,83	 7 594 118 445514	49820-32080	89	260,00	 7 594 118 450356	49830-13809	88	694,00	 7 594 118 449633
49804-33750	85	354,83	 7 594 118 445321	49820-32090	89	260,00	 7 594 118 450394	49830-13907	88	694,00	 7 594 118 450707
49804-35750	85	354,83	 7 594 118 445192	49820-32100	89	260,00	 7 594 118 450431	49830-13908	88	694,00	 7 594 118 449671
49804-35751	85	354,83	 7 594 118 445215	49820-33040	90	260,00	 7 594 118 450219	49830-13909	88	694,00	 7 594 118 449718
49804-36750	85	354,83	 7 594 118 445208	49820-33050	90	260,00	 7 594 118 450257	49830-15101	88	694,00	 7 594 118 449763
49804-36751	85	354,83	 7 594 118 445222	49820-33060	90	260,00	 7 594 118 450295	49830-15709	88	694,00	 7 594 118 450677
49810-32125	85	650,00	 7 594 118 449787	49820-33070	90	260,00	 7 594 118 450332	49830-15809	88	694,00	 7 594 118 449640
49810-32135	85	650,00	 7 594 118 449824	49820-33080	90	260,00	 7 594 118 450370	49830-15907	88	694,00	 7 594 118 450714
49810-32145	85	650,00	 7 594 118 449862	49820-33090	90	260,00	 7 594 118 450417	49830-15908	88	694,00	 7 594 118 449688
49810-32155	85	650,00	 7 594 118 449909	49820-35040	90	260,00	 7 594 118 450226	49830-15909	88	694,00	 7 594 118 449725
49810-32165	85	650,00	 7 594 118 449947	49820-35050	90	260,00	 7 594 118 450264	49830-16101	88	694,00	 7 594 118 449770
49810-32175	85	650,00	 7 594 118 449985	49820-35060	90	260,00	 7 594 118 450301	49830-16709	88	694,00	 7 594 118 450684
49810-33125	86	650,00	 7 594 118 449794	49820-35070	90	260,00	 7 594 118 450349	49830-16809	88	694,00	 7 594 118 449657
49810-33135	86	650,00	 7 594 118 449831	49820-35080	90	260,00	 7 594 118 450387	49830-16907	88	694,00	 7 594 118 450721

Tuote Produkt	sivu sida	0 % EURO	EAN	Tuote Produkt	sivu sida	0 % EURO	EAN	Tuote Produkt	sivu sida	0 % EURO	EAN
49830-16908	88	694,00		49850-11892	71	307,80		49850-22909	60	1.434,19	
49830-16909	88	694,00		49850-11982	70	307,80		49850-22985	63	307,80	
49840-32072	83	380,41		49850-11992	67	307,80		49850-22991	60	255,81	
49840-32082	83	380,41		49850-12809	71	1.434,19		49850-22995	60	307,80	
49840-32092	83	380,41		49850-12891	70	255,81		49850-23809	64	1.434,19	
49840-32709	77	696,46		49850-12908	70	1.434,19		49850-23891	63	255,81	
49840-32808	77	696,46		49850-12909	67	1.434,19		49850-23895	64	307,80	
49840-32809	77	696,46		49850-12991	67	255,81		49850-23908	63	1.434,19	
49840-32909	77	696,46		49850-13809	72	1.434,19		49850-23909	60	1.434,19	
49840-33072	84	380,41		49850-13891	70	255,81		49850-23985	63	307,80	
49840-33082	84	380,41		49850-13892	72	307,80		49850-23991	60	255,81	
49840-33092	84	380,41		49850-13908	70	1.434,19		49850-23995	60	307,80	
49840-33709	78	696,46		49850-13909	67	1.434,19		49850-25895	65	307,80	
49840-33808	78	696,46		49850-13982	70	307,80		49850-25985	63	307,80	
49840-33809	78	696,46		49850-13991	67	255,81		49850-25995	60	307,80	
49840-33909	78	696,46		49850-13992	67	307,80		49850-26891	63	255,81	
49840-35072	84	380,41		49850-15891	70	255,81		49850-26991	60	255,81	
49840-35082	84	380,41		49850-15892	72	307,80		49850-27809	65	1.434,19	
49840-35092	84	380,41		49850-15982	71	307,80		49850-27908	63	1.434,19	
49840-35709	78	696,46		49850-15991	67	255,81		49850-27909	60	1.434,19	
49840-35808	78	696,46		49850-15992	68	307,80		49850-27909	60	1.434,19	
49840-35809	78	696,46		49850-17809	72	1.434,19		49850-28809	65	1.434,19	
49840-35909	78	696,46		49850-17908	70	1.434,19		49850-28908	63	1.434,19	
49840-36072	84	380,41		49850-17909	67	1.434,19		49850-28909	60	1.434,19	
49840-36082	84	380,41		49850-17909	67	1.434,19		49850-29809	65	1.434,19	
49840-36092	84	380,41		49850-18001	67	519,87		49850-29809	60	1.434,19	
49840-36709	78	696,46		49850-18003	73	693,16		49850-29908	64	1.434,19	
49840-36808	78	696,46		49850-18809	72	1.434,19		49850-29909	61	1.434,19	
49840-36809	78	696,46		49850-18809	72	1.434,19		49851-11012	68	307,80	
49840-36909	78	696,46		49850-18908	71	1.434,19		49851-12010	68	1.434,19	
49842-32072	83	412,00		49850-18908	71	1.434,19		49851-12011	68	255,81	
49842-32092	83	412,00		49850-18909	68	1.434,19		49851-13010	69	1.434,19	
49842-36072	84	412,00		49850-19809	72	1.434,19		49851-13011	69	255,81	
49842-36092	84	412,00		49850-19908	71	1.434,19		49851-13011	69	255,81	
				49850-19909	68	1.434,19		49851-13012	69	307,80	
				49850-20001	60	519,87		49851-15011	69	255,81	
				49850-20005	66	693,16		49851-15012	69	307,80	
				49850-22809	64	1.434,19		49851-17010	69	1.434,19	
				49850-22891	63	255,81		49851-18010	69	1.434,19	
				49850-22895	64	307,80		49851-19010	69	1.434,19	
				49850-22908	63	1.434,19		49851-22010	61	1.434,19	







































































































TUOTENUMEROHAKU • PRODUKTNUMMERREGISTER







































































































Tuote Produkt	sivu sida	0 % EURO	EAN	Tuote Produkt	sivu sida	0 % EURO	EAN	Tuote Produkt	sivu sida	0 % EURO	EAN
49851-22011	61	255,81		51026-01001	20	495,00		66047-00001	10	156,73	
49851-22015	61	307,80		51028-01001	20	678,30		682001811	7	676,56	
49851-23010	61	1.434,19		51065-01001	36	79,32		69082-00001	26	48,82	
49851-23011	61	255,81		51111-01001	21	190,97		69082-01001	26	41,58	
49851-23015	61	307,80		51121-01001	22	298,76		69082-02001	26	43,42	
49851-25015	62	307,80		51127-01101	19	250,00		69083-00001	25	43,42	
49851-26011	62	255,81		51427-01001	20	350,00		69083-01001	25	31,65	
49851-27010	62	1.434,19		52017-01001	21	268,42		69083-02001	25	37,95	
49851-28010	62	1.434,19		61015-01001	34	13,32		69084-00001	26	41,35	
49851-29010	62	1.434,19		61016-01001	34	13,32		69084-01001	26	30,18	
49852-11992	73	307,80		61017-01001	34	13,32		69084-02001	26	36,20	
49852-12909	73	1.607,48		61018-01001	34	42,03		69084-22001	26	62,72	
49852-12991	73	255,81		61034-00001	43	81,53		69084-31001	26	62,72	
49852-15992	73	307,80		61035-00001	45	89,09		69084-35001	26	62,72	
49852-16991	73	255,81		61039-00001	46	116,26		69085-00001	28	41,35	
49852-17909	73	1.607,48		61043-00001	42	143,43		69085-01001	28	30,18	
49852-18909	73	1.607,48		61056-00001	55	830,00		69085-02001	28	36,20	
49852-19909	74	1.607,48		61078-00001	50	176,63		69086-00001	27	18,94	
49852-22909	66	1.607,48		61079-00001	50	176,63		69086-01001	27	15,19	
49852-22991	66	255,81		61086-00001	20	270,00		69086-02001	27	18,19	
49852-22995	66	307,80		61096-00001	13	318,79		69087-00001	27	41,35	
49852-25995	66	307,80		61097-00001	34	14,00		69087-01001	27	30,18	
49852-26991	66	255,81		61097-01001	34	14,00		69087-02001	27	36,20	
49852-27909	66	1.607,48		61098-00001	34	14,00		69088-00001	27	295,80	
49852-28909	66	1.607,48		61112-00001	8	318,79		69088-01001	27	295,80	
49852-29909	66	1.607,48		62046-00001	11	9,75		69089-00001	28	295,80	
49880-01809	64	350,71		63510-00001	11	14,43		69089-01001	28	295,80	
49880-01908	63	350,71		65011-00100	41	23,66		69243-00001	11	7,47	
49880-01909	60	350,71		65015-00001	41	17,83		69267-01001	11	15,34	
49881-01010	61	350,71		65175-00001	8	346,80		74621-01101	14	598,32	
49925-00001	74	216,20		66032-00001	11	45,36		74721-01101	14	491,27	
49926-00001	74	216,20		66038-01001	10	30,76		76115-01101	9	219,46	
49927-00001	74	1.584,37		66039-01001	10	30,76		76120-01101	9	414,26	
49928-00001	74	169,16		66045-00001	21	160,88		76120-31101	9	414,26	
49932-00001	75	7,10									
51012-01001	35	117,03									
51014-01001	34	79,32									



Tuote Produkt	sivu sida	0 % EURO	EAN	Tuote Produkt	sivu sida	0 % EURO	EAN	Tuote Produkt	sivu sida	0 % EURO	EAN
76150-01101	9	423,00		81145-00001	127	74,96		91311-01001	13	12,61	
77115-01101	9	165,56		8510080	51	2.225,00		91312-00001	14	13,02	
77190-01101	12	157,08		8510081	51	2.225,00		91314-01001	13	13,02	
79115-01101	9	196,36		8510082	51	2.225,00		91370-00001	23	256,43	
79190-01101	12	187,11		8512200000100	40	104,00		91372-00001	23	267,21	
81047-01001	14	59,36		8513200000100	40	104,00		91375-00001	24	146,30	
81070-01001	127	82,93		85152	41	284,00		91376-00001	24	146,30	
81071-01001	128	82,93		8520080	51	1.690,00		9145100001	52	70,00	
81072-01001	128	82,93		8530080	51	1.690,00		9145300001	52	242,62	
81073-01001	128	82,93		8550080	52	550,00		9145500001	53	184,52	
81074-01001	128	82,93		8560080	51	1.200,00		9145600001	53	220,79	
81075-01001	129	82,93		8560081	51	1.200,00		9145700001	53	80,00	
81080-00001	43	48,16		8565080	51	240,00		9146000001	53	325,66	
81081-00001	43	53,91		8570080	51	115,00		9146100001	53	63,71	
81082-00001	43	56,09		8575080	52	270,00		91533-01001	16	100,34	
81083-00001	43	63,27		8580080	52	135,00		91533-31001	16	100,34	
81085-00001	45	46,43		8585080	54	265,00		91537-01001	15	79,65	
81086-00001	45	48,47		8585081	54	235,00		91537-10001	15	79,65	
81087-00001	45	51,87		8700080	53	975,00		91537-11001	15	79,65	
81090-00001	46	45,51		8710080	51	1.925,00		91537-31001	15	79,65	
81091-00001	46	47,63		8710081	51	1.925,00		91537-34001	15	79,65	
81092-00001	42	50,71		8710082	51	1.925,00		91537-35001	15	79,65	
81093-00001	42	48,77		8710083	51	1.925,00		91540-01001	18	63,52	
81094-00001	42	45,00		91110-13001	18	47,02		91542-01001	16	100,19	
81095-00001	42	42,89		91110-19001	18	47,02		91542-10001	16	100,19	
81096-00001	42	38,00		91110-21001	18	47,02		91542-11001	16	100,19	
81130-00001	126	81,93		91110-22001	18	47,02		91542-31001	16	100,19	
81131-00001	126	87,07		91130-01001	16	51,17		91542-34001	16	100,19	
81134-00001	126	155,90		91130-10001	16	51,17		91542-35001	16	100,19	
81135-00001	126	8,96		91130-11001	16	51,17		91559-01001	18	49,01	
81137-00001	126	67,92		91190-22001	17	47,02		91594-22001	17	81,77	
81140-00001	126	62,28		91260-22001	17	51,17		91594-31001	17	81,77	
81143-00001	127	68,75		91280-22001	17	47,02		92031-01001	44	207,13	
81144-00001	127	49,67		91310-01001	13	13,02		92032-01001	44	294,16	

TUOTENUMEROHAKU • PRODUKTNUMMERREGISTER

Tuote Produkt	sivu sida	0 % EURO	EAN	Tuote Produkt	sivu sida	0 % EURO	EAN	Tuote Produkt	sivu sida	0 % EURO	EAN
92033-01001	44	294,16		94131-79201	118	238,83		95317-77001	97	208,14	
92034-01001	44	364,23		94201-01001	21	84,58		95350-01001	93	869,06	
92040-01001	45	247,14		94299-21201	119	372,34		95351-01001	94	945,36	
92041-01001	45	374,24		94299-79201	119	372,34		95352-01001	94	945,36	
92042-01001	45	374,24		94331-21201	118	347,46		95353-01001	94	988,48	
92043-01001	45	463,56, 459,35		94331-79201	118	347,46		95360-01001	95	1.031,60	
92044-01001	45	463,56, 459,35		94399-21201	119	496,73		95361-01001	95	1.031,60	
92045-01001	45	374,24		94399-79201	119	496,73		95362-01001	95	1.140,23	
93131-20201	120	311,80		94428-05201	132	410,95		95363-01001	96	1.140,23	
93131-21201	120	311,80		94429-05201	132	485,22		95370-01001	96	1.194,96	
93131-74004	120	302,68		94430-05201	132	642,83		97017-00001	125	60,57	
93189-20201	122	131,85		94431-05201	132	806,93		97017-0000X	137	121,14	
93189-21201	122	131,85		94620-05201	130	245,91		97037-52001	134	161,74	
93231-20201	121	131,85		94621-05201	130	254,99		97037-71001	134	161,74	
93231-21201	121	131,85		94622-05201	130	278,92		97142-52001	124	178,86	
93404-20201	121	296,88		94623-05201	130	295,43		97142-71001	124	178,86	
93404-21201	121	296,88		94624-05201	130	310,28		97164-09001	143	6,26	
93414-20201	121	131,85		94625-05201	130	444,78		97601-01001	114	565,56	
93414-21201	121	131,85		94650	8	4,48		97602-01001	115	403,85	
93427-05001	132	273,96		94700-21201	119	247,13		97603-01001	116	296,05	
93427-05701	132	360,61		94700-79201	119	247,13		97615-05001	133	579,29	
93428-05001	132	290,47		94709-21201	120	136,00		97616-05001	133	726,17	
93428-05004	132	290,47		94709-79201	120	136,00		97617-05001	133	726,17	
94001-01001	97	438,68		94728-05201	132	415,01		97618-05001	133	967,13	
94002-01001	98	414,63		94729-05201	132	485,22		97619-00001	116	6,50	
94003-01001	98	414,63		94730-05201	132	642,83		97619-06001	116	6,50	
94007-01001	98	524,39		95301-01001	96	694,09		97632-09001	142	16,02	
94022-01001	97	140,14		95302-01001	97	801,07		97632-0900X	144	32,04	
94024-01001	98	140,14		95305-01001	96	360,73		97633-0000X	142	32,50	
94026-01001	98	140,14		95306-01001	97	363,21		97635-0000X	141	48,06	
94030-01001	98	195,71		95310-01001	96	181,61		97637-6600X	142	40,25	
94050-01001	97	104,49		95311-01001	97	193,22		97638-66001	142	16,02	
94131-21201	118	238,83		95314-01001	96	87,90		97639-0900X	141	19,50	
				95316-77001	96	208,14		97650-03001	117	56,10	
								97651-03001	117	80,73	

Tuote Produkt	sivu sida	0 % EURO	EAN	Tuote Produkt	sivu sida	0 % EURO	EAN	Tuote Produkt	sivu sida	0 % EURO	EAN
97652-03001	115	54,47		97923-21001	100	555,00		98301-21111	107	327,40	
97660-05201	131	281,39		97923-77001	100	689,00		98301-22111	107	347,46	
97660-05701	131	372,16		97924-21001	100	489,00		98301-63111	107	400,79	
97661-05001	130	316,87		97924-2100X	138	978,00		98301-66111	107	390,59	
97662-05001	130	376,29		97924-77001	100	611,00		98301-77111	107	390,59	
97663-05001	130	376,29		97925-21001	100	529,90		98301-78111	107	327,40	
97664-05001	130	418,37		97925-77001	100	660,92		98301-91111	107	349,95	
97665-05001	130	418,37		97926-21001	100	580,48		98301-92111	107	368,20	
97800-21001	104	480,14		97926-77001	100	716,48		98302-21111	107	227,22	
97800-77001	104	592,92		97927-21001	100	625,26		98302-22111	107	243,80	
97800-78001	104	480,14		97927-77001	100	762,92		98302-22121	107	243,80	
97800-80001	104	592,92		97928-21001	102	592,92		98302-63111	107	280,30	
97801-21001	104	530,73		97928-77001	102	718,14		98302-66111	107	280,30	
97801-77001	104	666,73		97929-21001	102	244,63		98302-6611X	142	560,60	
97801-78001	104	530,73		97929-77001	102	355,75		98302-77111	107	280,30	
97801-80001	104	666,73		97930-21001	103	189,90		98302-78111	107	227,22	
97802-21001	104	586,29		97930-77001	103	307,66		98302-91111	107	247,13	
97802-77001	104	700,72		97931-21001	103	189,90		98302-92111	107	264,54	
97802-78001	104	586,29		97931-77001	103	307,66		98302-92121	107	264,54	
97802-80001	104	700,72		97961-01001	101	63,25		98303-21111	108	416,29	
97803-21001	106	492,58		97962-01001	101	71,63		98303-22111	108	455,27	
97803-77001	106	670,87		97963-01001	101	79,84		98303-63111	108	512,49	
97803-78001	106	492,58		97964-00001	104	81,30		98303-66111	108	512,49	
97803-80001	106	670,87		97965-01001	101	56,00		98303-77111	108	512,49	
97820-00001	105	66,59		97966-00001	101	68,00		98303-78111	108	416,29	
97821-00001	105	79,11		98019-00003	106	19,19		98303-91111	108	456,93	
97822-00001	105	87,80		98300-21111	106	210,63		98303-92111	108	495,90	
97910-01001	103	289,41		98300-22111	106	247,13		98400-21111	109	210,63	
97910-08001	103	289,41		98300-63111	106	303,51		98400-22111	109	247,13	
97911-01001	102	231,37		98300-66111	106	303,51		98400-63111	109	303,51	
97911-08001	102	231,37		98300-77111	106	303,51		98400-66111	109	303,51	
97920-05001	133	575,16		98300-78111	106	210,63		98400-77111	109	303,51	
97921-05001	133	625,50		98300-91111	106	245,46		98400-78111	109	210,63	
97922-05001	133	632,10		98300-92111	106	281,12		98400-91111	109	245,46	

LVI-NUMEROHAKU • LVI-NUMMEREREGISTER

LVI/VVS	sivu sida	LVI/VVS	sivu sida	LVI/VVS	sivu sida	LVI/VVS	sivu sida	LVI/VVS	sivu sida	LVI/VVS	sivu sida	LVI/VVS	sivu sida
5611000	42, 101, 138	5611144	36, 122	5621101	44, 108	5650040	9, 29	5711112	18	5751115	10, 24	5771281	43
		5611148	49	5621102	44, 108, 141	5650044	14	5711113	18	5751116	28	5771282	43
5611002	55	5611149	49			5650045	6	5711115	18	5751117	28	5771283	43
5611003	55	5611150	49	5621103	44, 108, 142	5650046	6	5711116	18	5751118	28	5771285	45
5611004	44, 109	5611340	36	5621105	45, 105, 113, 140, 143	5650047	6	5711120	16	5751119	27	5771286	45
5611005	43, 112, 143	5611389	35			5650049	9, 29	5711121	16	5751120	27	5771287	45
5611006	55	5611390	34	5621106	45, 113	5650050	7	5711122	15	5751121	27	5771289	46
5611007	45, 105, 113, 114, 139, 144	5611418	34	5621107	45, 113	5650051	7	5711123	15	5751122	25	5771290	46
		5611419	34	5621108	45, 105, 113, 140, 143	5650052	7	5711124	15	5751123	25	5771291	42, 46
5611008	46	5611420	43			5650055	14	5711125	17	5751125	25	5771467	42
5611009	47	5611422	45	5621109	45, 105, 113	5650088	3	5711135	17	5751126	26	5771468	42
5611010	47	5611424	46			5650089	3	5711141	17	5751127	26	5771487	126
5611011	47	5611426	42	5621110	42, 101, 137	5650090	3	5711154	16	5751128	26	5771488	126
5611016	47	5611427	34			5650091	3	5711221	18	5751130	27	5771489	126
5611017	47	5611428	34	5621111	41, 101, 137	5650094	3	5711250	16	5751131	27	5771490	126
5611021	40, 123	5611429	34	5621112	42, 101	5650095	4	5711251	18	5751133	28	5771492	126
5611022	40, 123	5611434	34	5621500	37	5650096	5	5711253	16	5751135	28	5771493	126
5611030	41, 123	5611437	34	5621563	38	5650097	6	5711261	16	5751156	55	5771494	127
5611031	41, 101, 137	5611529	38	5621600	38	5650098	10, 29	5711263	16	5751182	13	5771495	127
		5611535	38	5621610	35	5650099	7	5711264	15	5751184	8	5771496	127
5611034	39	5611630	35	5621620	36	5650100	4	5711265	15	5751185	50	5771497	42
5611042	49	5611670	37, 123, 137	5621638	38	5650101	4	5711266	15	5751186	50	5811158	97
5611043	49			5650002	13	5650102	4	5711267	16	5751210	11	5811160	98
5611044	49	5611671	37, 121	5650005	9, 28	5650103	4	5711268	16	5751211	11	5811170	98
5611045	49	5611683	36	5650007	6	5650106	9	5711269	16	5751500	14	5811193	98
5611046	39	5611700	32	5650009	12, 30	5651016	7	5711270	16	5751502	13	5811196	99
5611047	39	5611701	33	5650011	12, 30	5651235	13	5711432	10	5751503	13	5811197	99
5611048	39	5611702	33	5650014	6	5651310	13	5711433	10	5751504	52	5811256	97
5611049	39	5611703	32	5650015	3	5651737	9, 28	5711434	11	5751506	53	5811260	98
5611066	37	5611704	55	5650016	3	5651738	9, 28	5711436	11	5751507	53	5811270	98
5611072	55	5611705	55	5650017	3	5651749	10, 29	5731136	8	5751512	13	5811298	98
5611074	35, 122	5611707	55	5650018	3	5651750	10, 29	5731640	41	5751545	21, 23	5811330	97, 98
5611106	55	5621084	43, 111	5650019	3	5651751	10, 29	5731641	41	5751571	23	5811600	99
5611109	49	5621085	43, 111	5650026	4	5671005	19	5731897	26	5751573	24	5811601	99
5611110	49	5621086	43, 111, 142	5650027	4	5671007	20	5731900	26	5751574	24	5811700	96
5611112	49	5621087	43, 110, 142	5650029	5	5671008	20	5731903	26	5758025	11	5811701	97
5611114	49			5650030	5	5671062	14	5731950	8	5771100	42	5811705	96
5611137	40	5621088	43, 110	5650031	5	5671073	20	5751100	23	5771235	127	5811707	97
5611138	40	5621095	44	5650032	5	5671123	21	5751103	27	5771242	128	5811712	96
5611140	32, 103, 139	5621096	44	5650033	13	5671132	22	5751108	27	5771249	128	5811713	97
		5621097	44	5650035	3	5671134	21, 30	5751110	27	5771256	128	5811716	96, 97
5611141	33, 103, 138	5621098	44	5650036	3	5711103	18	5751111	26	5771263	128	5811732	96
5611142	32	5621100	44, 107, 141	5650038	4	5711106	17	5751112	26	5771270	129	5811733	97
5611143	33			5650039	5	5711107	17	5751114	26	5771280	43	5811747	93

LVI/VVS	sivu sida	LVI/VVS	sivu sida	LVI/VVS	sivu sida	LVI/VVS	sivu sida	LVI/VVS	sivu sida	LVI/VVS	sivu sida	LVI/VVS	sivu sida
5811748	94	5841707	70	5854237	78	5854309	79	5854357	81	5854492	87	5861435	86
5811749	94	5841708	67	5854238	78	5854310	80	5854358	82	5854493	88	5861436	85
5811750	94	5841709	69	5854243	77	5854315	80	5854359	82	5854494	88	5861437	86
5811751	95	5841710	72	5854244	78	5854316	81	5854360	83	5854495	88	5861438	86
5811752	95	5841711	71	5854245	78	5854317	81	5854361	83	5854496	87	5861439	86
5811753	95	5841712	68	5854246	78	5854318	82	5854362	83	5854497	88	5861440	87
5811754	96	5841713	69	5854251	77	5854319	80	5854363	82	5854498	88	5861441	89
5811755	96	5841714	70, 71, 72	5854252	78	5854320	81	5854364	83	5854499	88	5861442	90
5831471	64, 65, 71, 72	5841715	67, 68	5854253	78	5854321	81	5854365	83	5854504	82	5861443	89
				5854254	78	5854322	82	5854366	83	5854505	83	5861444	90
5831472	63, 64, 70, 71	5841716	68, 69	5854255	78	5854323	80	5854367	82	5854506	82	5861445	89
		5841717	70, 72	5854256	79	5854324	81	5854368	83	5854507	83	5861446	90
5831473	60, 61, 66, 67, 68, 73, 74	5841718	67	5854257	79	5854325	81	5854369	83	5854508	83	5861447	90
		5841719	69	5854258	80	5854326	82	5854370	83	5854509	84	5861448	90
5831474	61, 62, 68, 69	5841720	70, 71, 72	5854259	78	5854327	80	5854371	82	5854510	83	5861449	89
		5841721	67, 68	5854260	79	5854328	81	5854372	83	5854511	84	5861450	90
5841521	63, 64, 65	5841722	69	5854261	79	5854329	81	5854373	83	5854512	87	5861451	90
		5841723	67, 68, 69, 70, 71, 72	5854262	80	5854330	82	5854374	83	5854513	88	5861452	90
5841523	66			5854267	78	5854331	80	5854375	83	5854514	88	5861453	89
5841524	60			5854268	79	5854332	81	5854376	84	5854515	88	5861454	90
5841525	61, 62	5841729	73, 74	5854269	79	5854333	81	5854377	84	5854516	87	5861455	90
5841526	63, 64, 65	5841738	64, 65	5854270	80	5854334	82	5854378	84	5854517	88	5861456	90
5841528	66	5841739	63	5854275	78	5854335	80	5854379	83	5854518	88	5861457	89
5841529	60, 61	5841740	60	5854276	79	5854336	81	5854380	84	5854519	88	5861458	90
5841530	62	5841741	64	5854277	79	5854337	81	5854381	84	5861336	75	5861459	90
5841531	63, 64	5841742	63	5854278	80	5854338	82	5854382	84	5861416	85	5861460	90
5841533	60	5841743	60	5854283	78	5854339	80	5854383	83	5861417	86	5861461	89
5841534	61	5841744	65	5854284	79	5854340	81	5854384	84	5861418	86	5861462	90
5841553	74	5841745	63, 64	5854285	79	5854341	81	5854385	84	5861419	86	5861463	90
5841554	74	5841746	60, 61	5854286	80	5854342	82	5854386	84	5861420	85	5861464	90
5841555	74	5841747	61, 62	5854287	78	5854343	80	5854387	85	5861421	86	5861465	89
5841570	75	5841748	61	5854288	79	5854344	81	5854388	85	5861422	86	5861466	90
5841571	75	5841749	62	5854289	79	5854345	81	5854389	85	5861423	86	5861467	90
5841572	75	5841750	66	5854290	80	5854346	82	5854390	85	5861424	85	5861468	90
5841573	74	5841751	66	5854295	78	5854347	80	5854391	84	5861425	86	5861469	89
5841593	75	5841752	73	5854296	79	5854348	81	5854392	85	5861426	86	5861470	90
5841594	60, 61, 62, 63, 64, 65	5841753	73	5854297	79	5854349	81	5854484	87	5861427	86	5911127	52
		5841756	73, 74	5854298	80	5854350	82	5854485	88	5861428	85	5911128	53
		5841757	73, 74	5854299	78	5854351	80	5854486	88	5861429	86	5911129	53
5841679	66	5854231	77	5854300	79	5854352	81	5854487	88	5861430	86	5911130	53
5841702	71, 72	5854232	78	5854301	79	5854353	81	5854488	87	5861431	86	5934200	54
5841703	70	5854233	78	5854302	80	5854354	82	5854489	88	5861432	85	5934201	54
5841704	67	5854234	78	5854307	78	5854355	80	5854490	88	5861433	86	5934202	53
5841705	68, 69	5854235	77	5854308	79	5854356	81	5854491	88	5861434	86	5934203	52
5841706	72	5854236	78										

LVI-NUMEROHAKU • LVI-NUMMEREKISTER

LVI/WVS	sivu sida	LVI/WVS	sivu sida	LVI/WVS	sivu sida	LVI/WVS	sivu sida	LVI/WVS	sivu sida	LVI/WVS	sivu sida	LVI/WVS	sivu sida
5934204	51	6013925	104	6014619	102, 137	6014661	119	6014705	108	6014749	113	6014793	116, 143
5961005	52	6013926	104	6014620	102	6014662	119, 144	6014706	108	6014750	113	6014794	115, 120
5961009	52	6013927	104	6014621	102	6014663	132, 144	6014707	108	6014751	113	6014869	122
5961015	51	6013955	131	6014622	102	6014664	132	6014708	108	6014752	113	6014870	123
5961016	51	6013956	131, 138	6014623	103	6014665	132, 143	6014709	108	6014753	113	6014873	100, 137, 138
5961017	51	6013958	124, 138	6014624	103, 138	6014666	132	6014710	110	6014754	112		
5961018	51	6013964	130	6014625	103	6014667	132	6014711	110	6014755	112	6014874	100
5961019	51	6013965	104	6014626	103	6014668	132	6014712	110	6014756	112	6014875	100
5961020	51	6014016	143	6014627	104, 140	6014669	132	6014713	110	6014757	112	6014876	100, 137
5961021	51	6014017	120	6014628	104, 140	6014670	130	6014714	110	6014758	112		
5961022	51	6014107	131, 138	6014629	104	6014671	130, 142, 144	6014715	110	6014759	112		
5961023	51	6014108	134, 139	6014630	104	6014672	130	6014716	110, 142	6014760	112		
5961024	51	6014178	133	6014631	104	6014673	130, 144	6014717	110	6014761	112		
5961025	51	6014179	133	6014632	104	6014674	130	6014718	110	6014762	112		
5961026	51	6014181	124	6014633	104	6014675	130, 143	6014719	110	6014763	112		
5961027	54	6014183	134	6014634	104, 139	6014676	107	6014720	109	6014764	112, 143		
5961029	54	6014184	132	6014635	104	6014677	107, 141	6014721	109	6014765	112		
6010873	133	6014185	132	6014636	104	6014678	107	6014722	109	6014766	112		
6010874	133	6014186	132	6014637	104, 140	6014679	107	6014723	109	6014767	112		
6010890	104	6014188	132	6014638	104	6014680	107, 142	6014724	109	6014768	112		
6011160	121	6014338	117	6014639	106	6014681	107	6014725	109	6014769	112, 143		
6011161	121	6014355	114, 141	6014640	106, 140	6014682	107	6014726	109	6014770	114, 144		
6011162	122	6014356	115	6014641	106	6014683	107	6014727	109	6014771	114		
6011163	101	6014357	116, 141	6014642	106, 139	6014684	107	6014728	110, 142	6014772	114		
6011164	101	6014378	133, 141	6014643	105	6014685	107	6014729	110	6014773	114		
6011182	101	6014379	133	6014644	105	6014686	106	6014730	110	6014774	114		
6011183	102, 139	6014380	133, 141, 143	6014645	105	6014687	106	6014731	110	6014775	114		
6011184	102			6014646	130, 137, 140	6014688	106	6014732	110	6014776	114		
6011204	103, 139	6014381	133, 142					6014733	110, 142	6014777	114		
6011206	103	6014385	116	6014647	130, 137	6014689	106	6014734	110	6014778	115		
6011239	117	6014386	116	6014648	130, 137, 139	6014690	106	6014735	110	6014779	115		
6011301	133, 138	6014492	142, 144			6014691	106	6014736	111	6014780	115		
6011463	122	6014493	142	6014649	130	6014692	106	6014737	111	6014781	115		
6011464	121	6014495	141	6014650	130, 140, 142	6014693	106	6014738	111	6014782	115		
6011466	121	6014497	142	6014651	118, 144	6014694	107	6014739	111	6014783	115		
6012466	120	6014498	142	6014652	118	6014695	107, 141	6014740	111	6014784	115		
6012467	120	6014499	141	6014653	118	6014696	107	6014741	111	6014785	115		
6012474	121	6014503	131	6014654	118	6014697	107, 142	6014742	111, 143	6014786	116, 144		
6012475	121	6014504	131	6014655	119	6014698	107, 141	6014743	111	6014787	116		
6013120	134, 137	6014613	100, 137	6014656	119, 144	6014699	107	6014744	113	6014788	116		
6013121	124, 137	6014614	100	6014657	119	6014700	107	6014745	113	6014789	116		
6013367	106	6014615	100	6014658	119	6014701	107	6014746	113, 143	6014790	116, 141		
6013896	125, 137	6014616	100	6014659	120, 144	6014702	108	6014747	113, 143	6014791	116		
6013924	104	6014617	100	6014660	120	6014703	108	6014748	113	6014792	116		
		6014618	100			6014704	108						

## Yleiset myyntiehdot 1.1.2014 Alkaen

### Tavaran omistusoikeus

Tavaran omistusoikeus siirtyy ostajalle, kun koko kauppahinta mahdollisine viivästyskorkeineen on maksettu.

### Purkaminen

IDOlla on oikeus purkaa kauppa kauppahinnan tai sen osan maksun viivästyessä yli kolmekymmentä (30) päivää eräpäivästä, ostajan maksukyvyyn merkittävästi alentuessa tai ostajan muuten oleellisesti rikkoessamuita kauppaan liittyviä velvoitteitaan.

### Toimitusehdot

Rahti ja vakuutus on maksettu (CIP+sovittu toimituspaikkakunta) Finnterms 2001 ehtojen mukaisesti, ellei toisin ole sovittu. Katso tuoteryhmiin perustuva rahtihinnasto (netto alv 0%, Tammisaaresta ja Kihniöstä). Tavara on vakuutettu rautatie- ja autokuljetuksen ajaksi tehtaan ja vastaanottajan välillä mahdollisesti tapahtuvan vahingon varalta.

### Tilaus ja toimitusaika

Tilaus on sitova IDOn vastaanotettua kaikki tavaran valmistamiseksi ja toimittamiseksi tarvittavat tiedot. Tilaajalle toimitetaan tilausvahvistus, jossa mainitaan tavaran toimitusaika, joka on tavaran toimituspäivä tehtaalta. Mikäli tavaraa ei IDOsta johtuvasta syystä toimiteta toimitusaikana, ja viivästyksestä aiheutuu ostajalle välitöntä vahinkoa, on ostajalla oikeus viivästysakkoon toimitusajasta lukien. Viivästys sakko on 0,5% viivästyneen toimituksen osan verottomasta laskutusarvosta jokaiselta täydeltä viivästysviikolta, kuitenkin enintään 7,5% viivästyneen toimituksen osan verottomasta laskutusarvosta. Oikeutta viivästysakkoon ei ole mikäli viivästys johtuu ylivoimaisesta esteestä.

### Hinta

IDO takaa, että ennen mahdollista hinnankorotuspäivää tehty sitova tilaus toimitetaan entiseen hintaan, mikäli toimitusaika ei ole myöhemmin kuin yhden (1) kuukauden kuluessa hinnankorotuspäivästä.

Mikäli arvonlisäveron tai vastaavan laskemisperusteissa tapahtuuta muutoksia, tehdään niitä vastaavat muutokset hintoihin samaan aikaan kuin muutos astuu voimaan.

Tukkupakkausten purkamisesta (saniteettiposliinit ja posliinivaraosat, ruostumattomat pesualtaat, WC-istuinkannet) veloitetaan 50,00 alv 0% laskutuksen yhteydessä.

### Pientoimituserä

Tilauksen nettoarvon alittaessa 100,00 alv 0%, veloitetaan laskutuksen yhteydessä pientoimituslisä 10,00 netto alv 0%.

### Maksuehto

Maksuehto on 14 päivää netto IDOn laskun päiväyksestä. Viivästyneet maksut peritään lisättynä 16% p.a. viivästyskorolla eräpäivästä lukien.

### Takuu

Takuu kattaa suunnittelu-, raaka-aine- ja valmistusvirheistä aiheutuneet tavaran viat, jotka ilmenevät kahden (2) vuoden kuluessa tavaran toimituksesta. IDO luovuttaa ostajalle veloituksetta viiallisen tavaran tai sen osan tilalle samanlaisen tai vastaavan uuden tavaran tai osan. Mahdollisista kuljetus- ja asennuskustannuksista vastaa ostaja. Suomessa valmistettujen saniteettiposliinien posliiniosien takuu on kymmenen (10) vuotta ja valmiiksi asennettujen huuhtelumeکانismien takuu on viisi (5) vuotta tavaran toimituksesta. Takuu ei kata virheellisestä tai puutteellisesta asennuksesta, huollosta, käytöstä tai korjauksesta aiheutuvaa vikaa tai muuten toimituksen jälkeen syntyneestä syystä johtuvaa vikaa. Takuu ei myöskään kata veden epäpuhtauksista johtuvaa vikaa tai normaalia kulumista ja huonontumista. IDO ei vastaa tavaran soveltuvuudesta ostajan tarkoitamaan käyttöön.

### Vastuun rajoitus

IDOn vastuu toimituksen viivästyemisestä on rajoitettu edellä määriteltyyn viivästysakkoon. IDOn vastuu tavaran virheestä on rajoitettu edellä määriteltyyn takuuseen. IDOn mahdollinen vahingonkorvausvastuu rajoittuu kaikissa tapauksissa korvaukseen siitä välittömästä vahingosta, joka ostajalle on aiheutunut. Korvauksen enimmäismäärä on tuotteen veroton hankintahinta. IDO ei vastaa virheen aiheuttamasta käytön, työn yms. keskeytyksestä, työ- ja asennuskustannuksista, saamatta jääneestä voitosta tai hyödystä, -muun omaisuuden kuin IDOn toimittaman tavaran vahingoitumisesta, välillisesti aiheutuneista kustannuksista tai mistään muusta välillisestä vahingosta. Osapuolet vastaavat muutoin tavaran yksityiselle henkilölle tai yksityiselle omaisuudelle aiheuttamasta vahingosta kulloinkin voimassa olevan tuotevastuulain mukaisesti. Ostaja on velvollinen ilmoittamaan IDOlle viivytyksestä tietoonsa tulleista tapahtumista, joissa tavaran käyttäminen on aiheuttanut tai saattaa aiheuttaa tuotevastuutapahtuman.

### Reklamaatiot

Toimitusta tai laskutusta koskevat reklamaatiot tulee tehdä seitsemän (7) päivän kuluessa tavaran toimituksesta. Tavaran virhettä koskevat reklamaatiot tulee tehdä kohtuullisessa ajassa virheen toteamisen jälkeen ennemmuihin kuin vahingon laajuutta rajoittaviin toimenpiteisiin ryhtymistä. IDOn edustajan kanssa on sovittava korjaustavasta ja takuukorjauksen suorittajasta.

### Tavaran palautus

Pääsääntöisesti vain reklamaation johdosta voi palauttaa tavaroita. IDOn kanssa erikseen sovittavilla ehdoilla voidaan suostua avoimattomassa pakkauksessa ja muuten moitteettomassa kunnossa olevan tavaran palauttamiseen muustakin syystä. Palautus edellyttää, että kyseessä ei ole erikoistyönä IDOn vakiomyyntiohjelman ulkopuolella ostajan toivomuksesta valmistettu, sävytetty tai IDOn vakiomyyntiohjelmasta poistettu tuote ja palautuksesta on sovittu IDOn kanssa. Palautushyvityksenä suoritetaan enintään 70% tavaran laskutusarvosta.