

HINNASTO 2013

Hansgrohe · Axor



AXOR[®]
hansgrohe

Oikeudet muutoksiin pidätetään.

Hinnaston arvonlisäverolliset hinnat (hinta alv 24%) ovat likiarvoja.

Mittayksikkönä mittakaavapiirroksissa on mm.

Hinnasto

2013

hansgrohe

Hansgrohe SE, Helsinki Branch Office · Kavallinmäki 15 · 02710 Espoo
Puhelin 0207 931 340 · Telefax 0207 931 349
info@hansgrohe.fi · www.hansgrohe.fi



Hansgrohe. Alkuperäinen. Yli 100 vuoden yrityshistorialla olemme sitoutuneet kehittämään vahvaa perinnehenkeä. Hansgrohen periaatteena on aina ollut pyrkimys parhaaseen laatuun ja aikaansa edellä olevaan toimintaan. Todisteena tästä Hansgrohen poikkeuksellisesta ajattelutavasta ovat ajatushautomomme lukuisat innovaatiot, joista on tullut maailmanlaajuisia mittapuita, jotka ovat voittaneet lukuisia muotoilupalkintoja – ja joita on kopioitu yhä uudelleen. Vakuuttavin todiste on kuitenkin tyytyväinen asiakaskuntamme.

Vasemmalta ylhäältä oikealle alas:

Nuorena miehenä Hans Grohe perustaa yrityksen vuonna 1901. Yrityksen jäsenet vuonna 1912. Hans Grohe elementissään 1930-luvun lopulla. Hans Grohe ja hänen poikansa Hans junior ja Friedrich vuonna 1943.

Vesi on elementtimme. Hansgrohe kehittää kestäviä tuotteita, jotka tarjoavat suurimman käyttömukavuuden sekä kiinnostavan muotoilun. Asiakkaamme arvostavat panostustamme mukavuuteen ja tekniikkaan, minkä ansiosta he voivat ottaa vedestä kaiken irti. Ensimmäisestä säädettävästä Selecta-käsisuihkusta Axor Starck -kylpyhuonekalusteisiin ja ainutlaatuiseen Raindance-suihkuun, Hansgrohe on aina tarjonnut innovaatiota ja huippumuotoilua. Meille tämä tarkoittaa jatkuvaa kehitystä ja entistäkin parempia ratkaisuja. Käyttäjille tämä tarkoittaa sitä, että Hansgrohe täyttää aina tarpeet.

Vasemmalta ylhäältä oikealle alas:

Selecta, ensimmäinen säädettävä käsisuihku. iBox universal, piiloasennuksen vallankumous. Tribel, ensimmäinen käsisuihku pyörivällä päällä. Axor Starck Classic -muotoilun vallankumous.

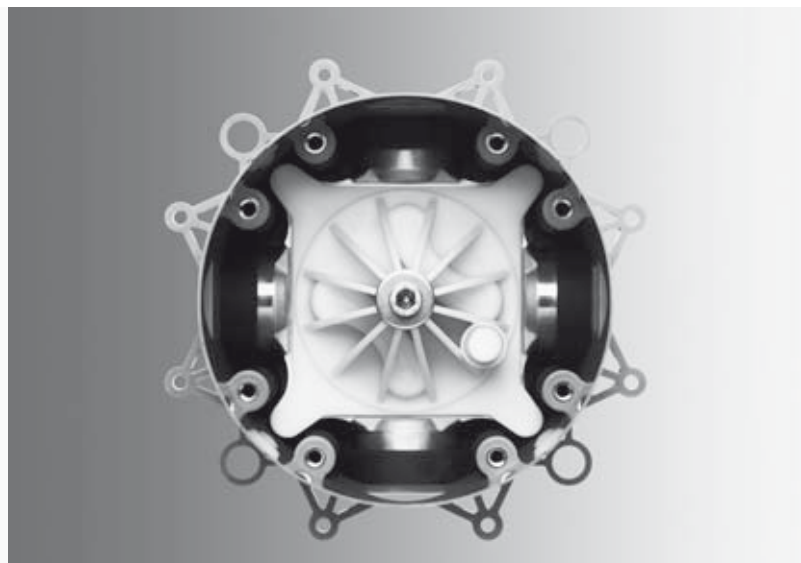

Puhdasta iloa vedestä. Puhtaalla omallatunnolla.



Hansgrohella jokainen pisara lasketaan.

Yli 110 vuoden ajan vesi on ollut elementti, joka elvyttää meitä, pitää meidät liikkeellä ja johon olemme sitoutuneet täysillä, koko ruumiillamme ja sielullamme. Tämä intohimo tuottaa täydellistä muotoilua ja velvoittaa meidät käsittelemään vettä vastuuntuntoisesti. Siksi kehitämme jatkuvasti uusia kestävän kehityksen teknologioita, kuten AirPower ja EcoSmart, jotka antavat meille mahdollisuuden käsitellä tätä arvokasta luonnonvaraa riittävällä huolella. EcoSmart-teknologia, jotta voit vähentää kulutusta – joka vuorostaan hyödyntää sinua ja ympäristöä. Pienentynyt vedenkulutus vähentää kustannuksia. Ympäristöystävällisellä toiminnalla säästät rahaa. Tämänlaatuisen toiminnan perusteella olemme yksi ensimmäisistä yrityksistä, jonka tuotteille on myönnetty uusi Euroopan hananvalmistajien järjestön WELL-sertifikaatti. WELL on lyhennys ilmaisusta "Vesitehokkuusleima" (Water Efficiency Label). Pesuallashanamme Talis, Focus ja Metris ja käsisuihkumme Croma 100 ja Crometta 85 Green ovat kaikki saavuttaneet kodin alueen tason A, mikä on paras mahdollinen tulos. Lisäksi jatkamme työtämme tulevaisuudessakin kehitäksemme tuotteita, joilla on myönteinen vaikutus sinun elämääsi ja meidän kaikkien elinympäristöön. Lue lisää osoitteessa www.hansgrohe.com/sustainability

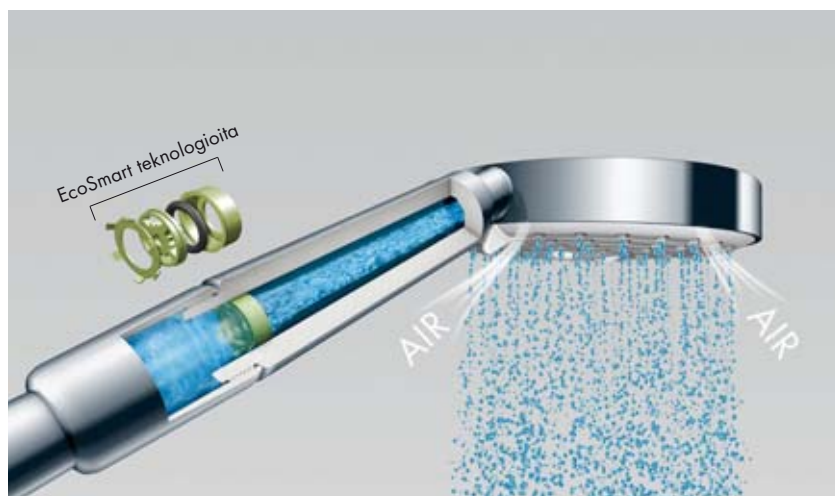

EcoSmart-suihkut pienentävät vedenkulutuksen jopa kuuteen litraan minuutissa.

WELL Upgrade Volume Water Efficiency Label	
Manufacturer:	Hansgrohe AG
Product category:	Accessories shower valve
Type:	Shower head
Model:	Hansgrohe Crometta 85
Registration number:	ZD10080-20110303
A	A**
B	
Water Efficiency Criteria	
Flow rate > 9,0 l/min ≤ 12,0 l/min	*
Controlled flow rate ≥ 4,5 l/min ≤ 9,0 l/min	**
Information about use and installation: www.well-online.eu	
A Label of EU United Valves European Valve Manufacturers Association	



Integroitu O-tarkkuusrenkas reagoi joustavasti vedenpaineeseen.

WELL Home Water Efficiency Label	
Manufacturer:	Hansgrohe AG
Product category:	Wash basin valve
Type:	Single lever valve
Model:	Hansgrohe Metris 110
Registration number:	WA10003-20110209
A	A**
B	
C	
D	
Water Efficiency Criteria	
Flow rate > 6,0 l/min ≤ 9,0 l/min	*
Controlled flow rate ≥ 4,0 l/min ≤ 6,0 l/min	**
Flow-independent temperature setting	*
Temperature limit / Cold water valve	**
Information about use and installation: www.well-online.eu	
A Label of EU United Valves European Valve Manufacturers Association	



Me elämme vettä varten. Koe se itse.

Nauti veden käytöstä innovatiivisen teknologian avulla.

Nautinnollinen vedenkäyttö merkitsee jokaiselle meistä jotain erilaista. Jotkut pitävät raikastavan poreilevasta vedestä, toiset taas haluavat vetensä pehmeänä ja lämpimänä. Jotkut tarvitsevat vettä herätäkseen aamulla, toiset illalla pestäkseen päivän pölyt pois. Intohimonamme on luoda vesinautinto, joka on ehdottoman oikeanlainen jokaiselle yksilölle. ComfortZone, XXL Performance ja QuickClean sekä AirPower-tekniikan antama erityisen miellyttävä suihkokokemus ovat joitakin innovaatioitamme, jotka ovat osoituksena laadukkaista "Made in Germany" -tuotteistamme. Lisäksi osoituksena luottamuksestamme tuotteidemme laatuun on viiden vuoden takuu kaikissa tuotteissa. Vain puhdas omatunto antaa puhtaan kokemuksen, ja tälläkin alueella kehitämme jatkuvasti uutta teknologiaa kuten EcoSmart.

Meitä kiinnostaa aivan yhtä paljon vastaus kysymykseen "miten" kuin vastaus kysymykseen "mitä". Loppujen lopuksihan nautinto vedestä saadaan kaikilla aisteilla. Siksi me käytämme maailman parhaita muotoilijoita kehittämään loistavia luomuksia. Tämän ansiosta Hansgrohe SE:stä ei ole tullut vain teollisuusalan trendien edelläkävijää vaan myös yli 300 kansainvälisen muotoilupalkinnon voittaja. Myös intohimomme yksityiskohtiin palkittiin vuonna 2011. Uusi Raindance Select -käsिसuihkumme sai iF:n Product Design -palkinnon. Tämä asettaa meidät top 10 joukkoon iF:n Company Ranking -listalla, mikä on koko saniteettiteollisuuden paras sijoitus.



Lisää veteen suuren määrän ilmaa. Tämä synnyttää pehmeän, roiskeettoman vesisuihkun rikkaan täyteläisillä vesipisaroilla.



Säästää vettä ja energiaa rajoittamalla vedenvirtausta. Pitkään kestävään nautintoon.



Kalkkikerrostumien poistaminen onnistuu pelkällä joustavien silikonisuuttimien pyyhkäisyllä.



Suuri suihkulautanen ympäröi koko vartalosi hyväileviin pisaroihin.



Määrittää henkilökohtaisen toimintaalueen pesualtaan ja hanan välissä. Kaikenkokoisiin tiloihin.



Designpreis
Deutschland



product
design
award



reddot design award

DESIGN PLUS



Axor Manufaktur MYÖS KULTAPINNOITETTUNA.

Koristeellinen tuote tai hienostunut mallisto vaatii toisinaan jonkin verran muuntelua, jotta kylpyhuonetta voitaisiin mukauttaa paremmin. Axorin tuotantotiimi räätälöi mallistot kiinnittäen runsaasti huomiota yksityiskohtiin tarjoten henkilökohtaista tukea – täysin asiakkaan henkilökohtaisten ideoiden ja vaatimusten mukaan. Tämä voi tarkoittaa esimerkiksi erikoispinnoitteita tai jopa erikoispitkiä tai -lyhyitä hanoja. Halutessasi varustaa tuotteet yrityksen logolla tai alkukirjaimilla ota yhteys Axorin tuotantotiimiin, joka täyttää erityiset vaatimukset käsityölaadulla.

1. Hanan pidentäminen tai lyhentäminen



2. Alkukirjaimilla, logoilla tai tunnuksilla varustetut tuotteet jne.

3. Erikoispinnoitteet



* Nämä erityisen hyvin kulutusta ja naarmuuntumista kestävät pinnoitteet valmistetaan PVD-tekniikan avulla.

Hansgrohe

Axor®

Select	1	Axor Massaud	278
PuraVida	13	Axor Starck X	293
Metris	35	Axor Starck Organic	303
Talis	61	Axor Urquiola	321
Focus	81	Axor Starck	345
Termostaatit ja venttiilit	95	Axor Bouroullec	375
iBox universal	113	Axor Citterio M	409
Elektroniset-, kylmävesi- ja Care-hanat	121	Axor Uno ²	431
Tasoasennus ammehanat	133	Axor Citterio	453
Keittiöhanat	139	Axor Carlton	487
Showerpipet / Suihkupaneelit	147	Axor Montreux	505
Yläsuihku	165	Axor suihkujärjestelmät Philippe Starck	521
Käsिसuihkut	181	Axor kylpyhuoneratkaisut	533
Suihkusetit, suihkutangot ja pidikkeet	187	Axor elektroniset hanat	539
Ecosmart suihkut	219	Axor keittiöhanat	545
Suihkuletkut	235	Axor pesualtaat, ammeet ja kalusteet	549
Vesilukot ja pohjaventtiilit	239	Axor suihkut	563
Kylpyhuonevarusteet	249		
Hana varaosat/varusteet	255		
Suihku varaosat / varusteet	269		

Surface Finishes/ Pintakäsittelyt

	chrome / pure chrome -000	chrome/ gold-optic -090	white/chrome / white chrome -400	white -450	yellow -480	steel / stainless steel optic -800	brushed nickel -820	fine brass -840	satin chrome -880
Hansgrohe									
Select	■		■						
PuraVida	■		■			■			
Metropol S	■								
Metris	■								
Talis	■								
Focus	■								
Thermostatic Mixers / Valves	■		■						
iBox universal	■								
Electronic- and Care Mixers	■		■						
3-/4-Hole Mixers	■		■						
Kitchen Mixers	■			■		■			
Showerpipes / Shower Panels	■		■						
Overhead Showers	■		■						
Hand Showers	■		■	■					
Shower Sets, Wall Bars and Shower Holder	■		■				■		
EcoSmart Showers	■		■						
Shower Hoses	■			■					
Wastes and Overflows	■	■					■	■	■
Accessories	■			■			■		
Country Specific Versions	■		■						
Mixer Spare Parts / Accessories	■			■	■	■		■	
Shower Spare Parts / Accessories	■	■		■	■	■		■	■
Axor									
Axor Massaud	■								
Axor Starck X	■								
Axor Starck Organic	■								
Axor Urquiola	■								
Axor Starck	■					■			
Axor Bouroullec	■		■						
Axor Citterio M	■					■			
Axor Uno ²	■					■			
Axor Citterio	■					■			
Axor Carlton	■		■						
Axor Montreux	■						■		
Axor ShowerCollection with Philippe Starck	■					■			
Axor Guest Bathroom Solutions	■					■			
Axor Electronic Mixers	■								
Axor Kitchen Mixers	■			■		■			

Miten korkea on sinulle riittävän korkea? Hansgrohe ComfortZone.

Me kaikki käytämme vettä eri tavoin, meillä on omat päivittäiset rituaalimme ja omat mieltymyksemme. Uudet hanasarjat täyttävät nämä erilaiset vaatimukset – yksilöllisen korkeutensa, muotonsa ja toimintatapansa osalta. Pesualtaan hanan korkeus määrittää sen joustavuuden päivittäisessä veden käytössä. Meillä on oma nimityksemme henkilökohtaiselle mukavuusvyöhykkeelle hanan ja pesualtaan välissä: ComfortZone. Löydä korkeus, joka on tarkalleen oikea juuri sinulle, vaatimuksillesi ja kodillesi.

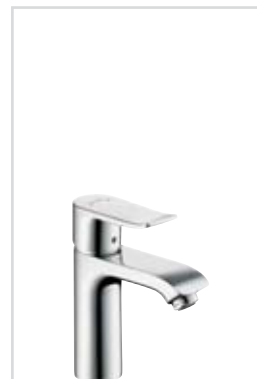
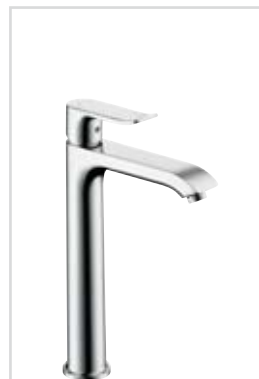
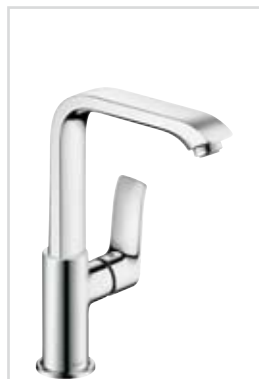
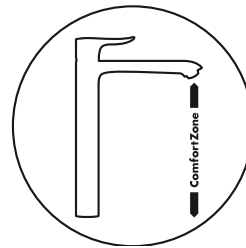

Metris® 260
yksiotte pesuallashana
korkea malli, DN15
31082, -000



































Metris® 230
yksiotte pesuallashana
kääntyvällä juoksuputkella, DN15
31087, -000

Metris® 200
yksiotte pesuallashana, DN15
31183, -000











































Metris® 110
yksiotte pesuallashana, DN15
31080, -000

Metris® 100
yksiotte pesuallashana
pieni malli, DN15
31088, -000

Hansgrohen kylpyhuonekalustevalikoiman yleiskuvaus

	PuraVida®	Metris®	Talis®	Focus®
Pesuallas				
	Kylmävesihana			
				
	# 15132, -000, -400	# 31166000	# 32130000	# 31130000
Yksiote pesual- lashana	pieniin altaisiin			
				
	# 15075, -000, -400	# 31088000		
	vakio, vipupohjaventtiilillä			
				
	# 15074, -000, -400	# 31080000	# 32040000	# 31730000
	vakio, Push-Open pohjaventtiilillä			
				
	# 15070, -000, -400			
	vakio, ilman pohjaventtiiliä			
				
		# 31084000	# 32041000	# 31733000
	El suomessa			
				
		# 31074000	# 32042000	# 31132000
	korkea malli			
				
	# 15081, -000, -400	# 31183000	# 32052000	# 31517000/31607000
Yksiote pesual- lashana käänty- vällä juoksuput- kella	vakio, pohjaventtiilillä			
				
		# 31087000	# 32084000	# 31609000
	vakio, Push-Open pohjaventtiilillä			
				
		# 31187000	# 32082000	
	vakio, ilman vipupohja- venttiiliä			
				
		# 31081000		# 31519000
Yksiote- allashana, pesumaljoille (korkea malli)	vakio, vipupohjaventtiilillä			
				
	# 15072, -000, -400	# 31082000		# 31608000
3-osainen pesuallashana				
				
	# 15073, -000, -400	# 31083000	# 32310000	

Päätuotevalikoimalla asiakkaasi löytävät soveltuvan ratkaisun jokaiseen käyttökohteeseen. Yleiskatsaus näyttää käytettävissä olevat hanat päätuotevalikoimassa.

		PuraVida®	Metris®	Talis®	Focus®
Pesuallas	Yksiotte pesuallashana, seinäasennus, ulkonema 165 mm	 # 15084, -000, -400	 # 31085000	 # 31618000	
	Yksiotte pesuallashana, seinäasennus, ulkonema 225 mm	 # 15085, -000, -400	 # 31086000	 # 31611000	
	Elektroninen pesuallashana	 # 15170, -000, -400*	 # 31100000*	 # 32110000*	 # 31171000*
Pesuistuin	Yksiotte pesuistuinhana	 # 15270, -000, -400	 # 31280000	 # 32240000	 # 31920000
	3-osainen pesuistuinhana	 # 15273, -000, -400	 # 31283000		
Kylpyamme	Yksiotte amme- ja suihkuhana pinta-asennus	 # 15472, -000, -400	 # 31480000	 # 32440000	 # 31940000
	Yksiotte amme- ja suihkuhana piiloasennus	 # 15445, -000, -400 # 15447, -000, -400	 # 31487000 # 31493000	 # 32475000 # 32477000	 # 31945000 # 31946000
	Yksiotte amme- ja suihkuhana lattialla seisova	ei kuvaa # 15473, -000, -400			
	3-osainen amme- ja suihkuhana ammeen reunaan	 # 15448, -000, -400			
	3-osainen yksiotte amme- ja suihkuhana ammeen reunaan	 # 15432, -000, -400	 # 31190000		
	4-osainen amme- ja suihkuhana ammeen reunaan	 # 15446, -000, -400	 # 31442000	 # 32314000	
	Ammeen täytöhana	 # 15412, -000, -400	 # 31494000	 # 13414000	 # 13414000
Suihku	Yksiotte suihkuhana pinta-asennus	 # 15672, -000, -400	 # 31680000	 # 32640000	 # 31960000
	Yksiotte suihkuhana piiloasennus	 # 15665, -000, -400	 # 31685000	 # 32675000	 # 31965000

Mahdolliset yhdistelmät Hansgrohe ComfortZonessa

Hansgrohe ComfortZonella asiakkaasi löytävät aina soveltuvan ratkaisun allashanoille ja pesualtaille (ohessa joitakin esimerkkejä).



Pesumaljojen ja tason päälle asennettavien altaiden yhteydessä

PuraVida®



PuraVida® 240
Yksiote pesuallashana,
korkea malli, DN15,
15072, -000, -400

Metris®



Metris® 260
Yksiote pesuallashana,
korkea malli, DN15,
31082, -000

Talis®



Talis® 260
Yksiote pesuallashana,
korkea malli, DN15,
31082, -000

Focus®



Focus® 260
Yksiote pesuallashana,
korkea malli, DN15,
31082, -000



Suuriin pesuallaisiin.



Metris® 230
Yksiote pesuallashana,
kääntyvällä juoksuputkella,
DN15, # 31087, -000



Talis® 210
Yksiote pesuallashana,
kääntyvällä juoksuputkella,
DN15, # 32082, -000



Focus® 240
Yksiote pesuallashana,
kääntyvällä juoksuputkella,
DN15, # 31609, -000



Tason päälle asennettavan altaan yhteydessä.



PuraVida® 200
Yksiote pesuallashana, DN15
15081, -000, -400



Metris® 200
Yksiote pesuallashana, DN15
31183, -000



Talis® 150
Yksiote pesuallashana, DN15
32052, -000



Focus® 190
Yksiote pesuallashana, DN15
31608, -000



Tasoon upotettavan altaan yhteydessä.



PuraVida® 110
Yksiote pesuallashana, DN15
15070, -000, -400



Metris® 110
Yksiote pesuallashana, DN15
31080, -000



Talis® 80
Yksiote pesuallashana, DN15
32053, -000



Focus® 100
Yksiote pesuallashana, DN15
31607, -000



Pieniin pesuallaisiin.



PuraVida® 100
Yksiote pesuallashana,
pieni malli, DN15,
15075, -000, -400



Metris® 100
Yksiote pesuallashana,
pieni malli, DN15,
31088, -000



Talis® 80
Yksiote pesuallashana, DN15,
32040, -000



Focus® 70
Yksiote pesuallashana, DN15
31730, -000

Hansgrohe

Select	1
PuraVida	13
Metris	35
Talis	61
Focus	81
Termostaatit ja venttiilit	95
iBox universal	113
Elektronisett-, kylmävesi- ja Care-hanat	121
Tasoasennus ammehanat	133
Keittiöhanat	139
Showerpipet / Suihkupaneelit	147
Yläsuihku	165
Käsisuihkut	181
Suihkusetit, suihkutangot ja pidikkeet	187
Ecosmart suihkut	218
Suihkuletkut	235
Vesilukot ja pohjaventtiilit	239
Kylpyhuonevarusteet	249
Hana varaosat/varusteet	255
Suihku varaosat / varusteet	269

Brändi	HG-nro	LVI-nro	GTIN	Sivu
01				
HG	01800180	6350300	4011097347240	22
HG	01850180	6350307	4011097677545	115
02				
HG	02024000		4011097100005	217
10				
AX	10006000	6150212	4011097436654	346
AX	10010000	6150213	4011097177847	372
AX	10015000	6150214	4011097223957	372
AX	10018000		4011097329406	372
AX	10020000	6150215	4011097223933	372
AX	10028000		4011097404950	373
AX	10030000		4011097239071	348
AX	10050000		4011097245164	348
AX	10058000		4011097404998	348
AX	10070000	6150216	4011097480701	294
AX	10071000	6150217	4011097480718	294
AX	10074000	6150219	4011097480732	295
AX	10077000		4011097480749	294
AX	10080000	6150221	4011097480770	294
AX	10084000		4011097480923	295
AX	10101000	6150222	4011097545370	350
AX	10106000	6150223	4011097545394	350
AX	10111000	6150224	4011097436685	346
AX	10116000	6150225	4011097436722	346
AX	10117000		4011097436746	346
AX	10120000	6150226	4011097436784	347
AX	10123000	6150171	4011097676883	347
AX	10129000		4011097436807	347
AX	10132000		4011097705729	349
AX	10133000		4011097177854	373
AX	10140000	6150227	4011097545615	351
AX	10145000	6150228	4011097545639	351
AX	10145800		4011097545646	351
AX	10170000		4011097545653	295
AX	10175000		4011097545660	296
AX	10180000		4011097545677	296
AX	10185000		4011097545684	296
AX	10200000		4011097177861	373
AX	10205000		4011097480787	297
AX	10211000		4011097436821	351
AX	10300000	6150272	4011097493701	346
HG	10303180	6150355	4011097342597	326
AX	10313000		4011097351551	349
AX	10402000	6350478	4011097488325	297
AX	10406000		4011097488349	297
AX	10410000	6557006	4011097177939	355
AX	10411000	6350480	4011097436845	352
AX	10415000	6350481	4011097338019	373
AX	10416000	6350482	4011097365893	354
HG	10422180		4011097342627	354
AX	10423000		4011097351636	354
AX	10426000	6557007	4011097477909	298
AX	10444000		4011097180366	356
AX	10445000	6350483	4011097450124	298
AX	10451000		4011097243641	357
AX	10452180	6350115	4011097254104	21
AX	10456000		4011097436869	352
AX	10458000		4011097254098	353
AX	10461000		4011097243634	357
AX	10466000		4011097243658	357
AX	10480000	6350485	4011097377728	355
HG	10490000		4011097432601	262

Brändi	HG-nro	LVI-nro	GTIN	Sivu
AX	10495000		4011097189437	355
AX	10531000	6559389	4011097678016	315
AX	10601000	6350486	4011097379760	299
AX	10611000	6350487	4011097436883	358
AX	10615000	6350488	4011097333519	374
AX	10616000	6350489	4011097365916	359
AX	10621800	6559011	4011097585758	317
AX	10623800	6559012	4011097585765	317
AX	10625800	6559013	4011097585772	318
AX	10627800	6559014	4011097585789	317
AX	10645000		4011097460512	299
AX	10650180	6555627	4011097594309	529
AX	10651000	6555628	4011097594293	529
AX	10700000	6350490	4011097338040	362
AX	10706000	6350491	4011097481951	300
AX	10710000		4011097338064	361
AX	10715000	6350492	4011097478425	361
AX	10716000		4011097481968	300
AX	10717000	6350493	4011097482088	300
AX	10720000	6350494	4011097338101	362
AX	10726000	6350495	4011097481975	300
AX	10750180	6350094	4011097594286	526
AX	10751000	6350095	4011097593760	526
AX	10754180	6350096	4011097625690	314
AX	10755000	6350097	4011097625706	527
AX	10790000		4011097625683	527
AX	10801000	6250351	4011097315225	371
AX	10820000	6250352	4011097488134	371
AX	10821000		4011097688565	371
AX	10821800		4011097688572	371
AX	10822000		4011097688541	371
AX	10822800		4011097688558	371
HG	10823000	6559421	4011097693712	145
HG	10823800	6559436	4011097694566	145
AX	10882000	6250353	4011097270883	364
HG	10891000		4011097462110	262
AX	10902180	6350496	4011097306414	305
AX	10910000		4011097281100	360
AX	10912000	6350497	4011097424750	360
AX	10915000	6350498	4011097279398	360
AX	10920000		4011097431819	300
AX	10921180		4011097678542	318
AX	10924000		4011097677910	318
AX	10925000		4011097679747	318
AX	10929000		4011097679754	318
AX	10930000	6350499	4011097342061	363
AX	10932000	6350098	4011097594323	528
AX	10934000		4011097637921	302
AX	10941180		4011097678535	529
AX	10942000		4011097678559	529
AX	10970000	6350500	4011097342085	362
AX	10971180	6350099	4011097594279	314
AX	10972000	6350100	4011097594316	527
AX	10973180	6350101	4011097606446	531
AX	10974000		4011097637938	301
AX	10980000		4011097270326	334
AX	10981000		4011097270494	353
AX	10981810		4011097291833	353
AX	10983000		4011097458656	353
11				
AX	11020000	6150340	4011097598512	322
AX	11021000	6150341	4011097598529	322
AX	11023000	6150343	4011097613116	322

Brändi	HG-nro	LVI-nro	GTIN	Sivu
AX	11024000		4011097634340	324
AX	11025000	6150344	4011097604503	323
AX	11026000	6150345	4011097613123	323
AX	11027000		4011097637952	324
AX	11034000	6150346	4011097623597	323
AX	11035000		4011097684949	322
AX	11040000	6150347	4011097613130	324
AX	11041000	6150348	4011097613109	325
AX	11042000	6150349	4011097597782	325
AX	11043000	6150350	4011097597775	326
HG	11095000		4011097165110	257
AX	11120000		4011097613147	326
AX	11125000	6150152	4011097642307	322
AX	11220000	6150352	4011097598574	327
AX	11300000	5617600	4011097598581	327
AX	11301000	5617601	4011097598598	327
AX	11302000	5617602	4011097619811	327
AX	11410000		4011097141497	491
AX	11410090		4011097188713	491
AX	11420000	6350102	4011097604510	328
AX	11422000	6350103	4011097604527	328
AX	11425000	6350104	4011097598604	328
AX	11430000	6557021	4011097598635	329
AX	11435000	6557023	4011097613161	329
AX	11436000		4011097652641	330
AX	11440000	5814100	4011097598659	332
AX	11443000	6350191	4011097637969	330
AX	11445000	6350192	4011097637976	331
AX	11620000	6350106	4011097604541	333
AX	11625000	6350107	4011097598666	333
AX	11626000	6551013	4011097598673	338
AX	11730000	6350108	4011097597553	335
AX	11731000	6350109	4011097598697	335
AX	11732000	6350110	4011097597546	335
AX	11733000	6350111	4011097597560	335
AX	11901000		4011097637983	334
AX	11925000	6350112	4011097613178	337
AX	11960000	6350113	4011097598734	336
AX	11980000		4011097667607	324
12				
AX	12010000	6150365	4011097700618	304
AX	12011000	6150366	4011097700625	304
AX	12012000		4011097700632	304
AX	12013000	6150368	4011097700649	304
AX	12014000	6150369	4011097700656	305
AX	12015000	6150370	4011097702308	305
AX	12110000	6150371	4011097700663	306
AX	12210000	6150372	4011097702315	306
AX	12410000	6350245	4011097704654	306
AX	12415000	6350246	4011097700670	307
AX	12417000	6350247	4011097703909	307
AX	12422000		4011097702322	308
AX	12425000		4011097704661	309
AX	12426000		4011097706320	309
AX	12602000		4011097706658	310
AX	12605000	6350253	4011097702339	310
AX	12626000	6559475	4011097711102	311
AX	12710000	6350254	4011097702346	312
AX	12711000	6350255	4011097702353	312
AX	12712000	6350256	4011097703916	313
AX	12715000	6350257	4011097702360	312
AX	12716000	6350258	4011097702377	312
AX	12731000		4011097702384	315

Brändi	HG-nro	LVI-nro	GTIN	Sivu
AX	12771000		4011097702391	314
AX	12790000	6454165	4011097712239	313
AX	12918000	6454166	4011097703930	305
13				
HG	13085000		4011097102184	257
HG	13114000	6350160	4011097678832	98
HG	13115000	6350212	4011097678849	99
HG	13116000	6350161	4011097678856	99
HG	13117000	6350213	4011097678863	100
HG	13118000	6350227	4011097700717	98
HG	13119000	6350228	4011097700724	99
HG	13130000		4011097102474	130
HG	13132000		4011097526058	69
HG	13141000	6350179	4011097661308	10
HG	13141400	6350180	4011097666402	10
HG	13161000	6350181	4011097661315	10
HG	13161400	6350182	4011097665696	10
HG	13162000	6350241	4011097703657	11
HG	13162400	6350242	4011097703664	11
HG	13182000		4011097668482	258
HG	13185000		4011097436111	258
HG	13233180	6350131	4011097629407	20
HG	13241000	6350830	4011097378145	101
HG	13261000	6350840	4011097378152	102
HG	13278000	6350120	4011097380759	102
HG	13413000	6557003	4011097606095	59
HG	13413820	6557018	4011097607245	59
HG	13414000	6557000	4011097532509	71
HG	13437180	6350193	4011097660837	20
HG	13444180	6350133	4011097140841	22
HG	13473000		4011097178233	259
HG	13485000		4011097104416	258
HG	13550180	6350473	4011097360300	23
HG	13594000		4011097702100	437
HG	13595000	6350116	4011097333670	116
HG	13596000		4011097393803	105
HG	13596820		4011097636436	105
HG	13597000	6350475	4011097564739	106
HG	13597820		4011097606880	106
HG	13622180	6150094	4011097625386	17
HG	13901000		4011097537122	52
HG	13902000		4011097537139	41
HG	13904000		4011097666778	245
HG	13912000	6552800	4011097413747	258
HG	13913000	6552801	4011097413754	258
HG	13914000		4011097413761	258
HG	13950000		4011097350721	245
HG	13952000		4011097105932	256
HG	13954000		4011097360393	245
HG	13961000		4011097105949	265
HG	13964000	6454102	4011097105970	256
14				
HG	14095000	6454103	4011097165103	256
HG	14111000	6150121	4011097563558	77
HG	14111820		4011097591148	77
HG	14113000	6150125	4011097563664	78
HG	14113820		4011097591155	78
HG	14116000	6150123	4011097563688	77
HG	14116820		4011097591179	77
HG	14118000	6150122	4011097563565	77
HG	14118820		4011097591186	77
HG	14120000	6150126	4011097563541	78
HG	14120820		4011097591209	78

HG-nro Hakemisto

Brändi	HG-nro	LVI-nro	GTIN	Sivu
HG	14127000	6150124	4011097579887	77
HG	14127820		4011097591223	77
HG	14140000	6350461	4011097563589	78
HG	14140820		4011097591254	78
HG	14145000	6350462	4011097563602	79
HG	14145820		4011097591278	79
HG	14148000	6557004	4011097563657	79
HG	14148820		4011097591292	79
HG	14161000	6350463	4011097563626	80
HG	14161820		4011097591308	80
HG	14165000	6350464	4011097563640	80
HG	14165820		4011097591322	80
HG	14420000	6557001	4011097488424	53
HG	14445180		4011097240893	282
HG	14495000	6557002	4011097255705	54
AX	14850000	6250354	4011097333113	452
AX	14855000	6250340	4011097361109	452
HG	14870000	6250270	4011097386898	141
HG	14870800	6250363	4011097440361	141
HG	14872000	6250280	4011097405032	142
HG	14872800	6250364	4011097440378	142
HG	14875000	6250220	4011097391236	141
HG	14877000	6250290	4011097405049	141
HG	14877800	6250366	4011097440835	141
HG	14920000		4011097153759	263
15				
HG	15066000		4011097661322	17
HG	15066400		4011097661339	17
HG	15070000	6150328	4011097613253	15
HG	15070400	6150329	4011097613260	15
HG	15072000	6150330	4011097613291	16
HG	15072400	6150331	4011097613703	16
HG	15074000		4011097646725	16
HG	15074400		4011097646732	16
HG	15075000	6150334	4011097613277	15
HG	15075400	6150335	4011097613284	15
HG	15081000	6150172	4011097673608	16
HG	15081400	6150173	4011097672304	16
HG	15084000	6150174	4011097673615	17
HG	15084400	6150175	4011097673622	17
HG	15085000	6150176	4011097673639	17
HG	15085400	6150177	4011097673646	17
HG	15132000		4011097673653	129
HG	15132400		4011097668918	129
HG	15170000	6150178	4011097660844	18
HG	15170400	6150179	4011097660851	18
HG	15171000	6150189	4011097660868	18
HG	15171400	6150191	4011097660875	18
HG	15172000	6150192	4011097660882	19
HG	15172400	6150193	4011097660899	19
HG	15173000	6150194	4011097660905	19
HG	15173400	6150195	4011097660912	19
HG	15273000	6150338	4011097613758	20
HG	15273400	6150339	4011097613765	20
HG	15275400	6150131	4011097679259	15
HG	15412000	6557019	4011097613819	22
HG	15412400	6557020	4011097613826	22
HG	15425000	6559416	4011097363233	136
HG	15432000	6150196	4011097673660	20
HG	15432400	6150197	4011097673677	20
HG	15445000	6350061	4011097613659	21
HG	15445400	6350062	4011097613666	21
HG	15446000	6150198	4011097673684	22

Brändi	HG-nro	LVI-nro	GTIN	Sivu
HG	15446400	6150199	4011097673691	22
HG	15448000	6150202	4011097673707	20
HG	15448400	6150203	4011097673714	20
HG	15450000	6350472	4011097360317	135
HG	15460180		4011097240909	309
HG	15465180		4011097240916	309
HG	15472000	6350063	4011097613772	20
HG	15472400	6350064	4011097613789	20
HG	15473000	6350134	4011097625003	21
HG	15473400	6350194	4011097625010	21
HG	15474000		4011097709123	22
HG	15474400		4011097709116	22
HG	15597000	6350065	4011097625027	105
HG	15665000	6350066	4011097613833	23
HG	15665400	6350067	4011097613840	23
HG	15672000	6350068	4011097614908	23
HG	15672400	6350069	4011097614915	23
HG	15700000	6350304	4011097332864	104
HG	15701000	6350301	4011097487946	104
HG	15710000	6350470	4011097332871	103
HG	15711000	6350471	4011097487922	102
HG	15715000	6350303	4011097479217	103
HG	15720000	6350305	4011097339122	105
HG	15721000	6350302	4011097487908	105
HG	15753000	6350138	4011097634500	105
HG	15753820		4011097634517	105
HG	15754000	6350139	4011097634524	103
HG	15754820		4011097634531	103
HG	15770000	6350070	4011097613871	24
HG	15770400	6350071	4011097613888	24
HG	15771000	6350072	4011097613918	24
HG	15771400	6350073	4011097613925	24
HG	15772000	6350074	4011097613857	24
HG	15772400	6350075	4011097613864	24
HG	15775000	6350076	4011097613895	24
HG	15775400	6350077	4011097613901	24
HG	15777000	6350140	4011097625324	26
HG	15777400	6350141	4011097625331	26
HG	15805000	6250372	4011097660929	33
HG	15805800	6250373	4011097662244	33
HG	15812000	6250375	4011097678870	33
HG	15812800	6250376	4011097678887	33
HG	15840180	6350142	4011097625096	27
HG	15842000	6350145	4011097625058	27
HG	15842400	6350146	4011097625065	27
HG	15930180	6454132	4011097345239	26
HG	15931000	6350306	4011097341323	106
HG	15932000	6454131	4011097487984	106
HG	15934000	6350147	4011097634609	106
HG	15934820		4011097634616	106
HG	15937000	6454149	4011097613956	25
HG	15937400	6454150	4011097613963	25
HG	15955000	6454155	4011097583532	110
HG	15956000	6350148	4011097629360	110
HG	15958000	6350149	4011097634623	109
HG	15961000	6350150	4011097634630	108
HG	15961820		4011097634647	108
HG	15970180	6454137	4011097345208	25
HG	15971000	6454139	4011097341361	108
HG	15972000	6454135	4011097487960	108
HG	15973180	6454136	4011097345215	25
HG	15974180	6454138	4011097345222	25
HG	15978000	6454156	4011097613932	25

Brändi	HG-nro	LVI-nro	GTIN	Sivu
HG	15978400	6454157	4011097613949	25
HG	15981180	6454134	4011097415772	25
16				
HG	16180180	6150204	4011097678894	436
AX	16261000	6350503	4011097515137	512
AX	16261820	6350504	4011097518237	512
AX	16320000	6555611	4011097518527	498
AX	16320820	6555612	4011097518534	498
AX	16325000	6555613	4011097515144	515
AX	16325820	6555614	4011097518558	515
AX	16502000	6150229	4011097515168	506
AX	16502820	6150230	4011097515175	506
AX	16505000	6150231	4011097515229	506
AX	16505820	6150232	4011097515236	506
AX	16506000		4011097515250	506
AX	16506820		4011097515267	506
AX	16510000	6150233	4011097515281	506
AX	16510820	6150234	4011097515298	506
AX	16513000		4011097509747	506
AX	16513820		4011097515311	506
AX	16520000		4011097515366	507
AX	16520820		4011097515373	507
AX	16523000		4011097515397	508
AX	16523820		4011097515403	508
AX	16530000		4011097515427	507
AX	16530820		4011097517919	507
AX	16532000		4011097509556	507
AX	16532820		4011097515441	507
AX	16540000		4011097515496	508
AX	16540820		4011097515502	508
AX	16541000	6557008	4011097509709	509
AX	16541820	6557009	4011097515526	509
AX	16542000		4011097515540	508
AX	16542820		4011097515557	508
AX	16544000		4011097509525	510
AX	16544820		4011097515571	510
AX	16546000		4011097509587	510
AX	16546820		4011097515595	510
AX	16547000		4011097515618	509
AX	16547820		4011097515625	509
AX	16549180		4011097527062	509
AX	16560000		4011097515649	511
AX	16560820		4011097515656	511
AX	16570000	6350506	4011097515670	512
AX	16570820	6350507	4011097515687	512
AX	16800000	6350508	4011097515724	512
AX	16800820	6350509	4011097515731	512
AX	16810000		4011097509570	512
AX	16810820		4011097515755	512
AX	16815000	6350510	4011097515779	512
AX	16815820	6350511	4011097515786	512
AX	16820000	6350512	4011097513935	513
AX	16820820	6350513	4011097515809	513
AX	16830000	6350514	4011097513928	514
AX	16830820	6350515	4011097515823	514
AX	16871000	6350516	4011097509518	513
AX	16871820	6350517	4011097515847	513
AX	16882000		4011097515885	514
AX	16882820		4011097515892	514
AX	16884000	6555309	4011097515915	217
AX	16884820	6555310	4011097515922	217
17				
AX	17010000		4011097364674	488

Brändi	HG-nro	LVI-nro	GTIN	Sivu
AX	17010090		4011097364681	488
AX	17015000		4011097364612	488
AX	17015090		4011097364629	488
AX	17018000		4011097370125	488
AX	17018090		4011097370132	488
AX	17030000		4011097182780	488
AX	17030090		4011097182797	488
AX	17133000		4011097169668	488
AX	17133090		4011097169675	488
AX	17135000		4011097238784	488
AX	17135090		4011097238791	488
AX	17210000		4011097364735	489
AX	17210090		4011097364742	489
AX	17230000		4011097182841	489
AX	17230090		4011097182858	489
AX	17241000		4011097514871	494
AX	17241090		4011097514888	494
AX	17261000		4011097514901	494
AX	17261090		4011097514918	494
AX	17410000		4011097361789	489
AX	17410090		4011097361796	489
AX	17415000		4011097337203	490
AX	17415090		4011097337210	490
AX	17430000		4011097169422	490
AX	17430090		4011097169439	490
AX	17444000		4011097169248	491
AX	17444090		4011097169255	491
AX	17445000		4011097244754	491
AX	17445090		4011097244761	491
AX	17451000		4011097243184	491
AX	17451090		4011097243221	491
AX	17455000		4011097244792	491
AX	17455090		4011097244808	491
AX	17610000		4011097361840	493
AX	17610090		4011097361857	493
AX	17615000		4011097337050	493
AX	17615090		4011097337067	493
AX	17630000		4011097169125	493
AX	17630090		4011097169132	493
AX	17670000		4011097391793	494
AX	17670090		4011097391809	494
AX	17700000		4011097336985	495
AX	17700090		4011097336992	495
AX	17705000		4011097336947	495
AX	17705090		4011097336954	495
AX	17710000		4011097336886	495
AX	17710090		4011097336893	495
AX	17712000		4011097478531	495
AX	17712090		4011097478548	495
AX	17715000		4011097336848	495
AX	17715090		4011097336855	495
AX	17716000		4011097478562	495
AX	17716090		4011097478579	495
AX	17720000		4011097336749	496
AX	17720090		4011097336756	496
AX	17725000		4011097336800	496
AX	17725090		4011097336817	496
AX	17882000		4011097271507	498
AX	17882090		4011097271514	498
AX	17883000		4011097271521	498
AX	17883090		4011097271545	498
AX	17920000		4011097341392	497
AX	17920090		4011097341408	497

HG-nro Hakemisto

Brändi	HG-nro	LVI-nro	GTIN	Sivu
AX	17925000		4011097341453	497
AX	17925090		4011097341460	497
AX	17960000		4011097341491	497
AX	17960090		4011097341507	497
AX	17965000		4011097345246	496
AX	17965090		4011097345253	496
18				
AX	18010000	6150235	4011097519876	276
AX	18013000		4011097516028	276
AX	18015000		4011097705323	276
AX	18020000	6150237	4011097523002	276
AX	18112000		4011097527079	277
AX	18113180		4011097531786	277
AX	18115000		4011097531755	277
AX	18210000		4011097523781	278
AX	18440000		4011097531144	281
AX	18450000		4011097529561	279
AX	18453000		4011097532059	282
AX	18455000	6350518	4011097523910	279
AX	18471180	6557010	4011097532042	280
AX	18472000	6557011	4011097532028	280
AX	18480000		4011097562513	280
AX	18655000	6350519	4011097523590	284
AX	18730000	6350520	4011097525082	286
AX	18740000		4011097525242	284
AX	18741000	6350521	4011097525259	284
AX	18745000	6350522	4011097525068	285
AX	18750000	6350523	4011097525075	285
AX	18770000	6350524	4011097523903	285
AX	18950000	5814101	4011097619323	283
19				
AX	19010000	6150132	4011097637433	377
AX	19011000	6150133	4011097637440	377
AX	19013000	6150134	4011097637464	377
AX	19014000	6150135	4011097655277	377
AX	19121000	6150136	4011097637471	378
AX	19122000	6150137	4011097637488	378
AX	19123000	6150138	4011097637495	379
AX	19124000	6150139	4011097637501	380
AX	19125000	6150205	4011097637518	382
AX	19127000	6150206	4011097637525	382
AX	19130000	6150207	4011097637556	384
AX	19132400	6150141	4011097637532	384
AX	19134400	6150142	4011097637549	384
AX	19135000	6150143	4011097655284	383
AX	19136000	6150144	4011097655291	383
AX	19137000	6150145	4011097657158	381
AX	19138000	6150146	4011097657165	381
AX	19139000	6150208	4011097657172	382
AX	19140000	6150209	4011097657189	382
AX	19141000	6150147	4011097655260	378
AX	19142000	6150148	4011097655253	378
AX	19143000	6150149	4011097655246	380
AX	19144000	6150151	4011097655239	380
AX	19146000		4011097680712	377
AX	19148000		4011097680729	377
AX	19151000		4011097680736	379
AX	19152000		4011097680743	379
AX	19155000		4011097680750	378
AX	19156000		4011097680767	378
AX	19158000		4011097684604	383
AX	19160000		4011097680774	381
AX	19162000		4011097684611	379

Brändi	HG-nro	LVI-nro	GTIN	Sivu
AX	19210000	6150273	4011097637563	391
AX	19213000	6150274	4011097637570	391
AX	19415000	6559376	4011097637617	393
AX	19417000	6559378	4011097637631	394
AX	19418000	6559379	4011097664637	281
AX	19420400	6350162	4011097637426	392
AX	19421000	6350163	4011097637761	392
AX	19422000	6350195	4011097637587	392
AX	19427000		4011097637907	392
AX	19432000	6350165	4011097657196	393
AX	19446000	6350166	4011097637594	394
AX	19456000	6350167	4011097637600	395
AX	19620400	6350168	4011097637914	397
AX	19621000	6350169	4011097637747	398
AX	19622000	6559380	4011097655222	402
AX	19670400	6350170	4011097637402	398
AX	19700000	6350171	4011097637686	399
AX	19702000	6350172	4011097637693	399
AX	19704000	6350173	4011097637709	399
AX	19706000	6350174	4011097637716	399
AX	19741400	6350175	4011097637648	399
AX	19761400	6350176	4011097637655	399
AX	19926000		4011097676913	391
AX	19928000		4011097676937	391
AX	19941000	5948000	4011097634708	386
AX	19942000	5948001	4011097634715	553
AX	19943000	5948002	4011097634722	385
AX	19944000	5948003	4011097634739	385
AX	19945000	5948004	4011097634746	388
AX	19946000	5948005	4011097634753	388
AX	19947000	5948006	4011097655208	389
AX	19948000	5948007	4011097655215	389
AX	19955000	5814102	4011097634760	397
AX	19971000	6350177	4011097648026	400
AX	19981000	6350178	4011097637679	401
HG	19994000		4011097651224	384
26				
HG	26115000	6559417	4011097679174	168
HG	26117000	6559418	4011097679167	169
HG	26442000		4011097705941	171
HG	26443000		4011097705958	171
HG	26464000	6559439	4011097689678	177
HG	26465000	6559445	4011097689685	223
HG	26473000		4011097652924	178
HG	26519000		4011097693200	209
HG	26520000	6559459	4011097706047	5
HG	26520400	6559460	4011097706085	5
HG	26521000	6559474	4011097706054	8
HG	26521400	6559463	4011097706092	8
HG	26620000	6559461	4011097706061	7
HG	26620400	6559462	4011097706078	7
HG	26621000	6559468	4011097706306	7
HG	26621400	6559469	4011097706313	7
HG	26622000	6559470	4011097711799	9
HG	26622400	6559471	4011097712000	9
HG	26623000	6559472	4011097712017	9
HG	26623400	6559473	4011097712024	9
HG	26626000		4011097691893	6
HG	26626400		4011097692043	6
27				
HG	27005000	6350117	4011097514000	163
HG	27008000		4011097691886	163
HG	27008400	6350196	4011097662251	163

HG-nro Hakemisto

Brändi	HG-nro	LVI-nro	GTIN	Sivu
HG	27032000	6559390	4011097679655	234
HG	27033000	6559391	4011097679662	233
HG	27034000	6559392	4011097679679	101
HG	27035000	6559393	4011097679686	101
HG	27036000	6350183	4011097679303	12
HG	27036400		4011097691824	12
HG	27037000	6350184	4011097679310	11
HG	27112000	6350185	4011097679549	2
HG	27112400	6350186	4011097679556	2
HG	27113000	6350187	4011097679563	4
HG	27113400	6350188	4011097679570	4
HG	27114000	6350189	4011097679587	3
HG	27115000	6350190	4011097679594	3
HG	27116000		4011097690117	8
HG	27117000	6350229	4011097690124	4
HG	27122000	6559308	4011097633206	176
HG	27128000	6350243	4011097708836	2
HG	27128400	6350244	4011097711317	2
HG	27135000	6350216	4011097690131	159
HG	27139000	6559071	4011097624129	162
HG	27143000	6350561	4011097610054	161
HG	27145000	6350083	4011097625201	154
HG	27149000	6350128	4011097625171	153
HG	27154000	6350085	4011097625225	160
HG	27158000	6559018	4011097587141	162
HG	27159000	6350119	4011097607214	222
HG	27160000	6559287	4011097527222	153
HG	27164000	6559161	4011097541716	157
HG	27165000	6350428	4011097541921	156
HG	27167000	6350476	4011097587387	154
HG	27169000	6559330	4011097585604	159
HG	27185000	6350231	4011097689692	158
HG	27188000	6350233	4011097690148	221
HG	27189000		4011097625348	28
HG	27191000	6350087	4011097625195	156
HG	27193000	6350089	4011097625188	155
HG	27201000	6350129	4011097625362	161
HG	27222000		4011097690155	158
HG	27223000	6350232	4011097690162	160
HG	27224000		4011097690179	162
HG	27370000	6559072	4011097625126	174
HG	27371000	6559073	4011097625140	173
HG	27372000	6559074	4011097625157	172
HG	27373000	6559075	4011097625164	172
HG	27376000	6559438	4011097691435	173
HG	27380000	6559076	4011097625119	174
HG	27381000	6559077	4011097625133	173
HG	27384000	6559464	4011097706870	5
HG	27384400	6559465	4011097706887	5
HG	27385000	6559466	4011097706894	5
HG	27385400	6559467	4011097707303	5
HG	27390000	6559078	4011097619613	30
HG	27390400	6559079	4011097619620	30
HG	27405000	6559340	4011097592466	177
HG	27405820	6559341	4011097595948	177
HG	27409000	6559344	4011097476124	179
HG	27410000	6559019	4011097460918	174
HG	27411000	6556011	4011097112930	179
HG	27412000	6556012	4011097112947	179
HG	27413000	6556013	4011097112978	179
HG	27414000	6559080	4011097614083	29
HG	27418000	6559022	4011097470214	175
AX	27419000	6556019	4011097401218	481

Brändi	HG-nro	LVI-nro	GTIN	Sivu
HG	27421000	6559163	4011097556970	157
HG	27424000	6559345	4011097592459	177
HG	27424820	6559346	4011097595955	177
HG	27437000	6559081	4011097619866	31
HG	27437400	6559082	4011097617725	31
HG	27441000	6559324	4011097537580	178
HG	27443000	6559325	4011097537597	178
HG	27450000	6559326	4011097587431	177
AX	27451000	6551002	4011097265377	287
HG	27452000	6551012	4011097235219	107
HG	27453000	6551000	4011097514383	216
HG	27454000	6551001	4011097113258	216
HG	27456000	6559371	4011097526782	217
HG	27458000	6559027	4011097113449	216
HG	27461000	6559028	4011097528205	223
HG	27462000	6559029	4011097528212	223
HG	27463000	6559337	4011097528229	223
HG	27464000	6559031	4011097528236	223
HG	27468000	6559032	4011097498461	176
HG	27471000	6559422	4011097355443	177
HG	27472000	6559423	4011097374949	177
HG	27474000	6559290	4011097413693	175
HG	27476000	6559291	4011097415802	176
HG	27477000	6559292	4011097413709	176
HG	27478000	6559293	4011097415819	176
HG	27479000	6559294	4011097381138	180
AX	27490000	6559352	4011097239149	366
HG	27492000	6559033	4011097583556	175
HG	27493000	6559318	4011097563831	175
HG	27494000	6559319	4011097563824	175
HG	27505000	6559394	4011097678733	216
HG	27506000	6559395	4011097678726	216
HG	27507000	6555512	4011097400136	215
AX	27515000	6555704	4011097245201	287
HG	27520000	6555513	4011097312378	215
HG	27521000	6555701	4011097157818	215
HG	27526000	6555702	4011097157863	215
HG	27558000	6555514	4011097570228	214
HG	27559000	6555515	4011097570242	214
HG	27568000	6555516	4011097570235	213
HG	27569000	6555517	4011097570259	213
HG	27572000	6555604	4011097488066	212
HG	27573000	6555605	4011097488073	212
HG	27574000	6559396	4011097663968	213
HG	27575000	6559397	4011097663975	213
HG	27576000	6559398	4011097663982	214
HG	27577000	6559399	4011097663999	214
HG	27580000	6555580	4011097488080	212
HG	27581000	6555581	4011097488097	212
HG	27592000	6555521	4011097537436	213
HG	27593000	6555522	4011097537443	212
HG	27594000	6555523	4011097537450	213
HG	27595000	6555524	4011097537474	212
HG	27609000	6559424	4011097626871	210
HG	27610000	6556002	4011097537504	209
HG	27611000	6556003	4011097537511	209
HG	27614000	6556014	4011097570167	210
HG	27615000	6556015	4011097570174	210
HG	27617000	6556021	4011097594590	211
HG	27617820	6556024	4011097594903	211
HG	27636000	6556016	4011097587448	207
HG	27638000	6559336	4011097587974	194
HG	27651000	6559034	4011097607122	202

Brändi	HG-nro	LVI-nro	GTIN	Sivu
HG	27652000	6559363	4011097607139	203
HG	27653000	6559035	4011097607146	230
HG	27655000	6559036	4011097607153	230
HG	27657000	6559037	4011097607160	228
HG	27658000	6559038	4011097607177	229
HG	27717000	6559400	4011097664828	198
HG	27724000	6559401	4011097664835	198
HG	27728000	6559402	4011097664859	202
HG	27729000	6559403	4011097664866	202
HG	27742000		4011097704142	231
HG	27747000	6350225	4011097701134	100
HG	27748000	6350226	4011097701141	100
HG	27762000	6559320	4011097570181	201
HG	27763000	6559321	4011097570198	201
HG	27764000	6559429	4011097610221	201
HG	27766000	6559322	4011097570204	200
HG	27767000	6559323	4011097570211	200
HG	27768000	6559039	4011097594910	199
HG	27768820		4011097594927	199
HG	27769000	6559364	4011097594934	200
HG	27769820		4011097594941	200
HG	27771000	6559301	4011097537290	197
HG	27772000	6559305	4011097537405	198
HG	27774000	6559306	4011097537412	197
HG	27775000	6559307	4011097537429	197
HG	27776000	6559368	4011097537528	231
HG	27777000	6559367	4011097537535	230
HG	27791000	6559350	4011097594743	199
HG	27802000	6559381	4011097679600	6
HG	27802400	6559382	4011097679617	6
HG	27803000	6559383	4011097679624	6
HG	27803400	6559384	4011097679631	6
HG	27806000	6559430	4011097677408	229
HG	27807000	6559431	4011097677095	229
HG	27811000	6559351	4011097594750	199
AX	27830000		4011097484914	365
HG	27841000	6559083	4011097609980	196
HG	27841820	6559084	4011097610085	196
HG	27843000	6559085	4011097609997	196
HG	27843820	6559086	4011097610092	196
HG	27844000	6556025	4011097619637	29
HG	27853000	6559088	4011097622217	29
HG	27853400	6559089	4011097617718	29
HG	27874000	6559250	4011097487700	190
HG	27876000	6559070	4011097458717	194
HG	27880000	6559310	4011097487588	195
HG	27881000	6559311	4011097487595	192
HG	27882000	6559220	4011097487601	196
HG	27883000	6559230	4011097487618	192
HG	27884000	6559312	4011097487632	195
HG	27885000	6559240	4011097487649	191
HG	27886000	6559314	4011097487656	195
HG	27887000	6559315	4011097487663	192
HG	27893000	6559333	4011097587462	193
HG	27894000	6559432	4011097645087	190
HG	27895000	6559433	4011097645094	193
HG	27897000	6559313	4011097645100	190
HG	27898000	6559369	4011097645117	193
HG	27933000	6559316	4011097281254	206
AX	27947000		4011097369112	499
AX	27947090		4011097369129	499
AX	27980000	6559150	4011097262574	316
AX	27981000	6559353	4011097401171	425

Brändi	HG-nro	LVI-nro	GTIN	Sivu
AX	27982000	6559354	4011097523453	515
AX	27982820	6559355	4011097526539	515
AX	27983000	6559404	4011097678023	365
AX	27986000	6559356	4011097465944	287
AX	27989000		4011097398792	446
HG	27999000	6559405	4011097662268	163
28				
HG	28072000		4011097436920	237
HG	28110000	6559317	4011097492025	191
HG	28112000	6555311	4011097523835	515
HG	28112820	6555312	4011097523842	515
HG	28116000	6555313	4011097525556	516
HG	28116820	6555314	4011097525563	516
HG	28120000		4011097525587	516
HG	28120820		4011097525594	516
HG	28132000	6555300	4011097557854	236
HG	28132820	6555315	4011097609720	236
HG	28134000	6555301	4011097557861	236
HG	28134820	6555316	4011097609737	236
HG	28136000	6555302	4011097557847	236
HG	28136820	6555317	4011097609744	236
HG	28262000	6555318	4011097314044	237
HG	28264000	6555430	4011097314051	237
HG	28266000	6555431	4011097260860	237
HG	28272000	6555432	4011097314013	236
HG	28272450		4011097327099	236
HG	28274000	6555433	4011097314020	236
HG	28274450		4011097327211	236
HG	28276000	6555434	4011097314037	236
HG	28276450		4011097327150	236
AX	28282000	6555306	4011097239156	365
AX	28284000	6555307	4011097239187	366
AX	28286000	6555308	4011097239163	366
HG	28307000	6556018	4011097280011	137
HG	28324000	6555617	4011097594958	215
HG	28324820	6555619	4011097594965	215
HG	28331000	6555703	4011097487311	29
HG	28346000		4011097116969	186
HG	28346430		4011097165271	186
HG	28380000		4011097146386	137
HG	28389000		4011097254418	137
HG	28403000	6559297	4011097487687	168
HG	28404000	6559298	4011097487694	169
HG	28410000	6559437	4011097689708	170
HG	28411000	6559295	4011097564104	170
HG	28412180	6559296	4011097502809	169
HG	28414180	6559357	4011097591766	168
HG	28417000	6559358	4011097591742	167
HG	28418000	6559359	4011097591759	167
HG	28420000	6559040	4011097461113	174
HG	28423000	6559327	4011097570136	178
HG	28424000	6559328	4011097570143	178
HG	28425000	6559329	4011097570150	179
HG	28430000	6559090	4011097610948	30
HG	28430400	6559091	4011097615936	30
HG	28433000	6559406	4011097660936	171
HG	28433400	6559407	4011097681542	171
HG	28445000	6559094	4011097610009	180
HG	28445820	6559095	4011097610108	180
HG	28450000	6559043	4011097606002	223
HG	28460000	6559044	4011097607191	224
HG	28462000	6559045	4011097607184	224
HG	28464000		4011097554266	368

Brändi	HG-nro	LVI-nro	GTIN	Sivu
HG	28469000		4011097556963	289
AX	28470180	6559015	4011097601762	526
AX	28474000		4011097434902	500
AX	28474820		4011097509013	500
HG	28477000	6559046	4011097559117	180
AX	28484000	6559360	4011097405100	288
AX	28486180	6559016	4011097603308	319
AX	28487000		4011097404905	500
AX	28487820		4011097509006	500
AX	28489000	6559361	4011097400242	480
AX	28491000	6559017	4011097593784	319
AX	28494000	6559362	4011097434025	288
HG	28502000	6555583	4011097487571	183
HG	28504000	6555584	4011097487397	184
HG	28505000	6555570	4011097457321	183
HG	28507000	6555585	4011097487625	183
HG	28508000	6555586	4011097484785	183
HG	28509000	6555587	4011097484792	184
HG	28514000	6555589	4011097487410	184
HG	28518000	6555590	4011097487670	183
HG	28519000	6555591	4011097487427	183
AX	28532000	6555615	4011097488516	315
HG	28535000	6555593	4011097537306	185
HG	28536000	6555594	4011097537016	185
HG	28537000	6555609	4011097537269	227
HG	28538000	6555610	4011097537276	226
HG	28539000	6555618	4011097591469	185
HG	28539820		4011097591773	185
HG	28545000	6559370	4011097625355	184
HG	28548000	6555620	4011097610023	184
HG	28548820	6555621	4011097610030	184
HG	28549000	6559440	4011097607108	226
HG	28550000	6555606	4011097524641	226
HG	28551000	6555602	4011097524658	225
HG	28552000	6555608	4011097524665	226
HG	28553000	6555603	4011097524672	226
HG	28554000	6555607	4011097607115	226
HG	28557000	6555622	4011097617701	28
HG	28557400	6555623	4011097618197	28
HG	28558000	6555624	4011097625102	28
HG	28558400	6555625	4011097617688	28
HG	28560000	6555550	4011097158006	186
HG	28561000	6555599	4011097570105	186
HG	28562000	6555600	4011097570112	185
HG	28563000	6555601	4011097570129	185
HG	28564400	6555626	4011097617695	28
HG	28567000	6559441	4011097641812	225
HG	28567400	6559442	4011097641829	225
HG	28568000	6559443	4011097641836	225
HG	28568400	6559444	4011097641843	225
HG	28580000	6559408	4011097664804	185
HG	28583000	6559409	4011097664811	227
HG	28585000	6559410	4011097664842	186
HG	28587000	6559385	4011097679327	5
HG	28587400	6559386	4011097679334	5
HG	28588000	6559387	4011097679341	8
HG	28588400	6559388	4011097679358	8
HG	28606000		4011097679365	227
HG	28607000	6559412	4011097679372	227
HG	28608000	6559413	4011097679389	227
HG	28631000	6556004	4011097487175	208
HG	28632000	6556005	4011097487199	208
HG	28664000	6555440	4011097486390	207

Brändi	HG-nro	LVI-nro	GTIN	Sivu
HG	28672000	6556006	4011097118833	270
HG	28678000	6555441	4011097537283	209
HG	28679000	6555442	4011097487557	208
HG	28683000	6559446	4011097161679	206
AX	28693000		4011097413433	338
HG	28694000	6559447	4011097591735	30
HG	28696000	6559448	4011097413648	191
HG	28698000	6555444	4011097413686	271
HG	28699000		4011097470962	194
31				
HG	31000000	6150305	4011097625249	58
HG	31000820	6150306	4011097625256	58
HG	31003000	6150307	4011097625263	58
HG	31003820	6150308	4011097625270	58
HG	31022000	6150076	4011097576602	49
HG	31023000	6150095	4011097646084	49
HG	31060000	6150111	4011097484006	48
HG	31068000	6150113	4011097540566	48
HG	31073000	6150118	4011097606026	57
HG	31073820	6150182	4011097607030	57
HG	31075000	6150115	4011097606125	57
HG	31075820	6150183	4011097607009	57
HG	31077000	6150117	4011097606149	57
HG	31077820	6150184	4011097607023	57
HG	31078000	6150116	4011097606071	57
HG	31078820	6150185	4011097607016	57
HG	31081000	6150154	4011097660974	39
HG	31082000	6150155	4011097660981	39
HG	31083000	6150156	4011097660998	40
HG	31084000	6150157	4011097661001	37
HG	31085000	6150158	4011097661018	40
HG	31086000	6150159	4011097661025	40
HG	31087000	6150161	4011097651231	38
HG	31088000	6150162	4011097661032	37
HG	31100000	6150120	4011097519210	50
HG	31101000	6150130	4011097519227	51
HG	31102000	6150140	4011097519234	51
HG	31103000	6150150	4011097519241	52
HG	31130000		4011097679396	87
HG	31159000	6150309	4011097677903	48
HG	31160000	6150170	4011097497419	48
HG	31161000	6150096	4011097641850	49
HG	31162000	6150311	4011097641867	49
HG	31163000	6150312	4011097641874	50
HG	31165000	6150160	4011097545226	73
HG	31166000		4011097661049	40
HG	31171000	6150108	4011097679112	85
HG	31172000	6150109	4011097679129	86
HG	31173000	6150128	4011097679136	86
HG	31174000	6150129	4011097679143	87
HG	31183000	6150164	4011097661056	38
HG	31184000		4011097692319	39
HG	31185000		4011097705149	38
HG	31187000	6150275	4011097674056	39
HG	31190000	6150276	4011097661063	42
HG	31261000	6150114	4011097484013	52
HG	31275000	6150119	4011097606033	58
HG	31275820	6150188	4011097610450	58
HG	31280000	6150277	4011097661070	41
HG	31285000	6150169	4011097661094	37
HG	31442000	6150279	4011097661100	42
HG	31446000	6350153	4011097641126	53
HG	31460000	6350310	4011097484020	52

HG-nro Hakemisto

Brändi	HG-nro	LVI-nro	GTIN	Sivu
HG	31465000	6350317	4011097488547	53
HG	31478000	6350457	4011097606101	59
HG	31478820	6350090	4011097607054	59
HG	31480000	6350197	4011097656687	41
HG	31485000	6350458	4011097606156	59
HG	31485820	6350091	4011097607061	59
HG	31493000	6350199	4011097661131	41
HG	31494000	6559414	4011097661148	42
HG	31515000	6150356	4011097699356	65
HG	31516000	6150357	4011097699363	65
HG	31517000	6150281	4011097679402	84
HG	31518000	6150282	4011097679419	84
HG	31519000	6150283	4011097679426	85
HG	31570000	6350217	4011097665337	43
HG	31571000	6350218	4011097665320	44
HG	31572000	6350219	4011097665313	44
HG	31573000	6350221	4011097665306	44
HG	31607000	6150284	4011097679433	84
HG	31608000	6150285	4011097679440	84
HG	31609000	6150286	4011097679457	85
HG	31611000	6150097	4011097639109	66
HG	31612000	6150084	4011097517537	73
HG	31614000	6150078	4011097517544	73
HG	31618000	6150098	4011097639116	66
HG	31622000	6150104	4011097517551	73
HG	31634000	6350222	4011097665344	46
HG	31642000	6350330	4011097517575	74
HG	31645000	6350337	4011097524764	74
HG	31660000	6350340	4011097484037	54
HG	31662000	6350350	4011097517582	75
HG	31665000	6350357	4011097488585	54
HG	31666000	6350338	4011097524771	75
HG	31672000	6350459	4011097606040	60
HG	31672820	6350092	4011097607085	60
HG	31676000	6350460	4011097606057	60
HG	31676820	6350093	4011097607092	60
HG	31677000	6350223	4011097665290	45
HG	31680000	6350200	4011097656694	43
HG	31685000	6350201	4011097661155	43
HG	31710000	6150089	4011097603773	92
HG	31711000	6150079	4011097493312	92
HG	31721000	6150201	4011097493329	92
HG	31730000	6150291	4011097590769	83
HG	31732000	6150292	4011097602424	83
HG	31733000	6150293	4011097590783	83
HG	31742000	6350380	4011097493343	93
HG	31743000	6350431	4011097510040	93
HG	31762000	6350400	4011097493336	94
HG	31763000	6350437	4011097510057	94
HG	31783000	6250346	4011097587615	144
HG	31786000	6250374	4011097503219	144
HG	31791000		4011097483535	262
HG	31793000		4011097506005	262
HG	31803000	6250367	4011097641881	143
HG	31806000	6250368	4011097641904	144
HG	31820000	6250371	4011097679464	143
HG	31820800	6150287	4011097679471	143
HG	31823000	6250377	4011097708027	143
HG	31825000		4011097708041	144
HG	31920000	6150294	4011097591506	87
HG	31926000	6150091	4011097646688	83
HG	31930000	6350156	4011097629889	89
HG	31931000	6350157	4011097629896	89

Brändi	HG-nro	LVI-nro	GTIN	Sivu
HG	31940000	6350465	4011097591520	88
HG	31945000	6350466	4011097602523	88
HG	31946000	6350467	4011097602547	88
HG	31958000	6350224	4011097673721	44
HG	31960000	6350468	4011097591544	89
HG	31965000	6350469	4011097602615	89
HG	31971000	6454133	4011097641539	17
32				
HG	32030000	6150313	4011097561523	66
HG	32035000	6150288	4011097678429	64
HG	32036000		4011097681566	131
HG	32037000	6150289	4011097678436	131
HG	32040000	6150088	4011097512259	63
HG	32041000	6150071	4011097520735	63
HG	32047000	6150092	4011097620619	66
HG	32048000	6150105	4011097539355	63
HG	32052000	6150314	4011097679501	64
HG	32053000	6150315	4011097679518	64
HG	32055000	6150316	4011097679525	64
HG	32080000	6150317	4011097634814	65
HG	32082000	6150107	4011097634821	65
HG	32084000	6150318	4011097679648	65
HG	32092000		4011097424101	261
HG	32095000		4011097494470	261
HG	32110000	6150072	4011097550756	67
HG	32111000	6150073	4011097550763	68
HG	32112000	6150074	4011097550770	68
HG	32113000	6150075	4011097550787	69
HG	32128000	6555596	4011097412863	186
HG	32130000		4011097679532	69
HG	32140000	6150310	4011097541167	63
HG	32240000	6150106	4011097512273	70
HG	32440000	6350410	4011097512280	70
HG	32441000	6350202	4011097678443	131
HG	32475000	6350417	4011097397962	70
HG	32640000	6350420	4011097512297	71
HG	32641000	6350203	4011097678450	132
HG	32675000	6350427	4011097398006	71
HG	32841000	6250310	4011097521565	143
HG	32841800	6250343	4011097568751	143
HG	32851000	6250320	4011097521558	142
HG	32851800	6250344	4011097569048	142
HG	32855000	6250330	4011097527239	142
HG	32855800		4011097569031	142
34				
AX	34010000	6150238	4011097559414	410
AX	34016000	6150239	4011097559438	410
AX	34017000		4011097559407	410
AX	34112000	6150242	4011097559902	411
AX	34113000	6150243	4011097559919	411
AX	34115000	6150244	4011097559926	411
AX	34116000	6150245	4011097559933	411
AX	34120000	6150246	4011097559445	410
AX	34127000		4011097559452	411
AX	34130000		4011097655536	415
AX	34132000		4011097705422	413
AX	34133000		4011097559582	412
AX	34134000		4011097559575	412
AX	34135000	6350204	4011097680224	412
AX	34210000		4011097559469	415
AX	34213000		4011097559568	415
AX	34215000	6350205	4011097680231	413
AX	34217000	6350206	4011097680248	414

Brändi	HG-nro	LVI-nro	GTIN	Sivu
AX	34313000		4011097559605	413
AX	34314000		4011097559599	413
AX	34315000		4011097559629	414
AX	34316000		4011097559612	414
AX	34410000	6557013	4011097559476	416
AX	34420000	6350525	4011097559490	416
AX	34425000	6350526	4011097559506	416
AX	34435000	6350527	4011097559841	421
AX	34444000		4011097559643	417
AX	34445000		4011097559636	417
AX	34446000	6350207	4011097680255	417
AX	34454000		4011097559995	418
AX	34455000		4011097559988	418
AX	34456000	6350208	4011097680262	418
AX	34612000	6556020	4011097559834	426
AX	34620000	6350528	4011097559520	420
AX	34625000	6350529	4011097559537	420
AX	34635000	6350530	4011097559728	421
AX	34640000		4011097689746	421
AX	34705000	6350531	4011097559797	422
AX	34715000		4011097559544	422
AX	34716000	6350532	4011097559551	422
AX	34725000	6350533	4011097559803	422
AX	34820000		4011097688626	429
AX	34820800		4011097688633	429
AX	34822000		4011097688664	430
AX	34822800		4011097688671	430
AX	34920000	6350534	4011097559810	424
AX	34960000	6350535	4011097559827	423
AX	34980000	6350209	4011097680279	423
35				
AX	35002800		4011097399539	534
AX	35113800		4011097433387	534
AX	35116800		4011097433363	534
36				
HG	36991000		4011097233338	262
37				
HG	37121000	6150077	4011097592589	92
38				
AX	38020000	6150247	4011097450797	432
AX	38022000		4011097490267	432
AX	38025000	6150249	4011097450834	432
AX	38027000		4011097490281	433
AX	38030000	6150251	4011097450872	433
AX	38031000		4011097514970	433
AX	38035000	6150252	4011097492179	433
AX	38040000	6150253	4011097440309	433
AX	38045000	6150254	4011097492193	434
AX	38047000		4011097513720	434
AX	38053000		4011097440323	348
AX	38053810		4011097440330	348
AX	38112000	6150256	4011097412979	434
AX	38113000	6150257	4011097413051	435
AX	38115000		4011097413013	434
AX	38116000	6150258	4011097413099	435
AX	38119000	6150165	4011097677873	436
AX	38120000	6150166	4011097677880	436
AX	38130000		4011097366142	350
AX	38210000		4011097450933	437
AX	38222000		4011097468624	437
AX	38225000	6150259	4011097602684	432
AX	38375000		4011097345154	443
AX	38410000	6557015	4011097331232	439

Brändi	HG-nro	LVI-nro	GTIN	Sivu
AX	38420000	6350536	4011097465920	438
AX	38425000	6350537	4011097475974	438
AX	38425810		4011097476117	438
AX	38444000		4011097331126	440
AX	38454000		4011097345031	440
AX	38480000	6350538	4011097377742	439
AX	38620000	6350539	4011097450957	441
AX	38625000	6350540	4011097476179	441
AX	38700000	6350541	4011097345116	443
AX	38715000	6350542	4011097478456	443
AX	38720000	6350543	4011097345130	443
AX	38815000		4011097688701	451
AX	38815800		4011097688718	451
AX	38830000	6250359	4011097514413	452
AX	38830800		4011097514420	452
AX	38850000		4011097346113	445
AX	38882000	6551011	4011097331188	445
AX	38933000	6350544	4011097331164	445
HG	38959000		4011097705101	276
HG	38960000		4011097704647	350
AX	38976000	6350545	4011097331133	444
39				
AX	39010000	6150260	4011097391274	454
AX	39015000	6150262	4011097391281	454
AX	39018000		4011097485461	454
AX	39020000	6150263	4011097480640	455
AX	39031000		4011097648910	454
AX	39032000		4011097648927	455
AX	39033000	6150298	4011097648934	455
AX	39034000	6150299	4011097648941	455
AX	39035000	6150301	4011097648903	455
AX	39037000	6150302	4011097646626	456
AX	39112000	6150264	4011097488608	456
AX	39113000	6150265	4011097488622	456
AX	39115000	6150266	4011097488646	456
AX	39116000	6150267	4011097488660	456
AX	39117000	6150167	4011097677897	463
AX	39118000	6150168	4011097678009	464
AX	39132000		4011097705736	459
AX	39133000		4011097400563	458
AX	39134000		4011097400587	457
AX	39135000		4011097400600	459
AX	39136000		4011097400624	458
AX	39143000		4011097400686	461
AX	39144000		4011097400709	460
AX	39147000		4011097400365	462
AX	39148000		4011097400389	462
AX	39153000		4011097509044	458
AX	39154000		4011097509020	457
AX	39155000		4011097509068	459
AX	39156000		4011097509082	458
AX	39200000		4011097391298	464
AX	39210000	6150303	4011097648958	465
AX	39220000	6150268	4011097602707	454
AX	39233000		4011097400419	465
AX	39313000		4011097400648	461
AX	39314000		4011097400662	460
AX	39315000		4011097400723	462
AX	39316000		4011097400747	461
AX	39365000	6350546	4011097514994	475
AX	39400000		4011097400495	465
AX	39410000	6557016	4011097400761	468
AX	39436000	6150304	4011097650852	469

HG-nro Hakemisto

Brändi	HG-nro	LVI-nro	GTIN	Sivu
AX	39441000		4011097488769	467
AX	39442000		4011097488783	467
AX	39443000		4011097450759	470
AX	39444000		4011097478319	470
AX	39445000		4011097400785	470
AX	39446000		4011097400808	471
AX	39447000		4011097488806	468
AX	39448000		4011097488820	468
AX	39449000		4011097486079	331
AX	39451000		4011097545691	466
AX	39452000		4011097400822	471
AX	39453000		4011097399638	471
AX	39454000		4011097400846	472
AX	39455000	6350547	4011097400501	466
AX	39456000		4011097400860	471
AX	39480000		4011097488844	468
AX	39482000		4011097488868	469
AX	39525000	6555616	4011097488882	425
AX	39600000		4011097400884	473
AX	39620000		4011097400914	474
AX	39655000	6350548	4011097400891	473
AX	39670000	6350549	4011097545707	475
AX	39700000	6350550	4011097400983	476
AX	39705000	6350551	4011097400969	476
AX	39710000		4011097400945	476
AX	39711000	6350552	4011097478388	476
AX	39715000		4011097400921	475
AX	39716000	6350553	4011097478470	476
AX	39720000	6350554	4011097401027	477
AX	39725000	6350555	4011097401003	476
AX	39739000	6350211	4011097646640	475
AX	39740000	6559415	4011097646657	426
AX	39835000	6250361	4011097518763	485
AX	39835800		4011097527215	485
AX	39840000	6250362	4011097518770	485
AX	39840800		4011097520506	485
AX	39850000	6250347	4011097518756	486
AX	39850800	6250348	4011097519012	486
AX	39882000		4011097401140	479
AX	39883000		4011097401126	479
AX	39920000	6350556	4011097401102	478
AX	39925000	6350557	4011097401089	478
AX	39957000		4011097508115	420
AX	39960000	6350558	4011097401065	477
AX	39965000	6350559	4011097401041	477
40				
HG	40068000		4011097218939	254
HG	40088000		4011097120461	253
HG	40089000		4011097147208	253
AX	40140000		4011097182650	370
AX	40141000		4011097182667	370
AX	40352000		4011097234892	502
AX	40352090		4011097234908	502
HG	40418000		4011097191669	144
HG	40418450		4011097191676	144
HG	40418800		4011097304342	144
HG	40511000	5773802	4011097584805	250
HG	40512000	5773805	4011097584584	250
HG	40513000	5773800	4011097584812	250
HG	40514000	5773808	4011097584829	250
HG	40515000	5773806	4011097584843	250
HG	40516000	5773801	4011097584591	251
HG	40517000	5773810	4011097584836	251

Brändi	HG-nro	LVI-nro	GTIN	Sivu
HG	40518000	5773807	4011097584881	250
HG	40522000	5773809	4011097584850	251
HG	40523000	5773803	4011097584874	251
HG	40526000	5773804	4011097585260	251
AX	40806000		4011097177946	369
AX	40808000		4011097177960	369
AX	40819000		4011097286495	368
AX	40820000		4011097239194	369
AX	40821000		4011097177991	369
AX	40830000		4011097177953	369
AX	40833000		4011097178011	368
AX	40834000		4011097178004	368
AX	40835000		4011097177984	370
AX	40836000		4011097177977	370
AX	40837000		4011097178035	370
AX	40840000		4011097239200	370
AX	40856000		4011097178028	368
AX	40860000		4011097203362	369
AX	40871000	5773832	4011097593791	529
AX	40872000	5773833	4011097594002	530
AX	40873000	5773834	4011097594217	530
AX	40874000	5773835	4011097594224	530
AX	40876180	5773836	4011097605616	530
AX	40877180	5773837	4011097601755	530
AX	40878180	5773838	4011097601748	530
41				
AX	41337000		4011097254951	503
AX	41383000		4011097254968	503
AX	41406000		4011097308128	502
AX	41406090		4011097308579	502
AX	41408000		4011097308135	502
AX	41408090		4011097308586	502
AX	41419000		4011097308814	502
AX	41419090		4011097311951	502
AX	41420000		4011097308142	502
AX	41420090		4011097308555	502
AX	41421000		4011097308159	503
AX	41421090		4011097312002	503
AX	41428000		4011097308166	503
AX	41428090		4011097312026	503
AX	41430000		4011097308173	502
AX	41430090		4011097312033	502
AX	41433000		4011097308234	501
AX	41433090		4011097308548	501
AX	41434000		4011097308807	501
AX	41434090		4011097312040	501
AX	41435000		4011097308180	503
AX	41435090		4011097308593	503
AX	41438000		4011097308197	503
AX	41438090		4011097308562	503
AX	41456000		4011097308210	501
AX	41456090		4011097312088	501
HG	41501000	5773822	4011097618425	31
HG	41502000	5773823	4011097618418	31
HG	41503000	5773824	4011097618289	31
HG	41504000	5773825	4011097618272	31
HG	41505000	5773826	4011097618432	32
HG	41506000	5773827	4011097618401	32
HG	41508000	5773828	4011097618258	32
HG	41512000	5773829	4011097618265	32
HG	41513000	5773830	4011097618296	32
HG	41518000	5773831	4011097618241	32
AX	41519000		4011097331041	449

Brändi	HG-nro	LVI-nro	GTIN	Sivu
AX	41520000		4011097331065	450
AX	41521000		4011097332307	450
AX	41528000		4011097331089	429
AX	41530000		4011097334042	450
AX	41533000		4011097331034	449
AX	41534000		4011097331027	449
AX	41535000		4011097331102	451
AX	41536000		4011097331096	429
AX	41537000		4011097331119	429
AX	41538000		4011097331072	451
AX	41550000		4011097331058	428
AX	41556000		4011097320281	427
AX	41560000		4011097334066	450
AX	41566000		4011097325828	427
AX	41580000		4011097334080	450
HG	41611000	5773813	4011097584720	252
HG	41612000	5773816	4011097584706	252
HG	41613000	5773811	4011097584737	252
HG	41614000	5773819	4011097584744	251
HG	41615000	5773817	4011097584768	252
HG	41616000	5773812	4011097584713	252
HG	41617000	5773821	4011097584751	253
HG	41618000	5773818	4011097584799	252
HG	41623000	5773814	4011097584782	253
HG	41632000	5773820	4011097584775	253
AX	41719000		4011097397252	427
AX	41721000		4011097397269	428
AX	41730000		4011097401324	428
AX	41733000		4011097397276	427
AX	41734000		4011097397283	427
AX	41735000		4011097397290	429
AX	41738000		4011097397306	429
AX	41760000		4011097401348	428
AX	41780000		4011097401362	428
AX	41835800		4011097405353	537
AX	41881800		4011097398556	537
42				
AX	42019000		4011097516127	517
AX	42019820		4011097516134	517
AX	42020000		4011097516158	519
AX	42020820		4011097516165	519
AX	42021000		4011097516189	519
AX	42021820		4011097516196	519
AX	42028000		4011097516219	519
AX	42028820		4011097516226	519
AX	42030000		4011097516240	518
AX	42030820		4011097516257	518
AX	42033000		4011097516271	518
AX	42033820		4011097516288	518
AX	42034000		4011097516301	517
AX	42034820		4011097516318	517
AX	42035000		4011097516332	519
AX	42035820		4011097516349	519
AX	42036000		4011097516363	519
AX	42036820		4011097516370	519
AX	42056000		4011097512310	517
AX	42056820		4011097512327	517
AX	42060000		4011097516400	518
AX	42060820		4011097516417	518
AX	42065000		4011097516431	518
AX	42065820		4011097516448	518
AX	42066000		4011097516462	518
AX	42066820		4011097516479	518

Brändi	HG-nro	LVI-nro	GTIN	Sivu
AX	42080000		4011097516493	518
AX	42080820		4011097516509	518
AX	42090000		4011097516523	520
AX	42090820		4011097516530	520
AX	42134000		4011097516554	517
AX	42134820		4011097516561	517
AX	42137000		4011097516585	519
AX	42137820		4011097516592	519
AX	42230000		4011097527086	289
AX	42233000		4011097530949	289
AX	42234000		4011097530925	289
AX	42235000		4011097529813	291
AX	42236000		4011097530857	290
AX	42237000		4011097530901	290
AX	42240000		4011097532103	291
AX	42260000		4011097530826	290
AX	42270000		4011097530536	290
AX	42271000		4011097530918	291
AX	42272000		4011097530956	291
AX	42274000		4011097530932	291
AX	42280000		4011097530840	290
AX	42300000	6150269	4011097535302	278
AX	42305000	6150271	4011097535319	278
AX	42310000		4011097692012	277
AX	42313000		4011097692029	278
AX	42401000	5773839	4011097598758	341
AX	42430000	5773840	4011097598765	341
AX	42433000	5773841	4011097608617	341
AX	42434000	5773842	4011097598772	340
AX	42435000	5773843	4011097613185	342
AX	42436000	5773844	4011097598789	341
AX	42460000	5773845	4011097598796	341
AX	42480000	5773846	4011097598802	341
AX	42500000	5515100	4011097625829	342
AX	42501000	5515101	4011097625836	342
AX	42505000		4011097626031	343
AX	42510000	5515102	4011097625843	343
AX	42511000		4011097626048	343
AX	42512180	5515103	4011097626017	344
AX	42513000	5773847	4011097626024	344
AX	42514000		4011097626055	344
AX	42515000		4011097623344	344
AX	42516000		4011097623818	344
AX	42601000	5773848	4011097661179	404
AX	42630000	5773849	4011097661186	405
AX	42634000	5773850	4011097662206	405
AX	42635400	5773851	4011097661193	407
AX	42636400	5773852	4011097661209	407
AX	42660000	5773853	4011097661216	405
AX	42669400	5773854	4011097661223	405
AX	42670400	5773855	4011097661230	405
AX	42671400	5773856	4011097661247	406
AX	42672000	5773857	4011097661254	406
AX	42673000	5773858	4011097661261	406
AX	42680000	5773859	4011097661278	405
AX	42681000	5773860	4011097661285	406
AX	42685000	5773861	4011097661292	406
AX	42706000		4011097704692	320
AX	42708000		4011097704708	320
AX	42720000		4011097704715	320
AX	42730000		4011097704722	319
AX	42733000		4011097704746	319
AX	42734000		4011097704739	319

Brändi	HG-nro	LVI-nro	GTIN	Sivu
AX	42735000		4011097704760	320
AX	42736000		4011097704753	320
AX	42737000		4011097704685	320
50				
HG	50001000	6552001	4011097146867	244
HG	50001800		4011097306926	244
HG	50001820	6552000	4011097556765	244
HG	50100000	6552002	4011097369495	244
HG	50100800		4011097369501	244
52				
HG	52053000	6552003	4011097123431	246
HG	52100000	6552004	4011097346199	244
HG	52100820	6552011	4011097525518	244
HG	52105000	6552005	4011097440804	245
HG	52110000	6552008	4011097363806	244
HG	52120000	6552009	4011097369563	244
53				
HG	53646000	6552006	4011097124384	246
HG	53985000		4011097124988	265
HG	53997000	6559373	4011097125091	246
56				
HG	56373000		4011097125282	243
58				
HG	58113000		4011097423913	240
HG	58115180		4011097433103	240
HG	58116180		4011097433110	240
HG	58117000		4011097417479	240
HG	58140180		4011097233543	241
HG	58141180		4011097233574	241
HG	58143000		4011097232874	242
HG	58150000		4011097492650	242
HG	58185000		4011097233581	241
HG	58185450		4011097234427	241
HG	58186000		4011097440347	241
HG	58186820		4011097533346	241
HG	58191000		4011097151922	136
HG	58192000		4011097412955	136
60				
HG	60052180		4011097188386	243
HG	60053000		4011097188393	243
HG	60054180		4011097218694	243
HG	60055000		4011097218700	242
HG	60056000		4011097609751	243
HG	60060000		4011097245270	243
HG	60065180		4011097545202	242
HG	60066000		4011097557625	242
HG	60066450		4011097557632	242
HG	60067000		4011097557694	242
68				
HG	68001000		4011097126647	246
92				
HG	92019000		4011097153872	273
HG	92601000	6454110	4011097133249	260
HG	92620000		4011097189451	247
HG	92631000	6454111	4011097133546	260
HG	92730000	6454112	4011097222776	256
94				
HG	94004000	6454113	4011097200224	257
HG	94005000	6552802	4011097228907	259
HG	94008000		4011097326849	260
HG	94009000		4011097326894	260
HG	94051000	6454114	4011097210315	272
HG	94055000		4011097259536	271

Brändi	HG-nro	LVI-nro	GTIN	Sivu
HG	94074000		4011097242606	264
HG	94077000	6454115	4011097345024	259
HG	94078000	6454116	4011097399218	263
HG	94109000		4011097177137	137
HG	94129000		4011097177106	266
HG	94135000	6551003	4011097213071	263
HG	94139000		4011097178752	244
HG	94139450		4011097314938	244
HG	94140000	6551004	4011097203799	265
HG	94141000	6454119	4011097183817	261
HG	94142000		4011097183800	260
HG	94148000		4011097177120	266
HG	94149000	6454120	4011097178745	260
HG	94184000		4011097233246	263
HG	94246000	6454121	4011097134888	273
HG	94282000	6454122	4011097239040	261
HG	94283000	6454123	4011097241388	261
HG	94850000	6454124	4011097232638	257
95				
HG	95014000		4011097404332	259
HG	95039000		4011097326832	264
HG	95048000		4011097263748	266
HG	95053000	6454125	4011097362571	257
96				
HG	96016000		4011097400204	247
HG	96026000		4011097136011	267
HG	96027800		4011097234953	267
HG	96100000		4011097136547	246
HG	96125000		4011097280103	137
HG	96179000		4011097176468	273
HG	96186000	6559449	4011097161754	206
HG	96190000	6556007	4011097176499	270
HG	96192000		4011097249759	271
AX	96226000		4011097281889	499
AX	96259000		4011097422640	326
HG	96324000		4011097399966	246
HG	96339000	6454126	4011097363295	256
HG	96370000	6454158	4011097345000	26
AX	96380000		4011097344997	425
HG	96383000	6150354	4011097350707	326
HG	96387000	6559450	4011097361093	136
HG	96392000		4011097405704	267
HG	96396000		4011097367583	137
AX	96397000		4011097369570	338
AX	96441000	6350114	4011097432717	21
HG	96467000	6551006	4011097409405	263
HG	96500000		4011097380018	355
HG	96529000	6454128	4011097391427	257
HG	96615000		4011097391502	116
HG	96618000		4011097441245	262
HG	96657000		4011097460284	265
AX	96660000		4011097404745	306
HG	96770000	6454105	4011097544205	273
HG	96907000	6555597	4011097432038	186
97				
HG	97116000	6556008	4011097475714	272
HG	97117000	6556009	4011097438726	270
HG	97231000		4011097481876	263
HG	97336000		4011097478609	270
AX	97407000	6350477	4011097532073	116
HG	97450000	6559451	4011097487304	208
HG	97462000		4011097491059	259
HG	97592000		4011097505954	261

HG-nro Hakemisto

Brändi	HG-nro	LVI-nro	GTIN	Sivu
AX	97686000		4011097502779	353
98				
HG	98556000		4011097481883	267
HG	98610000		4011097528601	259
HG	98681000	6454160	4011097545714	162
HG	98804000		4011097568744	256
HG	98806000		4011097570822	266
AX	98860000	6350479	4011097571065	116
HG	98993000	6559452	4011097589657	30

Brändi	LVI-nro	HG-nro	GTIN	Sivu
AX	5515100	42500000	4011097625829	342
AX	5515101	42501000	4011097625836	342
AX	5515102	42510000	4011097625843	343
AX	5515103	42512180	4011097626017	344
AX	5617600	11300000	4011097598581	327
AX	5617601	11301000	4011097598598	327
AX	5617602	11302000	4011097619811	327
HG	5773800	40513000	4011097584812	250
HG	5773801	40516000	4011097584591	251
HG	5773802	40511000	4011097584805	250
HG	5773803	40523000	4011097584874	251
HG	5773804	40526000	4011097585260	251
HG	5773805	40512000	4011097584584	250
HG	5773806	40515000	4011097584843	250
HG	5773807	40518000	4011097584881	250
HG	5773808	40514000	4011097584829	250
HG	5773809	40522000	4011097584850	251
HG	5773810	40517000	4011097584836	251
HG	5773811	41613000	4011097584737	252
HG	5773812	41616000	4011097584713	252
HG	5773813	41611000	4011097584720	252
HG	5773814	41623000	4011097584782	253
HG	5773816	41612000	4011097584706	252
HG	5773817	41615000	4011097584768	252
HG	5773818	41618000	4011097584799	252
HG	5773819	41614000	4011097584744	251
HG	5773820	41632000	4011097584775	253
HG	5773821	41617000	4011097584751	253
HG	5773822	41501000	4011097618425	31
HG	5773823	41502000	4011097618418	31
HG	5773824	41503000	4011097618289	31
HG	5773825	41504000	4011097618272	31
HG	5773826	41505000	4011097618432	32
HG	5773827	41506000	4011097618401	32
HG	5773828	41508000	4011097618258	32
HG	5773829	41512000	4011097618265	32
HG	5773830	41513000	4011097618296	32
HG	5773831	41518000	4011097618241	32
AX	5773832	40871000	4011097593791	529
AX	5773833	40872000	4011097594002	530
AX	5773834	40873000	4011097594217	530
AX	5773835	40874000	4011097594224	530
AX	5773836	40876180	4011097605616	530
AX	5773837	40877180	4011097601755	530
AX	5773838	40878180	4011097601748	530
AX	5773839	42401000	4011097598758	341
AX	5773840	42430000	4011097598765	341
AX	5773841	42433000	4011097608617	341
AX	5773842	42434000	4011097598772	340
AX	5773843	42435000	4011097613185	342
AX	5773844	42436000	4011097598789	341
AX	5773845	42460000	4011097598796	341
AX	5773846	42480000	4011097598802	341
AX	5773847	42513000	4011097626024	344
AX	5773848	42601000	4011097661179	404
AX	5773849	42630000	4011097661186	405
AX	5773850	42634000	4011097662206	405
AX	5773851	42635400	4011097661193	407
AX	5773852	42636400	4011097661209	407
AX	5773853	42660000	4011097661216	405
AX	5773854	42669400	4011097661223	405
AX	5773855	42670400	4011097661230	405
AX	5773856	42671400	4011097661247	406

Brändi	LVI-nro	HG-nro	GTIN	Sivu
AX	5773857	42672000	4011097661254	406
AX	5773858	42673000	4011097661261	406
AX	5773859	42680000	4011097661278	405
AX	5773860	42681000	4011097661285	406
AX	5773861	42685000	4011097661292	406
AX	5814100	11440000	4011097598659	332
AX	5814101	18950000	4011097619323	283
AX	5814102	19955000	4011097634760	397
AX	5948000	19941000	4011097634708	386
AX	5948001	19942000	4011097634715	553
AX	5948002	19943000	4011097634722	385
AX	5948003	19944000	4011097634739	385
AX	5948004	19945000	4011097634746	388
AX	5948005	19946000	4011097634753	388
AX	5948006	19947000	4011097655208	389
AX	5948007	19948000	4011097655215	389
HG	6150071	32041000	4011097520735	63
HG	6150072	32110000	4011097550756	67
HG	6150073	32111000	4011097550763	68
HG	6150074	32112000	4011097550770	68
HG	6150075	32113000	4011097550787	69
HG	6150076	31022000	4011097576602	49
HG	6150077	37121000	4011097592589	92
HG	6150078	31614000	4011097517544	73
HG	6150079	31711000	4011097493312	92
HG	6150084	31612000	4011097517537	73
HG	6150088	32040000	4011097512259	63
HG	6150089	31710000	4011097603773	92
HG	6150091	31926000	4011097646688	83
HG	6150092	32047000	4011097620619	66
HG	6150094	13622180	4011097625386	17
HG	6150095	31023000	4011097646084	49
HG	6150096	31161000	4011097641850	49
HG	6150097	31611000	4011097639109	66
HG	6150098	31618000	4011097639116	66
HG	6150104	31622000	4011097517551	73
HG	6150105	32048000	4011097539355	63
HG	6150106	32240000	4011097512273	70
HG	6150107	32082000	4011097634821	65
HG	6150108	31171000	4011097679112	85
HG	6150109	31172000	4011097679129	86
HG	6150111	31060000	4011097484006	48
HG	6150113	31068000	4011097540566	48
HG	6150114	31261000	4011097484013	52
HG	6150115	31075000	4011097606125	57
HG	6150116	31078000	4011097606071	57
HG	6150117	31077000	4011097606149	57
HG	6150118	31073000	4011097606026	57
HG	6150119	31275000	4011097606033	58
HG	6150120	31100000	4011097519210	50
HG	6150121	14111000	4011097563558	77
HG	6150122	14118000	4011097563565	77
HG	6150123	14116000	4011097563688	77
HG	6150124	14127000	4011097579887	77
HG	6150125	14113000	4011097563664	78
HG	6150126	14120000	4011097563541	78
HG	6150128	31173000	4011097679136	86
HG	6150129	31174000	4011097679143	87
HG	6150130	31101000	4011097519227	51
HG	6150131	15275400	4011097679259	15
AX	6150132	19010000	4011097637433	377
AX	6150133	19011000	4011097637440	377
AX	6150134	19013000	4011097637464	377

Brändi	LVI-nro	HG-nro	GTIN	Sivu
AX	6150135	19014000	4011097655277	377
AX	6150136	19121000	4011097637471	378
AX	6150137	19122000	4011097637488	378
AX	6150138	19123000	4011097637495	379
AX	6150139	19124000	4011097637501	380
HG	6150140	31102000	4011097519234	51
AX	6150141	19132400	4011097637532	384
AX	6150142	19134400	4011097637549	384
AX	6150143	19135000	4011097655284	383
AX	6150144	19136000	4011097655291	383
AX	6150145	19137000	4011097657158	381
AX	6150146	19138000	4011097657165	381
AX	6150147	19141000	4011097655260	378
AX	6150148	19142000	4011097655253	378
AX	6150149	19143000	4011097655246	380
HG	6150150	31103000	4011097519241	52
AX	6150151	19144000	4011097655239	380
AX	6150152	11125000	4011097642307	322
HG	6150154	31081000	4011097660974	39
HG	6150155	31082000	4011097660981	39
HG	6150156	31083000	4011097660998	40
HG	6150157	31084000	4011097661001	37
HG	6150158	31085000	4011097661018	40
HG	6150159	31086000	4011097661025	40
HG	6150160	31165000	4011097545226	73
HG	6150161	31087000	4011097651231	38
HG	6150162	31088000	4011097661032	37
HG	6150164	31183000	4011097661056	38
AX	6150165	38119000	4011097677873	436
AX	6150166	38120000	4011097677880	436
AX	6150167	39117000	4011097677897	463
AX	6150168	39118000	4011097678009	464
HG	6150169	31285000	4011097661094	37
HG	6150170	31160000	4011097497419	48
AX	6150171	10123000	4011097676883	347
HG	6150172	15081000	4011097673608	16
HG	6150173	15081400	4011097672304	16
HG	6150174	15084000	4011097673615	17
HG	6150175	15084400	4011097673622	17
HG	6150176	15085000	4011097673639	17
HG	6150177	15085400	4011097673646	17
HG	6150178	15170000	4011097660844	18
HG	6150179	15170400	4011097660851	18
HG	6150182	31073820	4011097607030	57
HG	6150183	31075820	4011097607009	57
HG	6150184	31077820	4011097607023	57
HG	6150185	31078820	4011097607016	57
HG	6150188	31275820	4011097610450	58
HG	6150189	15171000	4011097660868	18
HG	6150191	15171400	4011097660875	18
HG	6150192	15172000	4011097660882	19
HG	6150193	15172400	4011097660899	19
HG	6150194	15173000	4011097660905	19
HG	6150195	15173400	4011097660912	19
HG	6150196	15432000	4011097673660	20
HG	6150197	15432400	4011097673677	20
HG	6150198	15446000	4011097673684	22
HG	6150199	15446400	4011097673691	22
HG	6150201	31721000	4011097493329	92
HG	6150202	15448000	4011097673707	20
HG	6150203	15448400	4011097673714	20
HG	6150204	16180180	4011097678894	436
AX	6150205	19125000	4011097637518	382

Brändi	LVI-nro	HG-nro	GTIN	Sivu
AX	6150206	19127000	4011097637525	382
AX	6150207	19130000	4011097637556	384
AX	6150208	19139000	4011097657172	382
AX	6150209	19140000	4011097657189	382
AX	6150212	10006000	4011097436654	346
AX	6150213	10010000	4011097177847	372
AX	6150214	10015000	4011097223957	372
AX	6150215	10020000	4011097223933	372
AX	6150216	10070000	4011097480701	294
AX	6150217	10071000	4011097480718	294
AX	6150219	10074000	4011097480732	295
AX	6150221	10080000	4011097480770	294
AX	6150222	10101000	4011097545370	350
AX	6150223	10106000	4011097545394	350
AX	6150224	10111000	4011097436685	346
AX	6150225	10116000	4011097436722	346
AX	6150226	10120000	4011097436784	347
AX	6150227	10140000	4011097545615	351
AX	6150228	10145000	4011097545639	351
AX	6150229	16502000	4011097515168	506
AX	6150230	16502820	4011097515175	506
AX	6150231	16505000	4011097515229	506
AX	6150232	16505820	4011097515236	506
AX	6150233	16510000	4011097515281	506
AX	6150234	16510820	4011097515298	506
AX	6150235	18010000	4011097519876	276
AX	6150237	18020000	4011097523002	276
AX	6150238	34010000	4011097559414	410
AX	6150239	34016000	4011097559438	410
AX	6150242	34112000	4011097559902	411
AX	6150243	34113000	4011097559919	411
AX	6150244	34115000	4011097559926	411
AX	6150245	34116000	4011097559933	411
AX	6150246	34120000	4011097559445	410
AX	6150247	38020000	4011097450797	432
AX	6150249	38025000	4011097450834	432
AX	6150251	38030000	4011097450872	433
AX	6150252	38035000	4011097492179	433
AX	6150253	38040000	4011097440309	433
AX	6150254	38045000	4011097492193	434
AX	6150256	38112000	4011097412979	434
AX	6150257	38113000	4011097413051	435
AX	6150258	38116000	4011097413099	435
AX	6150259	38225000	4011097602684	432
AX	6150260	39010000	4011097391274	454
AX	6150262	39015000	4011097391281	454
AX	6150263	39020000	4011097480640	455
AX	6150264	39112000	4011097488608	456
AX	6150265	39113000	4011097488622	456
AX	6150266	39115000	4011097488646	456
AX	6150267	39116000	4011097488660	456
AX	6150268	39220000	4011097602707	454
AX	6150269	42300000	4011097535302	278
AX	6150271	42305000	4011097535319	278
AX	6150272	10300000	4011097493701	346
AX	6150273	19210000	4011097637563	391
AX	6150274	19213000	4011097637570	391
HG	6150275	31187000	4011097674056	39
HG	6150276	31190000	4011097661063	42
HG	6150277	31280000	4011097661070	41
HG	6150279	31442000	4011097661100	42
HG	6150281	31517000	4011097679402	84
HG	6150282	31518000	4011097679419	84

Brändi	LVI-nro	HG-nro	GTIN	Sivu
HG	6150283	31519000	4011097679426	85
HG	6150284	31607000	4011097679433	84
HG	6150285	31608000	4011097679440	84
HG	6150286	31609000	4011097679457	85
HG	6150287	31820800	4011097679471	143
HG	6150288	32035000	4011097678429	64
HG	6150289	32037000	4011097678436	131
HG	6150291	31730000	4011097590769	83
HG	6150292	31732000	4011097602424	83
HG	6150293	31733000	4011097590783	83
HG	6150294	31920000	4011097591506	87
AX	6150298	39033000	4011097648934	455
AX	6150299	39034000	4011097648941	455
AX	6150301	39035000	4011097648903	455
AX	6150302	39037000	4011097646626	456
AX	6150303	39210000	4011097648958	465
AX	6150304	39436000	4011097650852	469
HG	6150305	31000000	4011097625249	58
HG	6150306	31000820	4011097625256	58
HG	6150307	31003000	4011097625263	58
HG	6150308	31003820	4011097625270	58
HG	6150309	31159000	4011097677903	48
HG	6150310	32140000	4011097541167	63
HG	6150311	31162000	4011097641867	49
HG	6150312	31163000	4011097641874	50
HG	6150313	32030000	4011097561523	66
HG	6150314	32052000	4011097679501	64
HG	6150315	32053000	4011097679518	64
HG	6150316	32055000	4011097679525	64
HG	6150317	32080000	4011097634814	65
HG	6150318	32084000	4011097679648	65
HG	6150328	15070000	4011097613253	15
HG	6150329	15070400	4011097613260	15
HG	6150330	15072000	4011097613291	16
HG	6150331	15072400	4011097613703	16
HG	6150334	15075000	4011097613277	15
HG	6150335	15075400	4011097613284	15
HG	6150338	15273000	4011097613758	20
HG	6150339	15273400	4011097613765	20
AX	6150340	11020000	4011097598512	322
AX	6150341	11021000	4011097598529	322
AX	6150343	11023000	4011097613116	322
AX	6150344	11025000	4011097604503	323
AX	6150345	11026000	4011097613123	323
AX	6150346	11034000	4011097623597	323
AX	6150347	11040000	4011097613130	324
AX	6150348	11041000	4011097613109	325
AX	6150349	11042000	4011097597782	325
AX	6150350	11043000	4011097597775	326
AX	6150352	11220000	4011097598574	327
HG	6150354	96383000	4011097350707	326
HG	6150355	10303180	4011097342597	326
HG	6150356	31515000	4011097699356	65
HG	6150357	31516000	4011097699363	65
AX	6150365	12010000	4011097700618	304
AX	6150366	12011000	4011097700625	304
AX	6150368	12013000	4011097700649	304
AX	6150369	12014000	4011097700656	305
AX	6150370	12015000	4011097702308	305
AX	6150371	12110000	4011097700663	306
AX	6150372	12210000	4011097702315	306
HG	6250220	14875000	4011097391236	141
HG	6250270	14870000	4011097386898	141

Brändi	LVI-nro	HG-nro	GTIN	Sivu
HG	6250280	14872000	4011097405032	142
HG	6250290	14877000	4011097405049	141
HG	6250310	32841000	4011097521565	143
HG	6250320	32851000	4011097521558	142
HG	6250330	32855000	4011097527239	142
AX	6250340	14855000	4011097361109	452
HG	6250343	32841800	4011097568751	143
HG	6250344	32851800	4011097569048	142
HG	6250346	31783000	4011097587615	144
AX	6250347	39850000	4011097518756	486
AX	6250348	39850800	4011097519012	486
AX	6250351	10801000	4011097315225	371
AX	6250352	10820000	4011097488134	371
AX	6250353	10882000	4011097270883	364
AX	6250354	14850000	4011097333113	452
AX	6250359	38830000	4011097514413	452
AX	6250361	39835000	4011097518763	485
AX	6250362	39840000	4011097518770	485
HG	6250363	14870800	4011097440361	141
HG	6250364	14872800	4011097440378	142
HG	6250366	14877800	4011097440835	141
HG	6250367	31803000	4011097641881	143
HG	6250368	31806000	4011097641904	144
HG	6250371	31820000	4011097679464	143
HG	6250372	15805000	4011097660929	33
HG	6250373	15805800	4011097662244	33
HG	6250374	31786000	4011097503219	144
HG	6250375	15812000	4011097678870	33
HG	6250376	15812800	4011097678887	33
HG	6250377	31823000	4011097708027	143
HG	6350061	15445000	4011097613659	21
HG	6350062	15445400	4011097613666	21
HG	6350063	15472000	4011097613772	20
HG	6350064	15472400	4011097613789	20
HG	6350065	15597000	4011097625027	105
HG	6350066	15665000	4011097613833	23
HG	6350067	15665400	4011097613840	23
HG	6350068	15672000	4011097614908	23
HG	6350069	15672400	4011097614915	23
HG	6350070	15770000	4011097613871	24
HG	6350071	15770400	4011097613888	24
HG	6350072	15771000	4011097613918	24
HG	6350073	15771400	4011097613925	24
HG	6350074	15772000	4011097613857	24
HG	6350075	15772400	4011097613864	24
HG	6350076	15775000	4011097613895	24
HG	6350077	15775400	4011097613901	24
HG	6350083	27145000	4011097625201	154
HG	6350085	27154000	4011097625225	160
HG	6350087	27191000	4011097625195	156
HG	6350089	27193000	4011097625188	155
HG	6350090	31478820	4011097607054	59
HG	6350091	31485820	4011097607061	59
HG	6350092	31672820	4011097607085	60
HG	6350093	31676820	4011097607092	60
AX	6350094	10750180	4011097594286	526
AX	6350095	10751000	4011097593760	526
AX	6350096	10754180	4011097625690	314
AX	6350097	10755000	4011097625706	527
AX	6350098	10932000	4011097594323	528
AX	6350099	10971180	4011097594279	314
AX	6350100	10972000	4011097594316	527
AX	6350101	10973180	4011097606446	531

Brändi	LVI-nro	HG-nro	GTIN	Sivu
AX	6350102	11420000	4011097604510	328
AX	6350103	11422000	4011097604527	328
AX	6350104	11425000	4011097598604	328
AX	6350106	11620000	4011097604541	333
AX	6350107	11625000	4011097598666	333
AX	6350108	11730000	4011097597553	335
AX	6350109	11731000	4011097598697	335
AX	6350110	11732000	4011097597546	335
AX	6350111	11733000	4011097597560	335
AX	6350112	11925000	4011097613178	337
AX	6350113	11960000	4011097598734	336
AX	6350114	96441000	4011097432717	21
AX	6350115	10452180	4011097254104	21
HG	6350116	13595000	4011097333670	116
HG	6350117	27005000	4011097514000	163
HG	6350119	27159000	4011097607214	222
HG	6350120	13278000	4011097380759	102
HG	6350128	27149000	4011097625171	153
HG	6350129	27201000	4011097625362	161
HG	6350131	13233180	4011097629407	20
HG	6350133	13444180	4011097140841	22
HG	6350134	15473000	4011097625003	21
HG	6350138	15753000	4011097634500	105
HG	6350139	15754000	4011097634524	103
HG	6350140	15777000	4011097625324	26
HG	6350141	15777400	4011097625331	26
HG	6350142	15840180	4011097625096	27
HG	6350145	15842000	4011097625058	27
HG	6350146	15842400	4011097625065	27
HG	6350147	15934000	4011097634609	106
HG	6350148	15956000	4011097629360	110
HG	6350149	15958000	4011097634623	109
HG	6350150	15961000	4011097634630	108
HG	6350153	31446000	4011097641126	53
HG	6350156	31930000	4011097629889	89
HG	6350157	31931000	4011097629896	89
HG	6350160	13114000	4011097678832	98
HG	6350161	13116000	4011097678856	99
AX	6350162	19420400	4011097637426	392
AX	6350163	19421000	4011097637761	392
AX	6350165	19432000	4011097657196	393
AX	6350166	19446000	4011097637594	394
AX	6350167	19456000	4011097637600	395
AX	6350168	19620400	4011097637914	397
AX	6350169	19621000	4011097637747	398
AX	6350170	19670400	4011097637402	398
AX	6350171	19700000	4011097637686	399
AX	6350172	19702000	4011097637693	399
AX	6350173	19704000	4011097637709	399
AX	6350174	19706000	4011097637716	399
AX	6350175	19741400	4011097637648	399
AX	6350176	19761400	4011097637655	399
AX	6350177	19971000	4011097648026	400
AX	6350178	19981000	4011097637679	401
HG	6350179	13141000	4011097661308	10
HG	6350180	13141400	4011097666402	10
HG	6350181	13161000	4011097661315	10
HG	6350182	13161400	4011097665696	10
HG	6350183	27036000	4011097679303	12
HG	6350184	27037000	4011097679310	11
HG	6350185	27112000	4011097679549	2
HG	6350186	27112400	4011097679556	2
HG	6350187	27113000	4011097679563	4

Brändi	LVI-nro	HG-nro	GTIN	Sivu
HG	6350188	27113400	4011097679570	4
HG	6350189	27114000	4011097679587	3
HG	6350190	27115000	4011097679594	3
AX	6350191	11443000	4011097637969	330
AX	6350192	11445000	4011097637976	331
HG	6350193	13437180	4011097660837	20
HG	6350194	15473400	4011097625010	21
AX	6350195	19422000	4011097637587	392
HG	6350196	27008400	4011097662251	163
HG	6350197	31480000	4011097656687	41
HG	6350199	31493000	4011097661131	41
HG	6350200	31680000	4011097656694	43
HG	6350201	31685000	4011097661155	43
HG	6350202	32441000	4011097678443	131
HG	6350203	32641000	4011097678450	132
AX	6350204	34135000	4011097680224	412
AX	6350205	34215000	4011097680231	413
AX	6350206	34217000	4011097680248	414
AX	6350207	34446000	4011097680255	417
AX	6350208	34456000	4011097680262	418
AX	6350209	34980000	4011097680279	423
AX	6350211	39739000	4011097646640	475
HG	6350212	13115000	4011097678849	99
HG	6350213	13117000	4011097678863	100
HG	6350216	27135000	4011097690131	159
HG	6350217	31570000	4011097665337	43
HG	6350218	31571000	4011097665320	44
HG	6350219	31572000	4011097665313	44
HG	6350221	31573000	4011097665306	44
HG	6350222	31634000	4011097665344	46
HG	6350223	31677000	4011097665290	45
HG	6350224	31958000	4011097673721	44
HG	6350225	27747000	4011097701134	100
HG	6350226	27748000	4011097701141	100
HG	6350227	13118000	4011097700717	98
HG	6350228	13119000	4011097700724	99
HG	6350229	27117000	4011097690124	4
HG	6350231	27185000	4011097689692	158
HG	6350232	27223000	4011097690162	160
HG	6350233	27188000	4011097690148	221
HG	6350241	13162000	4011097703657	11
HG	6350242	13162400	4011097703664	11
HG	6350243	27128000	4011097708836	2
HG	6350244	27128400	4011097711317	2
AX	6350245	12410000	4011097704654	306
AX	6350246	12415000	4011097700670	307
AX	6350247	12417000	4011097703909	307
AX	6350253	12605000	4011097702339	310
AX	6350254	12710000	4011097702346	312
AX	6350255	12711000	4011097702353	312
AX	6350256	12712000	4011097703916	313
AX	6350257	12715000	4011097702360	312
AX	6350258	12716000	4011097702377	312
HG	6350300	01800180	4011097347240	22
HG	6350301	15701000	4011097487946	104
HG	6350302	15721000	4011097487908	105
HG	6350303	15715000	4011097479217	103
HG	6350304	15700000	4011097332864	104
HG	6350305	15720000	4011097339122	105
HG	6350306	15931000	4011097341323	106
HG	6350307	01850180	4011097677545	115
HG	6350310	31460000	4011097484020	52
HG	6350317	31465000	4011097488547	53

Brändi	LVI-nro	HG-nro	GTIN	Sivu
HG	6350330	31642000	4011097517575	74
HG	6350337	31645000	4011097524764	74
HG	6350338	31666000	4011097524771	75
HG	6350340	31660000	4011097484037	54
HG	6350350	31662000	4011097517582	75
HG	6350357	31665000	4011097488585	54
HG	6350380	31742000	4011097493343	93
HG	6350400	31762000	4011097493336	94
HG	6350410	32440000	4011097512280	70
HG	6350417	32475000	4011097397962	70
HG	6350420	32640000	4011097512297	71
HG	6350427	32675000	4011097398006	71
HG	6350428	27165000	4011097541921	156
HG	6350431	31743000	4011097510040	93
HG	6350437	31763000	4011097510057	94
HG	6350457	31478000	4011097606101	59
HG	6350458	31485000	4011097606156	59
HG	6350459	31672000	4011097606040	60
HG	6350460	31676000	4011097606057	60
HG	6350461	14140000	4011097563589	78
HG	6350462	14145000	4011097563602	79
HG	6350463	14161000	4011097563626	80
HG	6350464	14165000	4011097563640	80
HG	6350465	31940000	4011097591520	88
HG	6350466	31945000	4011097602523	88
HG	6350467	31946000	4011097602547	88
HG	6350468	31960000	4011097591544	89
HG	6350469	31965000	4011097602615	89
HG	6350470	15710000	4011097332871	103
HG	6350471	15711000	4011097487922	102
HG	6350472	15450000	4011097360317	135
HG	6350473	13550180	4011097360300	23
HG	6350475	13597000	4011097564739	106
HG	6350476	27167000	4011097587387	154
AX	6350477	97407000	4011097532073	116
AX	6350478	10402000	4011097488325	297
AX	6350479	98860000	4011097571065	116
AX	6350480	10411000	4011097436845	352
AX	6350481	10415000	4011097338019	373
AX	6350482	10416000	4011097365893	354
AX	6350483	10445000	4011097450124	298
AX	6350485	10480000	4011097377728	355
AX	6350486	10601000	4011097379760	299
AX	6350487	10611000	4011097436883	358
AX	6350488	10615000	4011097333519	374
AX	6350489	10616000	4011097365916	359
AX	6350490	10700000	4011097338040	362
AX	6350491	10706000	4011097481951	300
AX	6350492	10715000	4011097478425	361
AX	6350493	10717000	4011097482088	300
AX	6350494	10720000	4011097338101	362
AX	6350495	10726000	4011097481975	300
AX	6350496	10902180	4011097306414	305
AX	6350497	10912000	4011097424750	360
AX	6350498	10915000	4011097279398	360
AX	6350499	10930000	4011097342061	363
AX	6350500	10970000	4011097342085	362
AX	6350503	16261000	4011097515137	512
AX	6350504	16261820	4011097518237	512
AX	6350506	16570000	4011097515670	512
AX	6350507	16570820	4011097515687	512
AX	6350508	16800000	4011097515724	512
AX	6350509	16800820	4011097515731	512

Brändi	LVI-nro	HG-nro	GTIN	Sivu
AX	6350510	16815000	4011097515779	512
AX	6350511	16815820	4011097515786	512
AX	6350512	16820000	4011097513935	513
AX	6350513	16820820	4011097515809	513
AX	6350514	16830000	4011097513928	514
AX	6350515	16830820	4011097515823	514
AX	6350516	16871000	4011097509518	513
AX	6350517	16871820	4011097515847	513
AX	6350518	18455000	4011097523910	279
AX	6350519	18655000	4011097523590	284
AX	6350520	18730000	4011097525082	286
AX	6350521	18741000	4011097525259	284
AX	6350522	18745000	4011097525068	285
AX	6350523	18750000	4011097525075	285
AX	6350524	18770000	4011097523903	285
AX	6350525	34420000	4011097559490	416
AX	6350526	34425000	4011097559506	416
AX	6350527	34435000	4011097559841	421
AX	6350528	34620000	4011097559520	420
AX	6350529	34625000	4011097559537	420
AX	6350530	34635000	4011097559728	421
AX	6350531	34705000	4011097559797	422
AX	6350532	34716000	4011097559551	422
AX	6350533	34725000	4011097559803	422
AX	6350534	34920000	4011097559810	424
AX	6350535	34960000	4011097559827	423
AX	6350536	38420000	4011097465920	438
AX	6350537	38425000	4011097475974	438
AX	6350538	38480000	4011097377742	439
AX	6350539	38620000	4011097450957	441
AX	6350540	38625000	4011097476179	441
AX	6350541	38700000	4011097345116	443
AX	6350542	38715000	4011097478456	443
AX	6350543	38720000	4011097345130	443
AX	6350544	38933000	4011097331164	445
AX	6350545	38976000	4011097331133	444
AX	6350546	39365000	4011097514994	475
AX	6350547	39455000	4011097400501	466
AX	6350548	39655000	4011097400891	473
AX	6350549	39670000	4011097545707	475
AX	6350550	39700000	4011097400983	476
AX	6350551	39705000	4011097400969	476
AX	6350552	39711000	4011097478388	476
AX	6350553	39716000	4011097478470	476
AX	6350554	39720000	4011097401027	477
AX	6350555	39725000	4011097401003	476
AX	6350556	39920000	4011097401102	478
AX	6350557	39925000	4011097401089	478
AX	6350558	39960000	4011097401065	477
AX	6350559	39965000	4011097401041	477
HG	6350561	27143000	4011097610054	161
HG	6350830	13241000	4011097378145	101
HG	6350840	13261000	4011097378152	102
HG	6454102	13964000	4011097105970	256
HG	6454103	14095000	4011097165103	256
HG	6454105	96770000	4011097544205	273
HG	6454110	92601000	4011097133249	260
HG	6454111	92631000	4011097133546	260
HG	6454112	92730000	4011097222776	256
HG	6454113	94004000	4011097200224	257
HG	6454114	94051000	4011097210315	272
HG	6454115	94077000	4011097345024	259
HG	6454116	94078000	4011097399218	263

Brändi	LVI-nro	HG-nro	GTIN	Sivu
HG	6454119	94141000	4011097183817	261
HG	6454120	94149000	4011097178745	260
HG	6454121	94246000	4011097134888	273
HG	6454122	94282000	4011097239040	261
HG	6454123	94283000	4011097241388	261
HG	6454124	94850000	4011097232638	257
HG	6454125	95053000	4011097362571	257
HG	6454126	96339000	4011097363295	256
HG	6454128	96529000	4011097391427	257
HG	6454131	15932000	4011097487984	106
HG	6454132	15930180	4011097345239	26
HG	6454133	31971000	4011097641539	17
HG	6454134	15981180	4011097415772	25
HG	6454135	15972000	4011097487960	108
HG	6454136	15973180	4011097345215	25
HG	6454137	15970180	4011097345208	25
HG	6454138	15974180	4011097345222	25
HG	6454139	15971000	4011097341361	108
HG	6454149	15937000	4011097613956	25
HG	6454150	15937400	4011097613963	25
HG	6454155	15955000	4011097583532	110
HG	6454156	15978000	4011097613932	25
HG	6454157	15978400	4011097613949	25
HG	6454158	96370000	4011097345000	26
HG	6454160	98681000	4011097545714	162
AX	6454165	12790000	4011097712239	313
AX	6454166	12918000	4011097703930	305
HG	6551000	27453000	4011097514383	216
HG	6551001	27454000	4011097113258	216
AX	6551002	27451000	4011097265377	287
HG	6551003	94135000	4011097213071	263
HG	6551004	94140000	4011097203799	265
HG	6551006	96467000	4011097409405	263
AX	6551011	38882000	4011097331188	445
HG	6551012	27452000	4011097235219	107
AX	6551013	11626000	4011097598673	338
HG	6552000	50001820	4011097556765	244
HG	6552001	50001000	4011097146867	244
HG	6552002	50100000	4011097369495	244
HG	6552003	52053000	4011097123431	246
HG	6552004	52100000	4011097346199	244
HG	6552005	52105000	4011097440804	245
HG	6552006	53646000	4011097124384	246
HG	6552008	52110000	4011097363806	244
HG	6552009	52120000	4011097369563	244
HG	6552011	52100820	4011097525518	244
HG	6552800	13912000	4011097413747	258
HG	6552801	13913000	4011097413754	258
HG	6552802	94005000	4011097228907	259
HG	6555300	28132000	4011097557854	236
HG	6555301	28134000	4011097557861	236
HG	6555302	28136000	4011097557847	236
AX	6555306	28282000	4011097239156	365
AX	6555307	28284000	4011097239187	366
AX	6555308	28286000	4011097239163	366
AX	6555309	16884000	4011097515915	217
AX	6555310	16884820	4011097515922	217
HG	6555311	28112000	4011097523835	515
HG	6555312	28112820	4011097523842	515
HG	6555313	28116000	4011097525556	516
HG	6555314	28116820	4011097525563	516
HG	6555315	28132820	4011097609720	236
HG	6555316	28134820	4011097609737	236

Brändi	LVI-nro	HG-nro	GTIN	Sivu
HG	6555317	28136820	4011097609744	236
HG	6555318	28262000	4011097314044	237
HG	6555430	28264000	4011097314051	237
HG	6555431	28266000	4011097260860	237
HG	6555432	28272000	4011097314013	236
HG	6555433	28274000	4011097314020	236
HG	6555434	28276000	4011097314037	236
HG	6555440	28664000	4011097486390	207
HG	6555441	28678000	4011097537283	209
HG	6555442	28679000	4011097487557	208
HG	6555444	28698000	4011097413686	271
HG	6555512	27507000	4011097400136	215
HG	6555513	27520000	4011097312378	215
HG	6555514	27558000	4011097570228	214
HG	6555515	27559000	4011097570242	214
HG	6555516	27568000	4011097570235	213
HG	6555517	27569000	4011097570259	213
HG	6555521	27592000	4011097537436	213
HG	6555522	27593000	4011097537443	212
HG	6555523	27594000	4011097537450	213
HG	6555524	27595000	4011097537474	212
HG	6555550	28560000	4011097158006	186
HG	6555570	28505000	4011097457321	183
HG	6555580	27580000	4011097488080	212
HG	6555581	27581000	4011097488097	212
HG	6555583	28502000	4011097487571	183
HG	6555584	28504000	4011097487397	184
HG	6555585	28507000	4011097487625	183
HG	6555586	28508000	4011097484785	183
HG	6555587	28509000	4011097484792	184
HG	6555589	28514000	4011097487410	184
HG	6555590	28518000	4011097487670	183
HG	6555591	28519000	4011097487427	183
HG	6555593	28535000	4011097537306	185
HG	6555594	28536000	4011097537016	185
HG	6555596	32128000	4011097412863	186
HG	6555597	96907000	4011097432038	186
HG	6555599	28561000	4011097570105	186
HG	6555600	28562000	4011097570112	185
HG	6555601	28563000	4011097570129	185
HG	6555602	28551000	4011097524658	225
HG	6555603	28553000	4011097524672	226
HG	6555604	27572000	4011097488066	212
HG	6555605	27573000	4011097488073	212
HG	6555606	28550000	4011097524641	226
HG	6555607	28554000	4011097607115	226
HG	6555608	28552000	4011097524665	226
HG	6555609	28537000	4011097537269	227
HG	6555610	28538000	4011097537276	226
AX	6555611	16320000	4011097518527	498
AX	6555612	16320820	4011097518534	498
AX	6555613	16325000	4011097515144	515
AX	6555614	16325820	4011097518558	515
AX	6555615	28532000	4011097488516	315
AX	6555616	39525000	4011097488882	425
HG	6555617	28324000	4011097594958	215
HG	6555618	28539000	4011097591469	185
HG	6555619	28324820	4011097594965	215
HG	6555620	28548000	4011097610023	184
HG	6555621	28548820	4011097610030	184
HG	6555622	28557000	4011097617701	28
HG	6555623	28557400	4011097618197	28
HG	6555624	28558000	4011097625102	28

LVI-nro Hakemisto

Brändi	LVI-nro	HG-nro	GTIN	Sivu
HG	6555625	28558400	4011097617688	28
HG	6555626	28564400	4011097617695	28
AX	6555627	10650180	4011097594309	529
AX	6555628	10651000	4011097594293	529
HG	6555701	27521000	4011097157818	215
HG	6555702	27526000	4011097157863	215
HG	6555703	28331000	4011097487311	29
AX	6555704	27515000	4011097245201	287
HG	6556002	27610000	4011097537504	209
HG	6556003	27611000	4011097537511	209
HG	6556004	28631000	4011097487175	208
HG	6556005	28632000	4011097487199	208
HG	6556006	28672000	4011097118833	270
HG	6556007	96190000	4011097176499	270
HG	6556008	97116000	4011097475714	272
HG	6556009	97117000	4011097438726	270
HG	6556011	27411000	4011097112930	179
HG	6556012	27412000	4011097112947	179
HG	6556013	27413000	4011097112978	179
HG	6556014	27614000	4011097570167	210
HG	6556015	27615000	4011097570174	210
HG	6556016	27636000	4011097587448	207
HG	6556018	28307000	4011097280011	137
AX	6556019	27419000	4011097401218	481
AX	6556020	34612000	4011097559834	426
HG	6556021	27617000	4011097594590	211
HG	6556024	27617820	4011097594903	211
HG	6556025	27844000	4011097619637	29
HG	6557000	13414000	4011097532509	71
HG	6557001	14420000	4011097488424	53
HG	6557002	14495000	4011097255705	54
HG	6557003	13413000	4011097606095	59
HG	6557004	14148000	4011097563657	79
AX	6557006	10410000	4011097177939	355
AX	6557007	10426000	4011097477909	298
AX	6557008	16541000	4011097509709	509
AX	6557009	16541820	4011097515526	509
AX	6557010	18471180	4011097532042	280
AX	6557011	18472000	4011097532028	280
AX	6557013	34410000	4011097559476	416
AX	6557015	38410000	4011097331232	439
AX	6557016	39410000	4011097400761	468
HG	6557018	13413820	4011097607245	59
HG	6557019	15412000	4011097613819	22
HG	6557020	15412400	4011097613826	22
AX	6557021	11430000	4011097598635	329
AX	6557023	11435000	4011097613161	329
AX	6559011	10621800	4011097585758	317
AX	6559012	10623800	4011097585765	317
AX	6559013	10625800	4011097585772	318
AX	6559014	10627800	4011097585789	317
AX	6559015	28470180	4011097601762	526
AX	6559016	28486180	4011097603308	319
AX	6559017	28491000	4011097593784	319
HG	6559018	27158000	4011097587141	162
HG	6559019	27410000	4011097460918	174
HG	6559022	27418000	4011097470214	175
HG	6559027	27458000	4011097113449	216
HG	6559028	27461000	4011097528205	223
HG	6559029	27462000	4011097528212	223
HG	6559031	27464000	4011097528236	223
HG	6559032	27468000	4011097498461	176
HG	6559033	27492000	4011097583556	175

Brändi	LVI-nro	HG-nro	GTIN	Sivu
HG	6559034	27651000	4011097607122	202
HG	6559035	27653000	4011097607146	230
HG	6559036	27655000	4011097607153	230
HG	6559037	27657000	4011097607160	228
HG	6559038	27658000	4011097607177	229
HG	6559039	27768000	4011097594910	199
HG	6559040	28420000	4011097461113	174
HG	6559043	28450000	4011097606002	223
HG	6559044	28460000	4011097607191	224
HG	6559045	28462000	4011097607184	224
HG	6559046	28477000	4011097559117	180
HG	6559070	27876000	4011097458717	194
HG	6559071	27139000	4011097624129	162
HG	6559072	27370000	4011097625126	174
HG	6559073	27371000	4011097625140	173
HG	6559074	27372000	4011097625157	172
HG	6559075	27373000	4011097625164	172
HG	6559076	27380000	4011097625119	174
HG	6559077	27381000	4011097625133	173
HG	6559078	27390000	4011097619613	30
HG	6559079	27390400	4011097619620	30
HG	6559080	27414000	4011097614083	29
HG	6559081	27437000	4011097619866	31
HG	6559082	27437400	4011097617725	31
HG	6559083	27841000	4011097609980	196
HG	6559084	27841820	4011097610085	196
HG	6559085	27843000	4011097609997	196
HG	6559086	27843820	4011097610092	196
HG	6559088	27853000	4011097622217	29
HG	6559089	27853400	4011097617718	29
HG	6559090	28430000	4011097610948	30
HG	6559091	28430400	4011097615936	30
HG	6559094	28445000	4011097610009	180
HG	6559095	28445820	4011097610108	180
AX	6559150	27980000	4011097262574	316
HG	6559161	27164000	4011097541716	157
HG	6559163	27421000	4011097556970	157
HG	6559220	27882000	4011097487601	196
HG	6559230	27883000	4011097487618	192
HG	6559240	27885000	4011097487649	191
HG	6559250	27874000	4011097487700	190
HG	6559287	27160000	4011097527222	153
HG	6559290	27474000	4011097413693	175
HG	6559291	27476000	4011097415802	176
HG	6559292	27477000	4011097413709	176
HG	6559293	27478000	4011097415819	176
HG	6559294	27479000	4011097381138	180
HG	6559295	28411000	4011097564104	170
HG	6559296	28412180	4011097502809	169
HG	6559297	28403000	4011097487687	168
HG	6559298	28404000	4011097487694	169
HG	6559301	27771000	4011097537290	197
HG	6559305	27772000	4011097537405	198
HG	6559306	27774000	4011097537412	197
HG	6559307	27775000	4011097537429	197
HG	6559308	27122000	4011097633206	176
HG	6559310	27880000	4011097487588	195
HG	6559311	27881000	4011097487595	192
HG	6559312	27884000	4011097487632	195
HG	6559313	27897000	4011097645100	190
HG	6559314	27886000	4011097487656	195
HG	6559315	27887000	4011097487663	192
HG	6559316	27933000	4011097281254	206

Brändi	LVI-nro	HG-nro	GTIN	Sivu
HG	6559317	28110000	4011097492025	191
HG	6559318	27493000	4011097563831	175
HG	6559319	27494000	4011097563824	175
HG	6559320	27762000	4011097570181	201
HG	6559321	27763000	4011097570198	201
HG	6559322	27766000	4011097570204	200
HG	6559323	27767000	4011097570211	200
HG	6559324	27441000	4011097537580	178
HG	6559325	27443000	4011097537597	178
HG	6559326	27450000	4011097587431	177
HG	6559327	28423000	4011097570136	178
HG	6559328	28424000	4011097570143	178
HG	6559329	28425000	4011097570150	179
HG	6559330	27169000	4011097585604	159
HG	6559333	27893000	4011097587462	193
HG	6559336	27638000	4011097587974	194
HG	6559337	27463000	4011097528229	223
HG	6559340	27405000	4011097592466	177
HG	6559341	27405820	4011097595948	177
HG	6559344	27409000	4011097476124	179
HG	6559345	27424000	4011097592459	177
HG	6559346	27424820	4011097595955	177
HG	6559350	27791000	4011097594743	199
HG	6559351	27811000	4011097594750	199
AX	6559352	27490000	4011097239149	366
AX	6559353	27981000	4011097401171	425
AX	6559354	27982000	4011097523453	515
AX	6559355	27982820	4011097526539	515
AX	6559356	27986000	4011097465944	287
HG	6559357	28414180	4011097591766	168
HG	6559358	28417000	4011097591742	167
HG	6559359	28418000	4011097591759	167
AX	6559360	28484000	4011097405100	288
AX	6559361	28489000	4011097400242	480
AX	6559362	28494000	4011097434025	288
HG	6559363	27652000	4011097607139	203
HG	6559364	27769000	4011097594934	200
HG	6559367	27777000	4011097537535	230
HG	6559368	27776000	4011097537528	231
HG	6559369	27898000	4011097645117	193
HG	6559370	28545000	4011097625355	184
HG	6559371	27456000	4011097526782	217
HG	6559373	53997000	4011097125091	246
AX	6559376	19415000	4011097637617	393
AX	6559378	19417000	4011097637631	394
AX	6559379	19418000	4011097664637	281
AX	6559380	19622000	4011097655222	402
HG	6559381	27802000	4011097679600	6
HG	6559382	27802400	4011097679617	6
HG	6559383	27803000	4011097679624	6
HG	6559384	27803400	4011097679631	6
HG	6559385	28587000	4011097679327	5
HG	6559386	28587400	4011097679334	5
HG	6559387	28588000	4011097679341	8
HG	6559388	28588400	4011097679358	8
AX	6559389	10531000	4011097678016	315
HG	6559390	27032000	4011097679655	234
HG	6559391	27033000	4011097679662	233
HG	6559392	27034000	4011097679679	101
HG	6559393	27035000	4011097679686	101
HG	6559394	27505000	4011097678733	216
HG	6559395	27506000	4011097678726	216
HG	6559396	27574000	4011097663968	213

Brändi	LVI-nro	HG-nro	GTIN	Sivu
HG	6559397	27575000	4011097663975	213
HG	6559398	27576000	4011097663982	214
HG	6559399	27577000	4011097663999	214
HG	6559400	27717000	4011097664828	198
HG	6559401	27724000	4011097664835	198
HG	6559402	27728000	4011097664859	202
HG	6559403	27729000	4011097664866	202
AX	6559404	27983000	4011097678023	365
HG	6559405	27999000	4011097662268	163
HG	6559406	28433000	4011097660936	171
HG	6559407	28433400	4011097681542	171
HG	6559408	28580000	4011097664804	185
HG	6559409	28583000	4011097664811	227
HG	6559410	28585000	4011097664842	186
HG	6559412	28607000	4011097679372	227
HG	6559413	28608000	4011097679389	227
HG	6559414	31494000	4011097661148	42
AX	6559415	39740000	4011097646657	426
HG	6559416	15425000	4011097363233	136
HG	6559417	26115000	4011097679174	168
HG	6559418	26117000	4011097679167	169
HG	6559421	10823000	4011097693712	145
HG	6559422	27471000	4011097355443	177
HG	6559423	27472000	4011097374949	177
HG	6559424	27609000	4011097626871	210
HG	6559429	27764000	4011097610221	201
HG	6559430	27806000	4011097677408	229
HG	6559431	27807000	4011097677095	229
HG	6559432	27894000	4011097645087	190
HG	6559433	27895000	4011097645094	193
HG	6559436	10823800	4011097694566	145
HG	6559437	28410000	4011097689708	170
HG	6559438	27376000	4011097691435	173
HG	6559439	26464000	4011097689678	177
HG	6559440	28549000	4011097607108	226
HG	6559441	28567000	4011097641812	225
HG	6559442	28567400	4011097641829	225
HG	6559443	28568000	4011097641836	225
HG	6559444	28568400	4011097641843	225
HG	6559445	26465000	4011097689685	223
HG	6559446	28683000	4011097161679	206
HG	6559447	28694000	4011097591735	30
HG	6559448	28696000	4011097413648	191
HG	6559449	96186000	4011097161754	206
HG	6559450	96387000	4011097361093	136
HG	6559451	97450000	4011097487304	208
HG	6559452	98993000	4011097589657	30
HG	6559459	26520000	4011097706047	5
HG	6559460	26520400	4011097706085	5
HG	6559461	26620000	4011097706061	7
HG	6559462	26620400	4011097706078	7
HG	6559463	26521400	4011097706092	8
HG	6559464	27384000	4011097706870	5
HG	6559465	27384400	4011097706887	5
HG	6559466	27385000	4011097706894	5
HG	6559467	27385400	4011097707303	5
HG	6559468	26621000	4011097706306	7
HG	6559469	26621400	4011097706313	7
HG	6559470	26622000	4011097711799	9
HG	6559471	26622400	4011097712000	9
HG	6559472	26623000	4011097712017	9
HG	6559473	26623400	4011097712024	9
HG	6559474	26521000	4011097706054	8

Select



hansgrohe

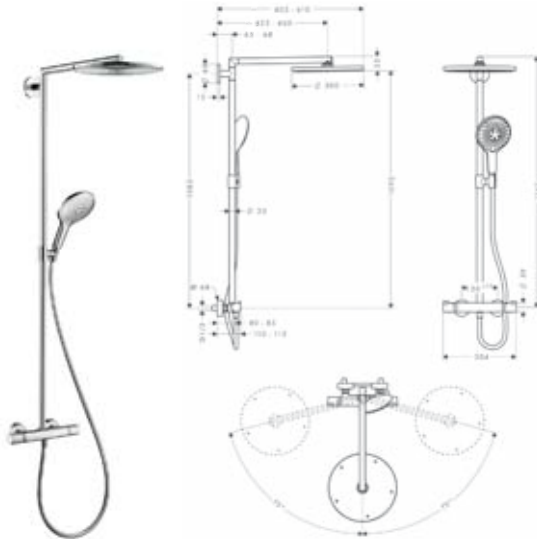

Raindance Select 300 Showerpipe, DN15

- yläsuihku Raindance Air Ø 300 mm, AirPower-tekniologia ja QuickClean
- suihkuputki 450 mm, kääntyvä
- käsisuihku Raindance Select 150 3jet DN15 (#28587000)
- suihkun pidike korkeussäädettävä
- Isiflex-suihkuletku 1,60 m DN15 (#28276000)
- termostaatti, lämpötilan rajoitinpainike 40 °C
- esivalittava kuumien veden rajoitus
- käyttöventtiili/vaihdin ylä-/käsisuihkuun
- seinäasennus 150 mm ± 12 mm
- epäkeskoliittimet ilman sulkua.
- Sopii myös sulullisille epäkeskoliittimille ja pinta-asennusliittimille
- virtaus paineella 0,3 MPa
- yläsuihku 17 l/min.
- käsisuihku 15 l/min.
- korotuskappaleella suihkutankoon 8 mm (#98681000)
- Asennuskorkeus: 1100 mm
- Yläsuihkun kork. 2192 mm
- Termostaatti Ecostat Comfort
- Tyyppihyväksyntä: VTT-RTH-00125-09
- Ääniluokka 1
- 0,2 l/s 175 kPa (yläsuihku)
- 0,2 l/s 200 kPa (käsisuihku)

27114000	6350189	924,88	1.146,85
----------	---------	--------	----------

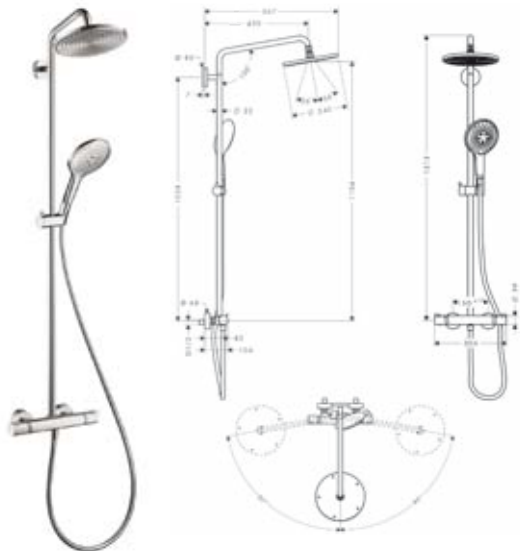

Raindance Select 240 Showerpipe, DN15

- yläsuihku Raindance Air Ø 240 mm, AirPower-tekniologia ja QuickClean
- suihkuputki 450 mm, kääntyvä
- käsisuihku Raindance Select 150 3jet DN15
- Isiflex-suihkuletku 1,60 m DN15
- termostaatti lämpötilan rajoitinpainike 40 °C
- esivalittava kuumien veden rajoitus
- käyttöventtiili/ vaihdin yläsuihku/ juoksuputki
- vaihdin käsisuihkulle (lukittava)
- seinäasennus 150 mm ± 12 mm
- epäkeskoliittimet ilman sulkua.
- Sopii myös sulullisille epäkeskoliittimille ja pinta-asennusliittimille
- virtaus paineella 0,3 MPa
- yläsuihku 19 l/min, käsisuihku 12 l/min
- mukana 8 mm korotuskappale (#98681000)
- Asennuskorkeus (amme): 750 mm
- Yläsuihkun kork. 2222 mm, pystyputkea voi lyhentää alapäästä
- Termostaatti Ecostat Comfort
- Tyyppihyväksyntä: VTT-RTH-00125-09
- Ääniluokka: 1
- 0,2 l/s 175 kPa (yläsuihku)
- 0,2 l/s (käsisuihku)
- 0,3 l/s 230 kPa (juoksuputki)

27115000	6350190	739,97	917,56
----------	---------	--------	--------



Raindance Select Showerpipe ammeelle/juoksuputkella

Raindance Select 360 Showerpipe juoksuputkella, DN15

- yläsuihku Raindance E Air 1jet, 360 x 190
- suihkuputki 380 mm
- käsिसuihku Raindance Select 120 3jet
- käsisisuihkon pidike Porter'S
- Isiflex-suihkuletku 1,60 m
- termostaatti, lämpötilan rajoitinpainike 40 °C:
- esivalittava kuuman veden rajoitus
- käyttöventtiili/vaihdin yläsuihkuun/ juoksuputkeen
- vaihdin käsisisuihkuun
- kromattu kotelorakenne, eristetty vedensiirto
- seinäasennus 150 mm ± 12 mm
- epäkeskoliittimet ilman sulkua (Ei sovellu sulullisille epä- keskoliittimille eikä pinta-asennusliittimille)
- turvallasihylly, kaksi väriä
- korotuskappale suihkutankoon 8 mm
- virtaus paineella 0,3 MPa
- yläsuihku 17 l/min, käsisisuihku 15 l/min
- juoksuputki 20 l/min.
- Asennuskorkeus(ammeen kanssa): 750 mm
- Yläsuihkon korkeus 2155 mm, pystyputkea (1290 mm) ei voi lyhentää. Jos käytetään suihkuna (as.kork.1100 mm) on tilattava varaosaputki 950 mm #95986000
- Tyyppihyväksyntä: VA 1.43 / 20047
- Ääniluokka: 1
- 0,2 l/s 175 kPa (yläsuihku)
- 0,2 l/s 200 kPa (käsisisuihku)
- 0,3 l/s 230 kPa (juoksuputki)

HG-nro	LVI-nro	Alv 0%	Alv 24%
27113000	6350187	1.220,89	1.513,90
27113400	6350188	1.220,89	1.513,90

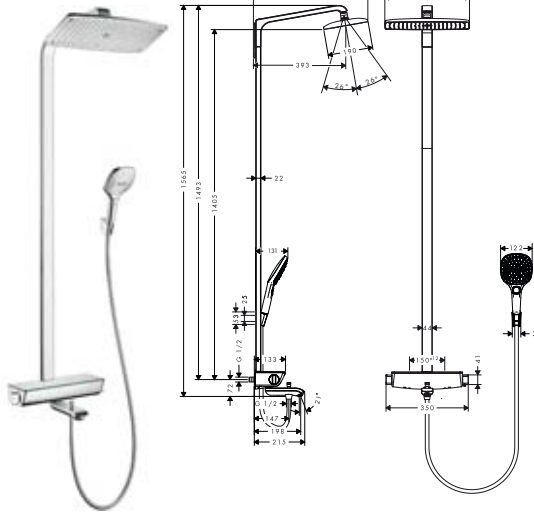

UUSI

Raindance Select 240 Showerpipe juoksuputkella, suihkuputki 450 mm kääntävä, DN15

- yläsuihku Raindance Air Ø 240 mm, AirPower-teknologia ja QuickClean
- suihkuputki 450 mm, kääntävä
- käsisisuihku Raindance Select 150 3jet DN15
- suihkon pidike korkeussäädettävä
- Isiflex-suihkuletku 1,60 m DN15
- termostaatti lämpötilan rajoitinpainike 40 °C
- esivalittava kuuman veden rajoitus
- käyttöventtiili/ vaihdin yläsuihku/ juoksuputki
- vaihdin käsisisuihkulle (lukittava)
- seinäasennus 150 mm ± 12 mm
- epäkeskoliittimet ilman sulkua.
- Sopii myös sulullisille epäkeskoliittimille ja pinta-asennusliittimille
- virtaus paineella 0,3 MPa
- yläsuihku 19 l/min, käsisisuihku 12 l/min
- juoksuputki 21 l/min.
- mukana 8 mm korotuskappale (#98681000)
- Asennuskorkeus (amme): 750 mm
- Yläsuihkon kork. 2222 mm, pystyputkea voi lyhentää.
- Termostaatti Ecostat Comfort
- Tyyppihyväksyntä: VTT-RTH-00125-09
- Ääniluokka: 1

27117000	6350229	892,32	1.106,48
----------	---------	--------	----------

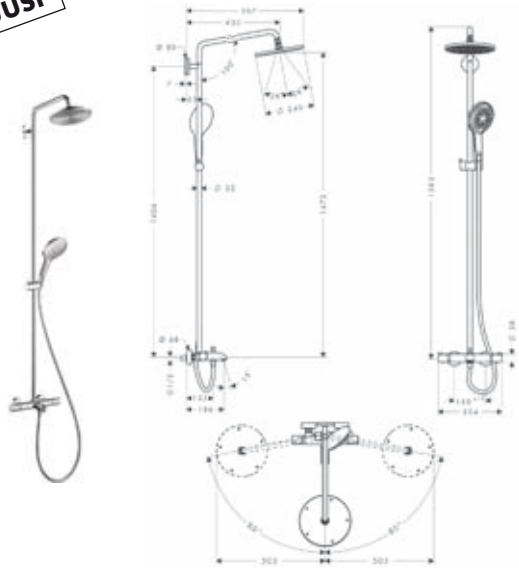

Raindance Select yläsuihkut

UUSI

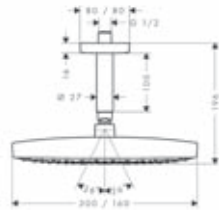
**Raindance Select E 300 2jet yläsuihku kattoliitännällä, DN15**

- suorakulmainen yläsuihku 300 x 160
- 2 suihkuuotoa:
- Rain: voimakas sadesuihku
- RainAir: runsas sadesuihku AirPower-tekniikalla
- suihkuuodon vaihto käy helposti Select-painikkeella
- suihkusiivilä voidaan irroittaa puhdistusta varten
- ulkokuori metallia, suihkusiivilä kromi tai valkoinen
- QuickClean kalkinpoisto
- kattoputki peitelaiipalla
- kääntyvä liitos turvamutterilla

HG-nro	LVI-nro	Alv 0% Euro	Alv 24% Euro
27384000	6559464	462,00	572,88
27384400	6559465	462,00	572,88

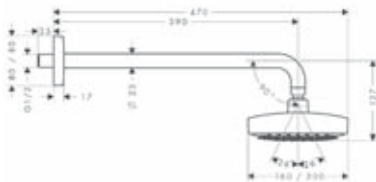

UUSI

**Raindance Select E 300 2jet yläsuihku suihkuputkella 390 mm, DN15**

- suorakulmainen yläsuihku 300 x 160
- 2 suihkuuotoa:
- Rain: voimakas sadesuihku
- RainAir: runsas sadesuihku AirPower-tekniikalla
- suihkuuodon vaihto käy helposti Select-painikkeella
- suihkusiivilä voidaan irroittaa puhdistusta varten
- ulkokuori metallia, suihkusiivilä kromi tai valkoinen
- QuickClean kalkinpoisto
- suihkuputki peitelaiipalla (seinä)
- kääntyvä liitos turvamutterilla

HG-nro	LVI-nro	Alv 0% Euro	Alv 24% Euro
27385000	6559466	495,00	613,80
27385400	6559467	495,00	613,80

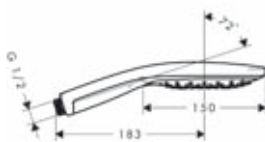

Raindance Select käsisuihkut

**Raindance Select 150 Air 3jet käsisuihku, DN15**

- erikoissuuri suihkusiivilä Ø 150 mm
- 2-värinen versio valkoisella suihkulevyllä
- suihkuuotojen valinta Select-painonapilla
- 3 suihkuuotoa: RainAir, CaresseAir, Mix
- AirPower-teknologia
- QuickClean kalkinpoisto
- huuhdeltava roskasihti

HG-nro	LVI-nro	Alv 0% Euro	Alv 24% Euro
28587000	6559385	97,46	120,85
28587400	6559386	97,46	120,85

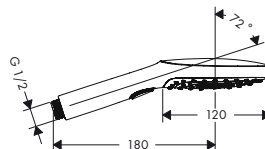

UUSI

**Raindance Select E 120 3jet käsisuihku, DN15**

- erikoissuuri suihkusiivilä Ø 120 mm
- 2-värinen versio valkoisella suihkulevyllä
- suihkuuotojen valinta Select-painonapilla
- 3 suihkuuotoa: RainAir, Rain, Whirl
- AirPower-teknologia
- QuickClean kalkinpoisto
- huuhdeltava roskasihti

HG-nro	LVI-nro	Alv 0% Euro	Alv 24% Euro
26520000	6559459	75,90	94,12
26520400	6559460	75,90	94,12



Raindance Select suihkusetit

UUSI

HG-nro LVI-nro Alv 0% Euro Alv 24% Euro

Raindance Select 150 / Raindance Unica'S setti 0,90 m

26626000 26626400 295,24 366,10
295,24 366,10

sisältö:

- Raindance Select 150 käsisuihku 3jet (#28587000), kaksivärinen versio valkoisella suihksiivilillä
- Raindance Unica'S suihkutanko 0,90 m (#27636000) ja suihkuletku Isiflex 1,60 m
- korotuskappale 7 mm (#98993000)



Raindance Select 150 / Unica'S Puro setti 0,90 m

27803000 6559383 200,97 249,20
27803400 6559384 200,97 249,20

sisältö:

- Raindance Select 150 käsisuihku 3jet (#28587000), kaksivärinen versio valkoisella suihksiivilillä
- Unica'S Puro suihkutanko 0,90 m (#28631000) ja suihkuletku Isiflex 1,60 m
- Casetta'Puro saippuateline (#28679000)
- korotuskappale suihkutankoon, Unica'S Puro (#97450000)

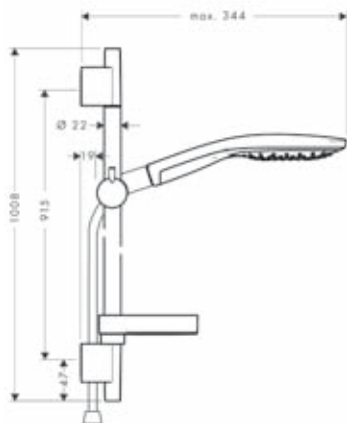

Raindance Select 150 / Unica'S Puro setti 0,65 m

27802000 6559381 194,81 241,56
27802400 6559382 194,81 241,56

sisältö:

- Raindance Select 150 käsisuihku 3jet (#28587000), kaksivärinen versio valkoisella suihksiivilillä
- Unica'S Puro suihkutanko 0,65 m (#28632000) ja suihkuletku Isiflex 1,60 m
- Casetta'Puro saippuateline (#28679000)
- korotuskappale suihkutankoon, Unica'S Puro (#97450000)

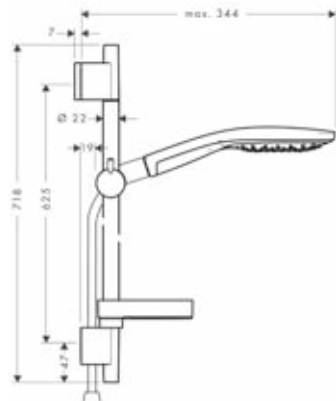

Raindance Select Showerpipe EcoSmart

UUSI

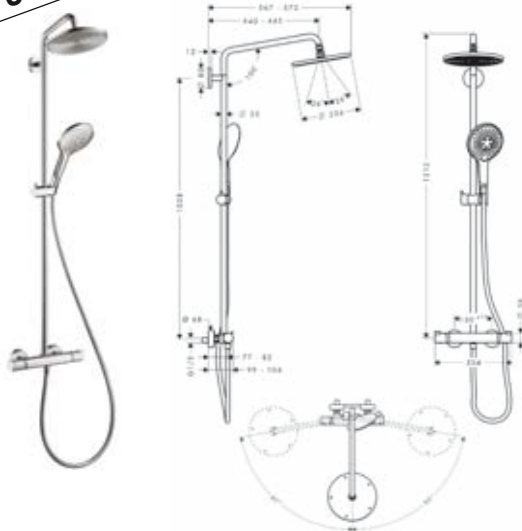

Raindance Select 240 Showerpipe EcoSmart, DN 15

- yläsuihku Raindance Air Ø 240 mm, AirPower-teknologia ja QuickClean kalkinpoisto, EcoSmart (virtaama n. 9 l/min)
- suihkuputki 450 mm, kääntyvä
- käsisuihku Raindance Select 150 3jet EcoSmart (virtaama n. 9 l/min)
- #28588000
- suihkun pidike korkeussäädettävä
- Isiflex-suihkuletku 1,60 m DN15 (#28276000)
- termostaatti lämpötilan rajoitinpainike 40 °C
- esivalittava kuuman veden rajoitus
- käyttöventtiili/ vaihdin yläsuihku/ juoksuputki
- vaihdin käsisuihkulle (lukittava)
- seinäasennus 150 mm ± 12 mm
- epäkeskoliittimet ilman sulkua.
- Sopii myös sulullisille epäkeskoliittimille ja pinta-asennusliittimille
- virtaus paineella 0,3 MPa
- yläsuihku 19 l/min.
- käsisuihku 12 l/min..
- mukana 8 mm korotuskappale (#98681000)
- Asennuskorkeus (amme): 750 mm
- Yläsuihkun kork. 2222 mm, pystyputkea voi lyhentää.
- Termostaatti Ecostat Comfort
- Tyyppihyväksyntä: VTT-RTH-00125-09
- Ääniluokka: 1
- 0,2 l/s 175 kPa (yläsuihku)
- 0,2 l/s 160 kPa (käsisuihku)
- 0,3 l/s 230 kPa (juoksuputki)

HG-nro	LVI-nro	Alv 0% Euro	Alv 24% Euro
27116000		719,40	892,06



Raindance Select EcoSmart käsisuihku



Raindance Select 150 Air 3jet EcoSmart käsisuihku, DN 15

- erikoissuuri suihkusiivilä Ø 150 mm
- kaksivärinen versio valkoisella suihkulevyllä
- suihkumuotojen valinta Select-painonapilla
- 3 suihkumuotoa: RainAir, CaresseAir, Mix
- AirPower-teknologia
- QuickClean kalkinpoisto
- huuhdeltava roskasihti
- virtaus: noin 9 l/min.

28588000	6559387	97,46	120,85
28588400	6559388	97,46	120,85



UUSI

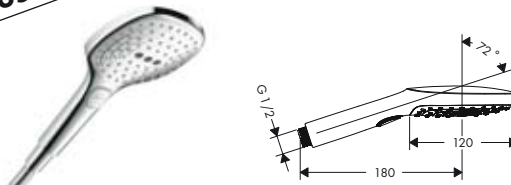

Raindance Select E 120 3jet EcoSmart käsisuihku, DN 15

- kaksivärinen versio valkoisella suihkulevyllä
- suihkumuotojen valinta Select-painonapilla
- 3 suihkumuotoa: RainAir, Rain, Whirl
- AirPower-teknologia
- QuickClean kalkinpoisto
- huuhdeltava roskasihti
- virtaus: noin 9 l/min.

26521000	6559474	75,90	94,12
26521400	6559463	75,90	94,12



Raindance Select EcoSmart suihkusetit

UUSI

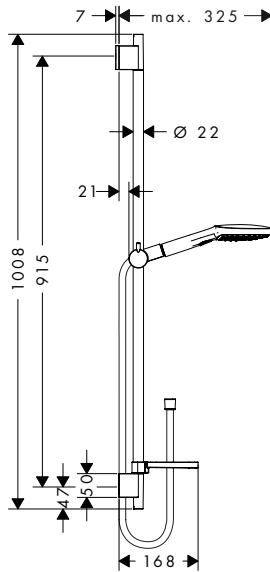
**Raindance Select E 120 EcoSmart / Unica setti 0,90m**

sisältö:

- Raindance Select E 120 Ecosmart käsisuihku 3jet (#26521000)
- kaksivärinen versio valkoisella suihkusiivilällä
- Unica'S Puro suihkutanko 0,90 m (#28631000) ja suihkuletku Isiflex 1,60 m
- Casetta E saippuateline (#26519000)
- korotuskappale suihkutankoon, Unica'S Puro (#97450000)



HG-nro	LVI-nro	Alv 0% Euro	Alv 24% Euro
26623000	6559472	163,90	203,24
26623400	6559473	163,90	203,24

UUSI

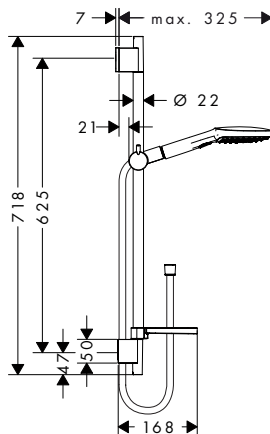
**Raindance Select E 120 EcoSmart / Unica setti 0,65m**

sisältö:

- Raindance Select E 120 Ecosmart käsisuihku 3jet (#26521000)
- kaksivärinen versio
- valkoisella suihkusiivilällä
- Unica'S Puro suihkutanko 0,65 m (#28632000) ja suihkuletku Isiflex 1,60 m
- Casetta E saippuateline (#26519000)
- korotuskappale suihkutankoon, Unica'S Puro (#97450000)



26622000	6559470	158,40	196,42
26622400	6559471	158,40	196,42

Termostaatit ja Combi-setit pinta-asennukseen

HG-nro	LVI-nro	Alv 0% Euro	Alv 24% Euro
--------	---------	-------------	--------------

Ecostat Select termostaattinen amme- ja suihkuhana, DN15

13141000	6350179	352,66	437,30
13141400	6350180	352,66	437,30

sisältö:

- SMTC-säätöosa
- termostaatti, rajoitinpainike 40 °C
- esivalittava kuuman veden rajoitus
- käyttöventtiili Ecostop-painikkeella (virtauksenrajoitus 10 l/min.)
- vaihdinjuoksuputki käsisuihkulle
- kromattu kotelorakenne, eristetty vedensiirto
- turvalasihylly, kaksi väriä
- käsisuihkuliitäntä G 1/2
- takaisinvirtauksen esto
- roskasihdit
- seinäasennus 150 mm ± 12 mm
- epäkeskoliittimet ilman sulkua (Ei sovellu sulullisille epä- keskoliittimille eikä pinta-asennusliittimille)
- takaiskuventtiili
- Tyypinhyväksyntä : VA 1.43 / 20047
- Ääniluokka: 1 (HG lab)
- 0,2 l/s 160 kPa
- 0,3 l/s 300 kPa

Hyllyn väri:

- -,000: hyllyssä heijastava kromipinnoite
- -,400: hyllyssä valkoinen pinnoite

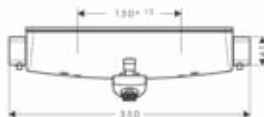
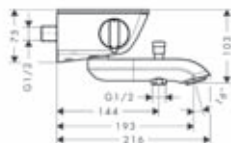
**Ecostat Select termostaattinen suihkuhana, DN15**

13161000	6350181	271,37	336,50
13161400	6350182	271,37	336,50

sisältö:

- SMTC-säätöosa
- termostaatti, rajoitinpainike 40 °C
- esivalittava kuuman veden rajoitus
- käyttöventtiili Ecostop-painikkeella (virtauksenrajoitus 10 l/min.)
- kromattu kotelorakenne, eristetty vedensiirto
- turvalasihylly, kaksi väriä
- käsisuihkuliitäntä G 1/2
- epäkeskoliittimet ilman sulkua (Ei sovellu sulullisille epä- keskoliittimille eikä pinta-asennusliittimille)
- takaisinvirtauksen esto
- roskasihdit
- seinäasennus 150 mm ± 12 mm
- takaiskuventtiili
- Tyypinhyväksyntä: VA 1.43 /20047
- Ääniluokka: 1 (HG lab)
- 0,2 l/s 160 kPa

Hyllyn väri:

- -,000: hyllyssä heijastava kromipinnoite
- -,400: hyllyssä valkoinen pinnoite

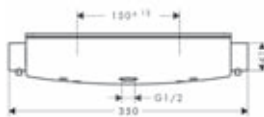
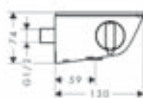

UUSI

Ecostat Select termostaattinen suihkuhana Projekti, DN15

Käytettäväksi julkisissa rakennuksissa kuten hotellit, terveyskeskuksissa tai sairaaloissa. Termostaatti tarjoaa mahdollisuuden lämpödesinfiointiin (bakteerien ehkäisemiseen).

sisältö:

- SMTC-säätöosa
- termostaatti, rajoitinpainike 40 °C
- esivalittava kuumen veden rajoitus
- käyttöventtiili käsisuihkulle
- kromattu kotelorakenne, eristetty vedensiirto
- turvasihyly, kaksi väriä
- käsisuihkuliitäntä G 1/2
- epäkeskoliittimet ilman sulkua (Ei sovellu sulullisille epä- keskoliittimille eikä pinta-asennusliittimille)
- takaisinvirtauksen esto
- roskasihdit
- seinäasennus 150 mm ± 12 mm
- takaiskuventtiili
- Tyypihyväksyntä: VA 1.43 /20047
- Ääniluokka: 1 (HG lab)
- 0,2 l/s 160 kPa

Hyllyn väri:

- -,000: hyllyssä heijastava kromipinnoite
- -,400: hyllyssä valkoinen pinnoite

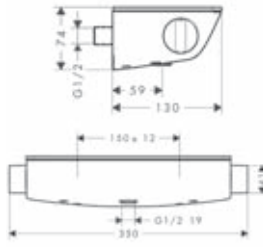

13162000	6350241	271,37	336,50
13162400	6350242	271,37	336,50

Raindance Select 150 Combi 0,90 m, DN15

sisältö:

- käsisuihku Raindance Select 150/Unica'S Puro setti 0,90 m (#27803000)
- Ecostat Select termostaattinen suihkuhana DN15 (#13161,000,-400)
- Tyypihyväksyntä : VA 1.43 / 20047

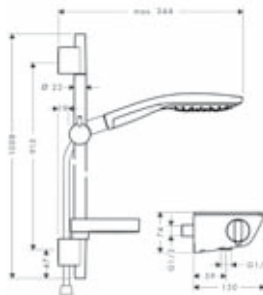

27037000	6350184	425,48	527,60
----------	---------	--------	--------

PuraVida



hansgrohe

PuraVida

Pesuallas



no.15072000, -400*



no.15081000, -400



no.15070000, -400*



no.15075000, -400



no.15073000, -400



no.15085000, -400*



no.15170000, -400*

Amme



no.15472000, -400



no.15445000, -400*



no.15771000, -400*



no.15473000, -400



no.15432000, -400



no.15446000, -400

Suihku



no.15672000, -400



no.15665000, -400



no.15770000, -400*



no.15775000, -400*



no.15777000, -400



no.15842000, -400



no.28558000, -400



no.28557000, -400



no.27437000, -400



no.27853000, -400

**Kylpyhuonevarusteet /
Keittiöhänet**



no.41503000



no.41508000



no.41505000



no.15805000, -800



no.15812000, -800



no.01800180

* esimerkillinen

Mittayksikkönä mittakaavapiirroksissa on mm.

Tekniset tiedot ja mitat voivat muuttua.

Pesuallas

HG-nro	LVI-nro	Alv 0% Euro	Alv 24% Euro
--------	---------	-------------	--------------

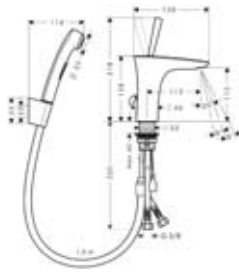
**Pesuallashana 110 Bidette, DN15**

sisältö:

- ComfortZone 110
- yksioite-pesuallashana
- Bidette-käsisuihku (#32128000) ja Porter'S-pidike
- Isiflex-suihkuletku 1,60 m
- ilman pohjaventiliä
- keraaminen säätöosa, joystick
- säädettävä poresuutin, QuickClean-kalkinpoisto
- joustavat kytkentäputket G 3/8
- 0,1 l/s 160 kPa, EcoSmart 6 l

15275400	6150131	460,13	570,56
----------	---------	--------	--------

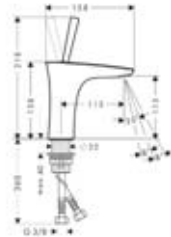
**Pesuallashana 110, DN15**

- ComfortZone 110
- pohjaventtiili Push-Open G 1 ¼
- säädettävä poresuutin, QuickClean kalkinpoisto
- joystick-säätöosa
- virtauksenrajoitin 5 l/min.
- joustavat kytkentäputket G 3/8
- P-IX 19313/IO
- DVGW NW-6506CL0393
- Tyyppihyväksyntä VA 1.42/18815
- Ääniluokka: 1
- 0,1 l/s 150 kPa, EcoSmart 5 l

15070000	6150328	385,66	478,22
15070400	6150329	385,66	478,22

**Pesuallashana 100, DN15, pienille alueille**

- ComfortZone 100
- pohjaventtiili Push-Open G 1 ¼
- säädettävä poresuutin, QuickClean kalkinpoisto
- joystick-säätöosa
- virtauksenrajoitin 5 l/min.
- joustavat kytkentäputket G 3/8
- P-IX 19313/IO
- DVGW NW-6506CL0393
- Tyyppihyväksyntä VA 1.42/18815
- Ääniluokka: 1
- 0,1 l/s 150 kPa, EcoSmart 5 l

15075000	6150334	372,35	461,71
15075400	6150335	372,35	461,71

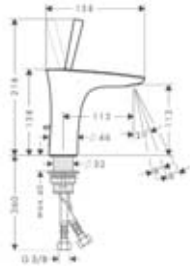

HG-nro	LVI-nro	Alv 0% Euro	Alv 24% Euro
--------	---------	-------------	--------------

**Pesuallashana 110, DN15**

- ComfortZone 110
- vipupohjacenttiili G 1 1/4
- säädettävä poresuutin, QuickClean kalkinpoisto
- joystick-säätöosa
- virtauksenrajoitin 5 l/min.
- joustavat kytkentäputket G 3/8
- P-IX 19313/IO
- DVGW NW-6506CL0393
- Tyyppihyväksyntä VA 1.42/18815
- Ääniluokka: 1
- 0,1 l/s 150 kPa, EcoSmart 5 l

15074000		385,66	478,22
15074400		385,66	478,22

**Pesuallashana 200, DN15**

- ComfortZone 200
- pohjacenttiili Push-Open G 1 1/4
- säädettävä poresuutin, QuickClean kalkinpoisto
- joystick-säätöosa
- virtauksenrajoitin 5 l/min.
- joustavat kytkentäputket G 3/8
- 0,1 l/s 150 kPa, EcoSmart 5 l
- Tyyppihyväksyntä: VA 1.42/18815

15081000	6150172	456,28	565,79
15081400	6150173	456,28	565,79

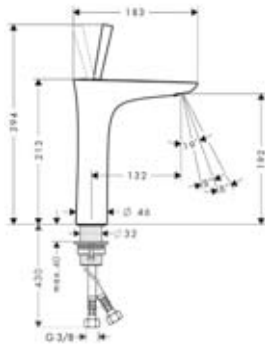
**Pesuallashana 240, DN15, pesumaljoille**

- ComfortZone 240
- pohjacenttiili Push-Open G 1 1/4
- säädettävä poresuutin, QuickClean kalkinpoisto
- joystick-säätöosa
- virtauksenrajoitin 5 l/min.
- joustavat kytkentäputket G 3/8
- P-IX 19313/IO
- DVGW NW-6506CL0393
- Tyyppihyväksyntä VA 1.42/18815
- Ääniluokka: 1
- 0,1 l/s 150 kPa, EcoSmart 5 l

15072000	6150330	591,80	733,83
15072400	6150331	591,80	733,83

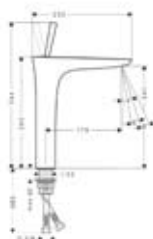

		HG-nro	LVI-nro	Alv 0% Euro	Alv 24% Euro
		Pesuallashana 240, DN15, pesumaljoille			
		15066000		591,80	733,83
		15066400		591,80	733,83
				 	
		<ul style="list-style-type: none"> · ComfortZone 240 · pohjaventtiili Push-Open G 1 ¼ · säädettävä poresuutin, QuickClean kalkinpoisto · joystick-säätöosa · virtauksenrajoitin 5 l/min. · joustavat kytkentäputket G 3/8 · P-IX 19313/IO · DVGW NW-6506CL0393 · Tyyppihyväksyntä VA 1.42/18815 · Ääniluokka: 1 · 0,1 l/s 150 kPa, EcoSmart 5 l 			
		Pesuallashana piiloasennus, juoksuputken pituus 165 mm, DN15			
		15084000	6150174	477,29	591,84
		15084400	6150175	477,29	591,84
				 	
		<ul style="list-style-type: none"> · seinäasennus · säädettävä poresuutin, QuickClean kalkinpoisto · joystick-säätöosa · virtauksenrajoitin 5 l/min. · pohjaventtiili · käytetään yhdessä: <ul style="list-style-type: none"> · runko-osa #13622180 · jatkoholkki #31971000 			
		Pesuallashana piiloasennus, juoksuputken pituus 225 mm, DN15			
		15085000	6150176	501,93	622,39
		15085400	6150177	501,93	622,39
				 	
		<ul style="list-style-type: none"> · seinäasennus · säädettävä poresuutin, QuickClean kalkinpoisto · joystick-säätöosa · virtauksenrajoitin 5 l/min. · pohjaventtiili · käytetään yhdessä: <ul style="list-style-type: none"> · runko-osa #13622180 · jatkoholkki #31971000 			
		Runko-osa piiloasennus pesuallashanoille DN15			
		13622180	6150094	200,31	248,38
		<ul style="list-style-type: none"> · huuhteluventtiilillä · voidaan käyttää joustavasti keraamisten- ja joystick-säätöosien kanssa juoksuputken asennus vasemmalle tai oikealle puolelle · Tyyppihyväksyntä: VA 1.42/18273 · Ääniluokka 1 · käytetään yhdessä: <ul style="list-style-type: none"> · jatkoholkki #31971000 			
		Jatkoholkki 25 mm			
		31971000	6454133	93,06	115,39
		<ul style="list-style-type: none"> · käytetään yhdessä: <ul style="list-style-type: none"> · runko-osa #13622180 			

HG-nro	LVI-nro	Alv 0% Euro	Alv 24% Euro
--------	---------	-------------	--------------

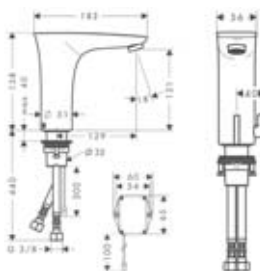

Elektroninen pesuallashana, DN15, lämmönsäädöllä, paristokäyttöinen

- infrapunatunnistintekniikka (kosketusvapaa)
- säädettävä optinen alue infrapunatunnistimessa (2 asetusta)
- varkaussuojattu poresuutin
- manuaalinen virtauksen pysäytys puhdistusta varten
- lämpötilan säätö hanan vivusta sivulla
- automaattinen infrapunatunnistimen ympäristön säätö
- säädettävä kuuman veden rajoitus
- kahdella kulmaventtiilillä DN15 mikroodattimella (#13904000) estämään lian pääsy
- mikroodatin irrotettava ja puhdistettava
- virtauksenrajoitin 5 l/min.
- 6 V paristo
- pariston tilan näyttö
- takaiskuventtiili
- toiminta voi heiketä, jos pesualtaan muotoilu peittää tunnistimen tai jos pesuallas on liian suuri ja tunnistimen ja pesualtaan reunanetäisyys on yli 75 mm
- Tyyppihyväksyntä VA 1.42/19539
- Ääniluokka: 1
- 0,1 l/s 150 kPa, EcoSmart 5 l

15170000	6150178	733,81	909,92
15170400	6150179	733,81	909,92

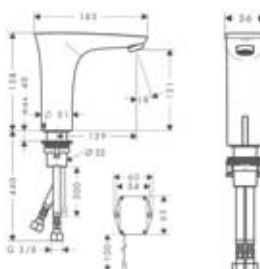

Elektroninen pesuallashana, DN15, paristokäyttöinen

- infrapunatunnistintekniikka (kosketusvapaa)
- säädettävä optinen alue infrapunatunnistimessa (2 asetusta)
- varkaussuojattu poresuutin
- manuaalinen virtauksen pysäytys puhdistusta varten
- ei lämmönsäätöä
- automaattinen infrapunatunnistimen ympäristön säätö
- säädettävä kuuman veden rajoitus
- kahdella kulmaventtiilillä DN15 mikroodattimella (#13904000) estämään lian pääsy
- mikroodatin irrotettava ja puhdistettava
- virtauksenrajoitin 5 l/min.
- 6 V paristo
- pariston tilan näyttö
- takaiskuventtiili
- toiminta voi heiketä, jos pesualtaan muotoilu peittää tunnistimen tai jos pesuallas on liian suuri ja tunnistimen ja pesualtaan reunanetäisyys on yli 75 mm
- Tyyppihyväksyntä VA 1.42/19539
- Ääniluokka: 1
- 0,1 l/s 150 kPa, EcoSmart 5 l

15171000	6150189	715,33	887,01
15171400	6150191	715,33	887,01



HG-nro	LVI-nro	Alv 0% Alv 24%	
		Euro	Euro
15172000	6150192	764,61	948,12
15172400	6150193	764,61	948,12

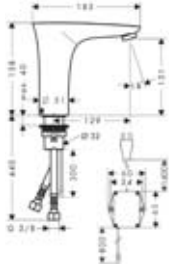

Elektroninen pesuallashana, DN15, lämmönsäädöllä, pistotulppamuuntajalla 230 V

- infrapunatunnistintekniikka (kosketusvapaa)
- säädettävä optinen alue infrapunatunnistimessa (2 asetusta)
- varkaussuojattu poresuutin
- manuaalinen virtauksen pysäytys puhdistusta varten
- lämpötilan säätö hanan vivusta sivulla
- automaattinen infrapunatunnistimen ympäristön säätö
- säädettävä kuuman veden rajoitus
- kahdella kulmaventtiilillä DN15 mikro-suodattimella (#13904000) estämään lian pääsy
- mikro-suodatin irrotettava ja puhdistettava
- virtauksenrajoitin 5 l/min.
- takaiskuventtiili
- toiminta voi heiketä, jos pesualtaan muotoilu peittää tunnistimen tai jos pesuallas on liian suuri ja tunnistimen ja pesualtaan reunan etäisyys on yli 75 mm
- Tyypin hyväksyntä VA 1.42/19539
- Ääniluokka: 1
- 0,1 l/s 150 kPa, EcoSmart 5 l

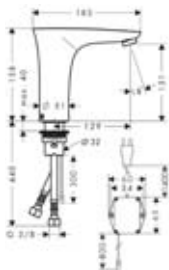

Elektroninen pesuallashana, DN15 pistotulppamuuntajalla 230 V

- infrapunatunnistintekniikka (kosketusvapaa)
- säädettävä optinen alue infrapunatunnistimessa (2 asetusta)
- varkaussuojattu poresuutin
- manuaalinen virtauksen pysäytys puhdistusta varten
- ei lämmönsäätöä
- automaattinen infrapunatunnistimen ympäristön säätö
- säädettävä kuuman veden rajoitus
- kahdella kulmaventtiilillä DN15 mikro-suodattimella (#13904000) estämään lian pääsy
- mikro-suodatin irrotettava ja puhdistettava
- virtauksenrajoitin 5 l/min.
- takaiskuventtiili
- toiminta voi heiketä, jos pesualtaan muotoilu peittää tunnistimen tai jos pesuallas on liian suuri ja tunnistimen ja pesualtaan reunan etäisyys on yli 75 mm
- Tyypin hyväksyntä VA 1.42/19539
- Ääniluokka: 1
- 0,1 l/s 150 kPa, EcoSmart 5 l

15173000	6150194	721,49	894,65
15173400	6150195	721,49	894,65

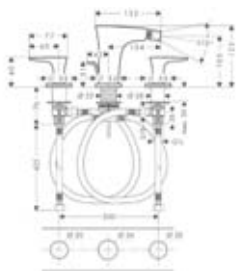

Pesuistuin

**3-osainen pesuistuinhana DN15**

- keräamiset venttiilit kuuma/kylmä 90°
- virtauksenrajoitin 7 l/min.
- poresuuttimessa kääntyvä liitos
- vipupohjaventtiili G 1 1/4
- joustavat kytkentäputket G 3/8
- P-IX 19314/IO
- DVGW NW-6501CL0392
- 0,1 l/s 150 kPa, EcoSmart 7 l

HG-nro	LVI-nro	Alv 0%	Alv 24%
15273000	6150338	844,58	1.047,28
15273400	6150339	844,58	1.047,28

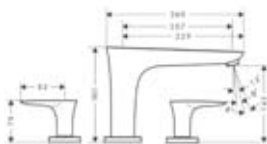
3-osainen hana ammeen reunaan**3-osainen ammehana, asennus ammeen reunaan DN15**

- pintaosien sisältö: kahvat, peitelaippa, juoksuputki
- käytetään yhdessä:
- runko-osa #13233180

15448000	6150202	850,96	1.055,19
15448400	6150203	850,96	1.055,19

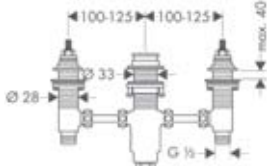
**Runko-osa 3-osaiselle ammehanalle, asennus ammeen reunaan**

- keräamiset käyttöventtiilit kuuma/kylmä 90°
- G 1/2 liitännät
- Tyyppihyväksyntä: VA 1.42/19732
- Ainoastaan huoltoluukun yhteydessä!

13233180	6350131	171,38	212,51
----------	---------	--------	--------

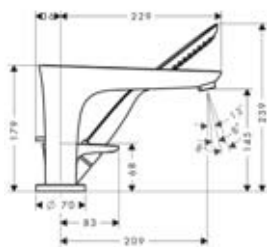
**3-osainen amme- ja suihkuhana, asennus ammeen reunaan DN15**

- pintaosien sisältö: kahva, keräaminen säätöosa, peitelaippa, juoksuputki, käsिसuihku (#28558xx0) ja takaiskuventtiili
- maks. ulosvetopituus käsisisuihulla 1,10 m
- käytetään yhdessä:
- runko-osa #13437180

15432000	6150196	924,88	1.146,85
15432400	6150197	924,88	1.146,85

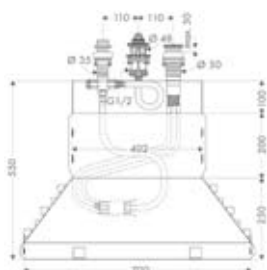
**Runko-osa 3-osaiselle ammehanalle, asennus ammeen reunaan, DN15**

- sisältö: runko-osa, Secuflex-letkusrarja, Secubox
- maks. ulosvetopituus käsisisuihulla 1,10 m
- käytetään yhdessä:
- Secuflex-sisäjatke #98806000

13437180	6350193	623,48	773,12
----------	---------	--------	--------

Amme

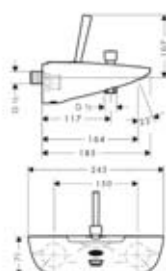
**Amme- ja suihkuhana, DN15, seinäasennus**

- joystick-säätöosa
- seinäasennus 150 ± 12 mm, seinäpinnan tasalla, takaiskuventtiili
- automaattinen palautus suihkusta juoksuputkeen
- letkuliitin DN15, äänenvaimennus
- virtaus noin 20 l/min.
- Tyyppihyväksyntä VA 1.42/18820
- 0.3 l/s 300 kPa

15472000	6350063	702,46	871,05
15472400	6350064	702,46	871,05

Amme- ja suihkuhana, DN15, lattiakiinnitys

- kylpyhuonelattiaan
- joystick-säätöosa
- takaiskuventtiili
- automaattinen palautus suihkusta juoksuputkeen
- virtaus noin 20 l/min.
- PuraVida 1jet -käsisuihkulla (#28558xx0), suihkuletku 1,25 m (#28272000), vaihdin

- käytetään yhdessä:
- runko-osa (#10452180)
 - tiiviste (#96441000)
 - Tyyppihyväksyntä haettu

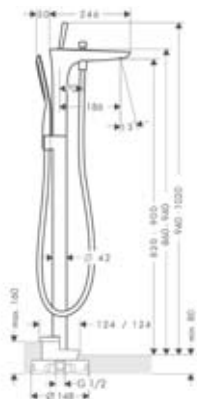

15473000	6350134	1.988,36	2.465,57
15473400	6350194	1.988,36	2.465,57

Runko-osa amme- ja suihkuhanalle, lattiaan upotettava, DN15

- asennus viimeistelemättömään lattiatasoon kylpyhuoneessa. Asennuksessa huomioitava Suomen rakentamismääräys
- sopii kaikkiin pintaosiin lattia-asennettavissa ammehanoissa, ei kuitenkaan Axor Montreux

- käytetään yhdessä:
- tiiviste #96441000

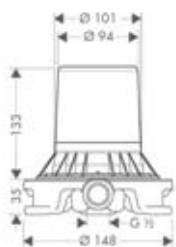

10452180	6350115	410,30	508,77
----------	---------	--------	--------

Tiiviste

- lattialle asennettavaan ammehanan runko-osalle

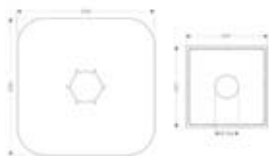

96441000	6350114	105,71	131,08
----------	---------	--------	--------







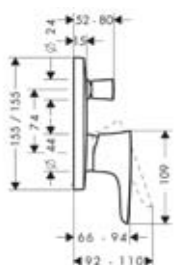

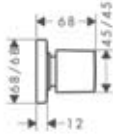

Amme- ja suihkuhana piiloasennus

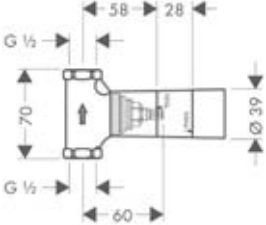

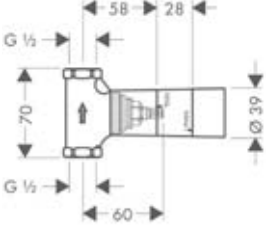

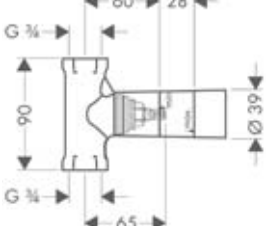

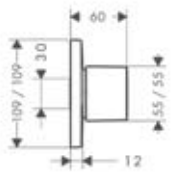
- pintaosien sisältö: peitelaiippa, kahva, holkki, vaihdin, tekniikkaelementti
- keraaminen säätöosa, Boltic-kahvalukitus
- lämpötilansäätörajoitus
- automaattinen palautus suihkusta juoksuputkeen

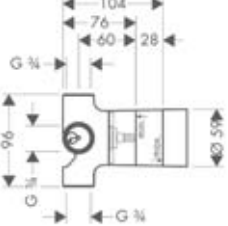
- käytetään yhdessä:
- runko-osa iBox universal #01800180
 - Tyyppihyväksyntä: VA 1.42/18751

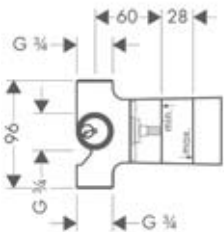

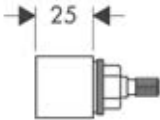
15445000	6350061	392,37	486,54
15445400	6350062	392,37	486,54

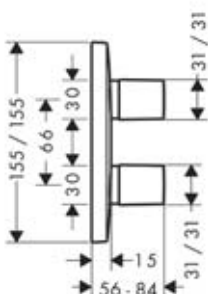
		HG-nro	LVI-nro	Alv 0% Euro	Alv 24% Euro		
		Käyttöventtiili piiloasennus		15978000	6454156	126,28	156,59
		<ul style="list-style-type: none"> · pintaosien sisältö: peitelaippa, kahva, holkki · käytetään yhdessä: <ul style="list-style-type: none"> · runko-osa kara DN15 #15973180 · runko-osa keraaminen DN15 #15974180 · runko-osa kara DN20 #15970180 		15978400	6454157	126,28	156,59
		Runko-osa käyttöventtiili piiloasennus keraaminen, DN15		15974180	6454138	79,75	98,89
		<ul style="list-style-type: none"> · 40 l/min. vapaa virtaus · tiiviste · sopii kaikkiin käyttöventtiilien pintaosiin Käytetään yhdessä: <ul style="list-style-type: none"> · jatkoholkki 25 mm #96370000 					
		Runko-osa käyttöventtiili piiloasennus, DN15		15973180	6454136	76,67	95,07
		<ul style="list-style-type: none"> · 80 l/min. vapaa virtaus · tiiviste · sopii kaikkiin käyttöventtiilien pintaosiin Käytetään yhdessä: <ul style="list-style-type: none"> · jatkoholkki 25 mm #96370000 					
		Runko-osa käyttöventtiili piiloasennus, DN20		15970180	6454137	83,38	103,39
		<ul style="list-style-type: none"> · 130 l/min. vapaa virtaus · tiiviste · sopii kaikkiin käyttöventtiilien pintaosiin Käytetään yhdessä: <ul style="list-style-type: none"> · jatkoholkki 25 mm #96370000 					
		Trio/Quattro käyttöventtiili ja vaihdin venttiili DN20 piiloasennus		15937000	6454149	179,52	222,60
		<ul style="list-style-type: none"> · pintaosien sisältö: peitelaippa, kahva, holkki · käytetään yhdessä: <ul style="list-style-type: none"> · runko-osa Trio DN20 #15981180 · runko-osa Quattro DN20 #15930180 · jatkoholkki #96370000 		15937400	6454150	179,52	222,60
		Runko-osa Trio universal vaihdin käyttöventtiilillä, piiloasennus, DN20		15981180	6454134	151,58	187,96
		<ul style="list-style-type: none"> · keraamiset levyt, tiiviste · 1 tulo, 2 lähtöliittintä · 2 toimintoa käytettävissä samanaikaisesti · 65 l/min. vapaa virtaus · sopii kaikkiin Trio-pintaosiin Käytetään yhdessä: <ul style="list-style-type: none"> · jatkoholkki 25 mm #96370000 					

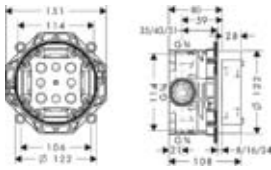
		HG-nro	LVI-nro	Alv 0% Euro	Alv 24% Euro	
		Runko-osa Quattro 4-tie vaihdin, piiloasennus, DN20	15930180	6454132	238,92	296,26
		<ul style="list-style-type: none"> · keräamiset levyt, tiiviste · 1 tulo, 3 lähtöliitintä · 2 toimintoa käytettävissä samanaikaisesti · 65 l/min. vapaa virtaus · sopii kaikkiin Quattro-pintaosiin Käytetään yhdessä: <ul style="list-style-type: none"> · jatkoholkki 25 mm #96370000 				
		Jatkoholkki · 25 mm	96370000	6454158	41,58	51,56
		iControl käyttöventtiili ja vaihdin venttiili, piiloasennus, DN20 PuraVidalle	15777000	6350140	371,14	460,21
		<ul style="list-style-type: none"> · asennukseen iBox universalin kanssa · pintaosien sisältö: kahvat, holkit, peitelappi, tekniikkaelementti · vaihdin ja käyttöventtiili kahden liittimen käyttöön, erillinen integroitu käyttöventtiili kolmannen liittimen käyttöön · kaikkia 3 liittintä voidaan käyttää samanaikaisesti · 1 tulo, 3 lähtöliitintä Käytetään yhdessä: <ul style="list-style-type: none"> · runko-osa iBox universal #01800180 · jatkoholkki #15597000 · runko-osan jatkoholkki 25 mm #13595000 	15777400	6350141	371,14	460,21
		iBox universal runko-osa DN15/DN20	01800180	6350300	124,63	154,54
		<ul style="list-style-type: none"> · mukana tiiviste, säädettävä lukituskaulus, 3 muunnosnipa DN15/DN20, 1 tulppa DN20 · sopii kaikkiin suihku-, amme- ja termostaattipintaosiin piiloasennukseen · PA-IX 18989/ID, muut tyyppihyväksynnot katso pintaosat. · Ääniluokka 1 Lisäosat: <ul style="list-style-type: none"> · pyöreä korotusosa \varnothing 170 mm #13596000 · pyöreä korotusosa \varnothing 150 mm #13597000 · nelikulmainen korotusosa pyöristetyillä kulmilla 172 x 172 mm #98600000 Käytetään yhdessä: <ul style="list-style-type: none"> · runko-osa ulk. 25 mm #13595000 · kiinnityskisko #96615000 				

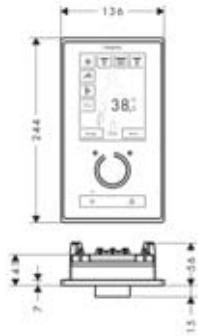

RainBrain pintaosat virtauksen säädöllä

- elektroninen suihkun ohjaus kosketusnäytöllä enintään 5 suihkun ohjaamiseen (esim. Raindance Rainmaker kolmella suihkutoiminnolla, (käsisuihku ja sivusuihku) sekä säätöpainike lämpötilalle ja virtaukselle

toiminnot:

- kosketusnäyttö suurilla selkeillä symboleilla
- elektroninen lämpötilan säätö kuumasuojauksella
- lämmitystoiminto veden esilämmitystä varten
- mahdollistaa 5 eri käyttäjän asetukset
- suihkujen taukotoiminto
- ulkoisen valaistuksen ohjaus
- MP3-soitin Bluetooth-yhteydellä
- TÜV-hyväksyntä
- PA-IX 19242/IB
- Ääniluokka 1

sisältö:

- ohjauspaneeli kosketusnäyttöpinnalla
- asennuskotelo elektronisella lämpötilan säädöllä, virtauksensäädöllä, 5 magneettiventtiiliä ja ohjaustoiminnolla (virransyöttö 230 V/50 Hz)

käytetään yhdessä:

- RainBrain runko-osa #15840180
- Valaistuksen säätösarja #27189000

15842000	6350145	4.886,20	6.058,89
15842400	6350146	4.886,20	6.058,89

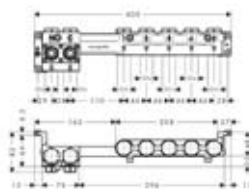

RainBrain runko-osa

sisältö:

- asennuskotelo ohjauspaneeliin
- liitäntäosa sisäänrakennetulla käyttöventtiilillä ja likasuodattimella G 3/4 kylmän ja kuuman veden liitäntöihin, 5 x G 3/4 liitännät suihkuille ja pikaliittimet asennuskotelon kiinnitykseen
- 7 m PE-johtoputkea Ø 25 mm ohjauspaneelin ja asennuskotelon välistä johtoa varten
- 7 m PE-johtoputkea Ø 20 mm audiokaapelia
- TÜV-hyväksyntä
- PA-IX 19242/IB

15840180	6350142	444,18	550,78
----------	---------	--------	--------

RainBrain valonsäätö yksikkö

- virransyöttö 230V/50Hz. maks. 500 W sisältö:
- valonohjaus releellä
- 7 m liitäntäjohto

27189000

193,93

240,47

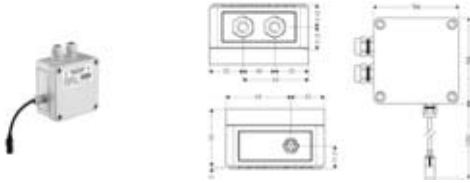
**Suihkut ja suihkutarvikkeet****PuraVida 150 3jet käsisuihku DN15**

- kaksoisrakenteinen käsisuihku
- kaksivärinen versio valkoisella suihkuviilillä
- erikoissuuri suihkupää Ø 134 mm
- suihkuasetusten valinta painonapilla,
- 3 suihkuasetusta: RainAir, CaresseAir, Mix
- AirPower-teknologia
- QuickClean kalkinpoisto
- huuhdeltava roskaishi

28557000 6555622

145,53

180,46

28557400 6555623

145,53

180,46

**PuraVida 120 1jet käsisuihku DN15**

- kaksoisrakenteinen käsisuihku
- kaksivärinen versio valkoisella suihkuviilillä
- leveä suihkusade
- AirPower-teknologia
- QuickClean kalkinpoisto
- huuhdeltava roskaishi
- P-IX 19139/IB, DVGW DW-6517BU0498

28558000 6555624

91,74

113,76

28558400 6555625

91,74

113,76

**PuraVida Travel Shower DN15**

- kannettava matkasuihku
- sisältö:
- PuraVida 1jet käsisuihku #28558400
- avain tiukkojen käsisuihkujen avaamiseksi
- kuljetuskotelo
- P-IX 19139/IB
- DVGW DW-6517BU0498

28564400 6555626

105,05

130,26

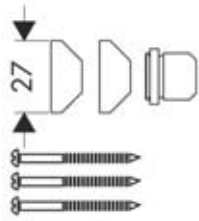

HG-nro	LVI-nro	Alv	
		0%	24%
		Euro	Euro

**Kulmakiinnitys sarja**

- 3 suihkutangon kiinnikettä
- ruuvit

28694000	6559447	28,82	35,74
----------	---------	-------	-------

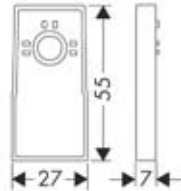
**Korotuskappale**

- 7 mm
- useita kappaleita voidaan liittää toisiinsa

98993000	6559452	6,93	8,59
----------	---------	------	------

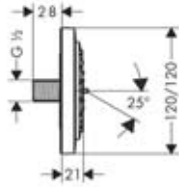
Sivusuihku**PuraVida 100 sivusuihku**

- suuri suihkuosa Ø 100 mm
- suorakulmainen kromattu peitelaippa
- kaksivärinen versio valkoisella suihkusiivilällä
- AirPower-teknologia
- QuickClean kalkinpoisto
- kääntyy 360° suihkukulman säätöä varten
- ilman kääntyvää liitosta, 25° suihkukulma
- virtaus noin 4,5 l/min. paineella 0,3 MPa
- P-IX 18451/I

28430000	6559090	123,64	153,31
28430400	6559091	123,64	153,31

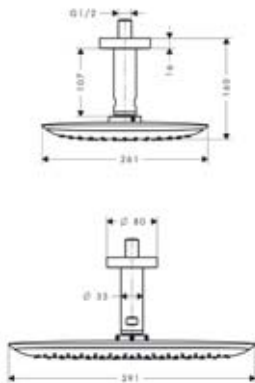
**Yläsuihkut****PuraVida yläsuihku 400 mm DN15 100 mm kattoputkella**

- suorakulmainen yläsuihku, valmistettu metallista
- kaksivärinen versio valkoisella suihkusiivilällä
- erikoisleveä suihkusade
- AirPower-teknologia
- QuickClean kalkinpoisto
- messinkinen kattoputki 100 mm kromattu, pikaliitin
- turvamutteri ja kattokiinnityslevy

27390000	6559078	1.010,90	1.253,52
27390400	6559079	1.010,90	1.253,52



PuraVida yläsuihku 400 mm DN15 387 mm seinäputkella

- suorakulmainen yläsuihku, valmistettu metallista
- kaksivärinen versio valkoisella suihksiivilällä
- erikoislevyä suihkusade
- AirPower-teknologia
- QuickClean kalkinpoisto
- leveä messinkinen suihkuputki kromipinnalla ja pikaliitin
- turvamutteri ja kattokiinnityslevy

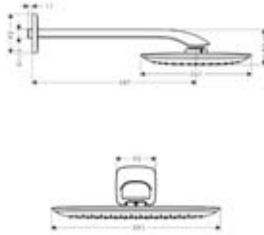

Varusteet

Saippua-annostelija

- täyttötilavuus 200 ml
- keraaminen säiliö
- metallipidike
- annostelee 1,5 ml annokset
- annostelee kaikki nestesaippuat, suihkugeelit, sampoot ja pesunesteet

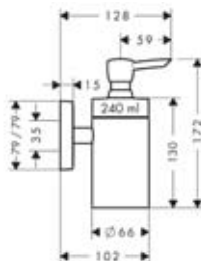

41503000	5773824	122,43	151,81
----------	---------	--------	--------

Hammasmukiteline

- metallipidike
- keraaminen kuppi

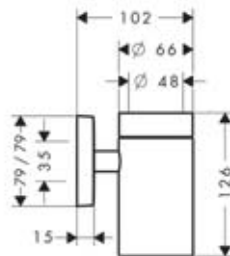

41504000	5773825	90,53	112,26
----------	---------	-------	--------

Saippuateline

- metallipidike
- keraaminen kuppi

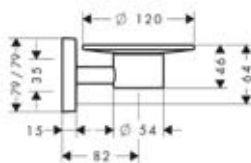







41502000	5773823	89,21	110,62
----------	---------	-------	--------

Pyyhkekoukku

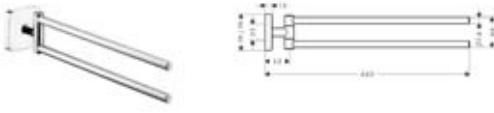
- messinki

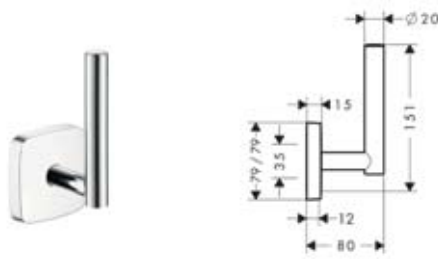

41501000	5773822	16,28	20,19
----------	---------	-------	-------

		HG-nro	LVI-nro	Alv 0% Euro	Alv 24% Euro
	<p>Pyyhätanko, kaksiosainen</p> <ul style="list-style-type: none"> metallipidike messinki kääntyvä 	41512000	5773829	106,37	131,90
	<p>Tartuntakahva 300 mm</p> <ul style="list-style-type: none"> metallipidike messinki TÜV-hyväksyntä 	41513000	5773830	106,37	131,90
	<p>Pyyhätanko 600 mm</p> <ul style="list-style-type: none"> metallipidike messinki 	41506000	5773827	122,43	151,81
	<p>WC-paperiteline</p> <ul style="list-style-type: none"> metallipidike messinki kannella 	41508000	5773828	114,40	141,86
	<p>Vararullateline</p> <ul style="list-style-type: none"> metallipidike messinki 	41518000	5773831	89,21	110,62
	<p>WC-harja keraamisella kupilla</p> <ul style="list-style-type: none"> metallipidike keraaminen pidike harjalla 	41505000	5773826	146,30	181,41

Keittiöhanat

HG-nro	LVI-nro	Alv 0%		Alv 24%	
		Euro	Euro	Euro	Euro

Elektroninen keittiöhana DN15, pistotulppamuuntajalla 230 V

- 2-osainen keittiöhana elektronisella lämpötilan ja virtauksen säädöllä
- QuickClean-poresuutin, kalkinpoisto
- kääntyvä juoksuputki 120°
- elektroninen ohjausyksikkö voidaan sijoittaa joustavasti
- nopea lämmönsäätö: 1 x ohjausyksikön painallus = kylmä vesi, 2 x ohjausyksikön painallus = sekoitettu vesi, 3 x ohjausyksikön painallus = kuuma vesi
- jatkuva lämpötilan valinta ohjausyksikköä kiertämällä
- värillinen valodiodi lämpötilan näyttöön
- virtauksen säätö ohjausyksikköä painamalla ja kiertämällä
- säädettävä kuuman veden rajoitus
- käyttäjän säätöjen muisti
- asennusrasia elektronisella lämpötilan ja virtauksen säädöllä
- joustavat PEX-kytkentäputket G 3/8
- P-IX 19467/1A
- Tyyppihyväksyntä VA 1.42/19787
- Ääniluokka 1
- 0,1 l/s virtaama 300 kPa (virtausrajoittimin)



15805000	6250372	1.788,16	2.217,32
15805800	6250373	1.788,16	2.217,32

2-osainen yksioite keittiöhana, DN15

- QuickClean-poresuutin, kalkinpoisto
- kääntyvä juoksuputki 120°
- keraaminen säätöosa, Boltic-kahvalukitus
- käyttöyksikkö voidaan sijoittaa joustavasti
- joustavat PEX-kytkentäputket G 3/8
- 2 x 700 mm jatkoletkut kylmän ja kuuman veden syöttöä varten
- 1 x 300 mm jatkoletku sekoitetun veden liitäntää varten



Metris®



hansgrohe

Metris

Pesuallas



no.31082000*



no.31087000*



no.31183000*



no.31080000*



no.31088000*



no.31083000



no.31086000*

Amme



no.31480000



no.31493000*



no.13141000, -400



no.13114000



no.31573000*



no.31190000



no.31442000

Suihku



no.31680000



no.31685000



no.13161000, -400



no.13116000



no.27803000, -400*



no.27112000, -400



no.31572000*



no.28587000, -400



no.28557000, -400



no.27373000

Kylpyhuonevarusteet



no.40514000



no.40523000



no.40522000



no.01800180

* esimerkillinen

Pesuallas

HG-nro	LVI-nro	Alv 0% Euro	Alv 24% Euro
--------	---------	-------------	--------------

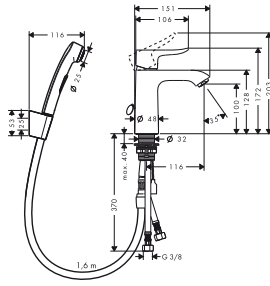
**Pesuallashana 110 Bidette,**

sisältö:

- ComfortZone 110
- yksioite-pesuallashana
- Bidette-käsisuihku (#32128000) ja Porter'S-pidike
- Isiflex-suihkuletku 1,60m
- ilman pohjaventtiiliä
- keraaminen säätöosa
- lämpötilansäätörajoitus
- säädettävä poresuutin, QuickClean kalkinpoisto
- joustavat kytkentäputket G 3/8
- 0,1 l/s 160 kPa, EcoSmart 6 l

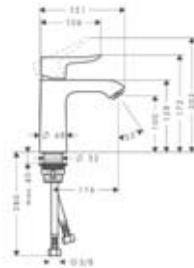

31285000	6150169	254,21	315,22
----------	---------	--------	--------

**Pesuallashana 110, DN15**

- ComfortZone 110
- ilman pohjaventtiiliä
- QuickClean-poresuutin, kalkinpoisto
- keraaminen säätöosa
- Boltic-kahvalukitus
- lämpötilansäätörajoitus
- virtauksenrajoitin 5 l/min.
- joustavat kytkentäputket G 3/8
- P-IX 19412/IO
- Tyypiphyväksyntä VA 1.42/19733
- Ääniluokka: 1
- 0,1 l/s 150 kPa, EcoSmart 5 l/min.

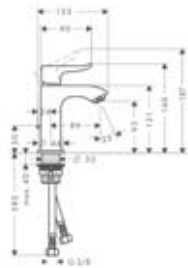

31084000	6150157	197,78	245,25
----------	---------	--------	--------

**Pesuallashana 100, DN15, pienille altaille**

- ComfortZone 100
- vipupohjaventtiili G 1 1/4
- QuickClean-poresuutin, kalkinpoisto
- keraaminen säätöosa
- Boltic-kahvalukitus
- lämpötilansäätörajoitus
- virtauksenrajoitin 5 l/min
- joustavat kytkentäputket G 3/8
- P-IX 19413/IO
- Ääniluokka 1
- 0,1 l/s 150 kPa, EcoSmart 5 l/min.



31088000	6150162	191,84	237,88
----------	---------	--------	--------

HG-nro	LVI-nro	Alv 0% Euro	Alv 24% Euro
--------	---------	-------------	--------------

**Pesuallashana 200, DN15**

- ComfortZone 200
- vipupohjaventtiili G 1 1/4
- QuickClean-poresuutin, kalkinpoisto
- keraaminen säätöosa
- mataliin pesumaljoihin ja korkeisiin pesualtaisiin
- Boltic-kahvalukitus
- lämpötilansäätörajoitus
- virtauksenrajoitin 5 l/min.
- joustavat kytkentäputket G 3/8
- P-IX 19412/IO
- Ääniluokka 1
- 0,1 l/s 150 kPa, EcoSmart 5 l/min.

31183000	6150164	251,79	312,22
----------	---------	--------	--------

**UUSI****Pesuallashana 200, DN15**

- ComfortZone 200
- ilman pohjanventtiiliä
- QuickClean-poresuutin, kalkinpoisto
- keraaminen säätöosa
- mataliin pesumaljoihin ja korkeisiin pesualtaisiin
- Boltic-kahvalukitus
- lämpötilansäätörajoitus
- virtauksenrajoitin 5 l/min.
- joustavat kytkentäputket G 3/8
- P-IX 19412/IO
- Ääniluokka 1
- 0,1 l/s 150 kPa, EcoSmart 5 l/min.

31185000		245,74	304,72
----------	--	--------	--------

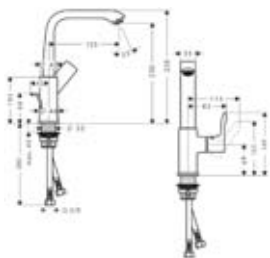
**Pesuallashana 230, DN15**

- ComfortZone 230
- vipupohjaventtiili G 1 1/4
- kääntöalue 120°
- QuickClean-poresuutin, kalkinpoisto
- keraaminen säätöosa
- lämpötilansäätörajoitus
- virtauksenrajoitin 5 l/min.
- joustavat kytkentäputket G 3/8
- P-IX 19414/IO
- Tyyppihyväksyntä VA 1.42/19734
- Ääniluokka 1
- 0,1 l/s 150 kPa, EcoSmart 5 l/min.

31087000	6150161	269,72	334,45
----------	---------	--------	--------

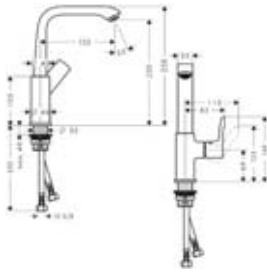

**Pesuallashana 230, DN15**

- ComfortZone 230
- pohjaventtiili Push-Open G 1 1/4
- kääntöalue 120°
- QuickClean-poresuutin, kalkinpoisto
- keraaminen säätöosa
- lämpötilansäätörajoitus
- virtauksenrajoitin 5 l/min.
- joustavat kytkentäputket G 3/8
- Tyyppihyväksyntä VA 1.42/19734
- Ääniluokka 1
- 0,1 l/s 150 kPa, EcoSmart 5 l/min.

31187000	6150275	269,72	334,45
----------	---------	--------	--------

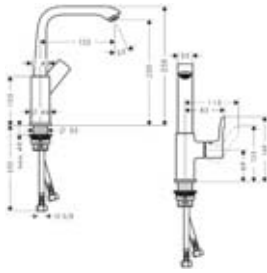
**Pesuallashana 230, DN15**

- ComfortZone 230
- ilman pohjaventtiiliä
- kääntöalue 120°
- QuickClean-poresuutin, kalkinpoisto
- keraaminen säätöosa
- lämpötilansäätörajoitus
- virtauksenrajoitin 5 l/min.
- joustavat kytkentäputket G 3/8
- Tyyppihyväksyntä VA 1.42/19734
- Ääniluokka 1
- 0,1 l/s 150 kPa, EcoSmart 5 l/min.

31081000	6150154	263,78	327,09
----------	---------	--------	--------

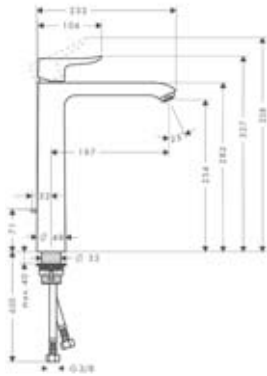
**Pesuallashana 260, DN15, pesumaljoille**

- ComfortZone 260
- vipupohjaventtiili G 1 1/4
- QuickClean-poresuutin, kalkinpoisto
- keraaminen säätöosa
- Boltic-kahvalukitus
- lämpötilansäätörajoitus
- virtauksenrajoitin 5 l/min.
- joustavat kytkentäputket G 3/8
- P-IX 19412/IO
- Tyyppihyväksyntä VA 1.42/19733
- Ääniluokka: 1
- 0,1 l/s 160 kPa, EcoSmart 5 l/min.











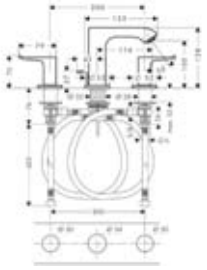



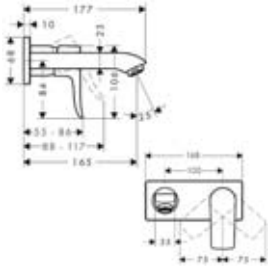





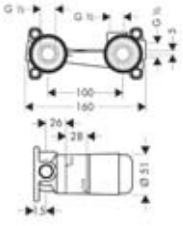

31082000	6150155	269,72	334,45
----------	---------	--------	--------

**UUSI****Pesuallashana 260 DN15, pesumaljoille**

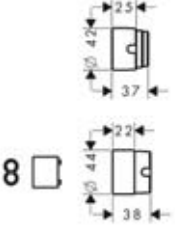
- ComfortZone 260
- ilman pohjaventtiiliä
- QuickClean-poresuutin, kalkinpoisto
- keraaminen säätöosa
- Boltic-kahvalukitus
- lämpötilansäätörajoitus
- virtauksenrajoitin 5 l/min.
- joustavat kytkentäputket G 3/8
- P-IX 19412/IO
- Tyyppihyväksyntä VA 1.42/19733
- Ääniluokka: 1
- 0,1 l/s 160 kPa, EcoSmart 5 l/min.

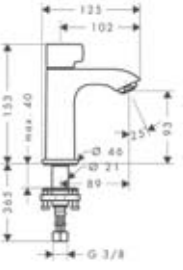
31184000		263,78	327,09
----------	--	--------	--------

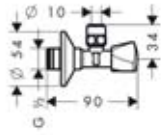

		HG-nro	LVI-nro	Alv 0% Euro	Alv 24% Euro
		3-osainen pesuallashana 100, DN15	31083000	6150156	413,60 512,86
		<ul style="list-style-type: none"> ComfortZone 100 vipupohjaventtiili G 1 1/4 QuickClean-poresuutin, kalkinpoisto keraamiset venttiilit kuuma/ kylmä 90° kiinteä juoksuputki virtauksenrajoitin 5 l/min. joustavat kytkentäputket G 3/8 Tyyppihyväksyntä VA 1.24/19735 Ääniluokka: 1 0,1 l/s 150 kPa, EcoSmart 5 l/min. 			  
		Pesuallashana, DN15, piiloasennus, juoksuputken pituus 165 mm	31085000	6150158	257,73 319,59
		<ul style="list-style-type: none"> seinäasennus keraminen säätöosa pohjaventtiili virtauksenrajoitin 5 l/min. Tyyppihyväksyntä: VA 1.43/18273 Käytetään yhdessä: <ul style="list-style-type: none"> runko-osa #13622180 Ääniluokka 1 0,1 l/s 150 kPa 			  
		Pesuallashana, DN15, piiloasennus, juoksuputken pituus 225 mm	31086000	6150159	281,71 349,32
		<ul style="list-style-type: none"> seinäasennus keraminen säätöosa pohjaventtiili virtauksenrajoitin 5 l/min. Tyyppihyväksyntä: VA 1.42/18273 käytetään yhdessä: <ul style="list-style-type: none"> runko-osa #13622180 Ääniluokka 1 (HG lab.) 0,1 l/s 150 kPa, EcoSmart 5 l/min. 			  
		Runko-osa piiloasennus pesuallashanoille DN15	13622180	6150094	200,31 248,38
		<ul style="list-style-type: none"> huuhteluventtiilillä voidaan käyttää joustavasti keraamisten- ja joystick-säätöosien kanssa juoksuputken asennus vasemmalle tai oikealle puolelle Tyyppihyväksyntä: VA 1.42/18273 Ääniluokka 1 käytetään yhdessä: <ul style="list-style-type: none"> jatkoholkki #31971000 			
		Jatkoholkki 25 mm	31971000	6454133	93,06 115,39
		käytetään yhdessä: <ul style="list-style-type: none"> runko-osa #13622180 			
		Kylmävesihana 100, DN15	31166000		179,85 223,01
		<ul style="list-style-type: none"> ComfortZone 100 vain kylmälle vedelle 90° keraaminen käyttöventtiili/vaihdin QuickClean-poresuutin, kalkinpoisto virtauksenrajoitin 5 l/min. ilman pohjaventtiiliä 			  

**Kulmaliitin E DN15**

- itsetiivistävä liitoskierre
- puristusmutteri Ø 10 mm
- seinäpeitelappi
- seinäliitäntä G 1/2, liitin G 3/8
- P-IX 212/1A

13902000		13,20	16,37
----------	--	-------	-------

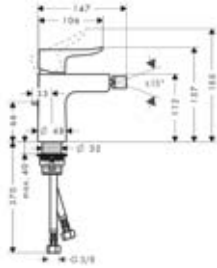
Pesuistuin**Pesuistuinhana, DN15**

- vipupohjaventtiili G 1 1/4
- QuickClean-poresuutin kääntyvällä liitoksella
- keraaminen säätöosa Boltic-kahvalukitus
- lämpötilansäätörajoitus
- virtauksenrajoitin 7 l/min.
- P-IX 19417/10
- Ääniluokka 1
- 0,1 l/s 150 kPa

31280000	6150277	221,76	274,98
----------	---------	--------	--------

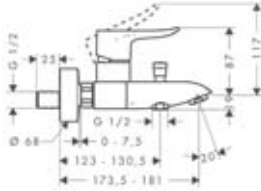
**Amme****Amme- ja suihkuhana, DN15**

- QuickClean-poresuutin, kalkinpoisto, virtaus 22 l/min.
- keraaminen säätöosa Boltic-kahvalukitus
- takaiskuventtiili
- lämpötilansäätörajoitus
- painike käyttöventtiili/vaihtimella vaihtaa suihkusta juoksuputkeen
- seinäasennus 150 ± 12 mm
- epäkeskoliittimet ilman sulkua
- PA-IX 19416/IBB
- Tyyppihyväksyntä VA 1.42/19737
- Ääniluokka: 1
- 0,2 l/s 180 kPa
- 0,3 l/s 230 kPa

31480000	6350197	264,88	328,45
----------	---------	--------	--------

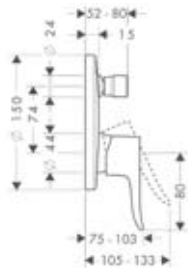
**Amme- ja suihkuhana piiloasennus**

- pintaosien sisältö: kahva, holkki, peitelappi, vaihdin, tekniikkaelementti
- keraaminen säätöosa Boltic-kahvalukitus
- lämpötilansäätörajoitus
- painike käyttöventtiili/vaihtimella vaihtaa suihkusta juoksuputkeen
- tyyppihyväksyntä: VA 1.42/18751
- käytetään yhdessä:
- runko-osa iBox universal #01800180

31493000	6350199	185,79	230,38
----------	---------	--------	--------

HG-nro	LVI-nro	Alv 0% Euro	Alv 24% Euro
--------	---------	-------------	--------------

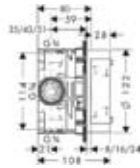

iBox universal runko-osa DN15/DN20

- mukana tiiviste, säädettävä lukituskaulus, 3 muunnosnipa DN15/DN20, 1 tulppa DN20
- sopii kaikkiin suihku-, amme- ja termostaattipintaosiin piiloasennukseen
- PA-IX 18989/ID, muut tyyppihyväksynnyt katso pintaosat.
- Ääniluokka 1

Lisäosat:

- pyöreä korotusosa \varnothing 170 mm #13596000
- pyöreä korotusosa \varnothing 150 mm #13597000
- nelikulmainen korotusosa pyöristetyillä kulmilla 172 x 172 mm #98600000

Käytetään yhdessä:

- runko-osa ulk. 25 mm #13595000
- kiinnityskisko #96615000

01800180	6350300	124,63	154,54
----------	---------	--------	--------

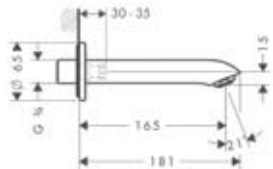

Ammeen täyttöhana, DN20

- ulkonema 165 mm
- virtaus 25 l/min.



31494000	6559414	179,85	223,01
----------	---------	--------	--------

3-osainen hana ammeen reunaan

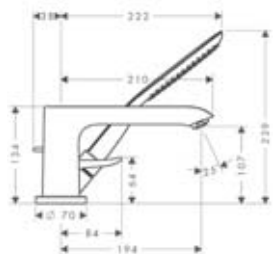

3-osainen amme- ja suihkuhana, asennus ammeen reunaan, DN15

- pintaosien sisältö: kahva, keraaminen säätöosa, peitelaippa, juoksuputki, käsisuihku (#28558000) ja takaiskuventtiili
- maks. ulosvetopituus käsisuihkulla 1,10 m
- käytetään yhdessä:
- runko-osa #13437180



31190000	6150276	623,48	773,12
----------	---------	--------	--------

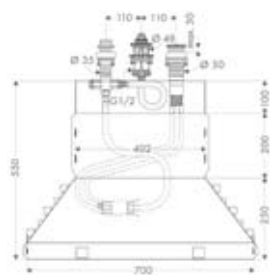

Runko-osa 3-osaiselle ammehanalle, asennus ammeen reunaan, DN15

- sisältö: runko-osa, Secuflex-letkusrarja, Secubox
- maks. ulosvetopituus käsisuihkulla 1,10 m
- käytetään yhdessä:
- Secuflex-sisäjatke #98806000

13437180	6350193	623,48	773,12
----------	---------	--------	--------

4-osainen hana ammeen reunaan

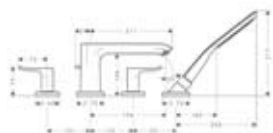







4-osainen amme- ja suihkuhana, asennus ammeen reunaan, DN15



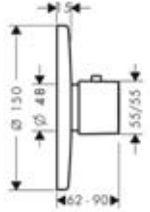

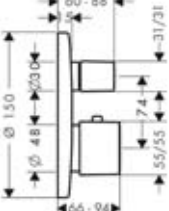

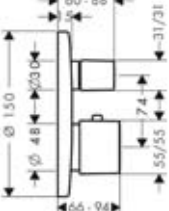

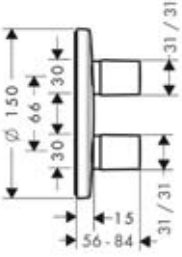
- pintaosien sisältö: kahvat, peitelaippa, juoksuputki, käsisuihku (#28558000), keraamiset venttiilit kuuma/kylmä 90°, takaiskuventtiili
- maks. ulosvetopituus käsisuihkulla 1,10 m
- käytetään yhdessä:
- runko-osa #13444180

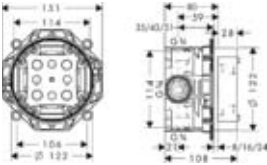

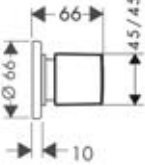

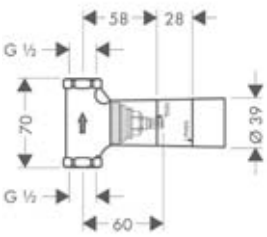

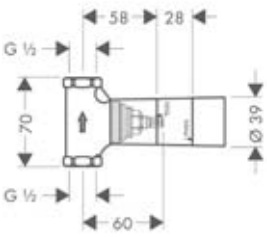

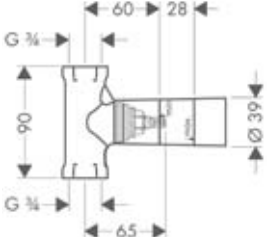
31442000	6150279	623,48	773,12
----------	---------	--------	--------

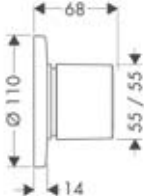
		HG-nro	LVI-nro	Alv 0% Euro	Alv 24% Euro
		Runko-osa 4-osaiselle amme- ja suihkuhanalle, asennus ammeen reunaan DN15	13444180	6350133	760,98 943,62
		<ul style="list-style-type: none"> · sisältö: runko-osa, Secuflex-letkusarja, Secubox · maks. ulosvetopituus käsisuihkulla 1,10 m · P-IX 18455/10C käytetään yhdessä: <ul style="list-style-type: none"> · Secuflex-sisäjatke #98806000 			
Suihku					
		Suihkuhana, DN15 <ul style="list-style-type: none"> · keraaminen säätöosa, Boltic-kahvalukitus · takaiskuventtiili · lämpötilansäätörajoitus · virtaus 22 l/min. · seinäasennus 150 ± 12 mm · epäkeskoliittimet ilman sulkua · PA-IX 19415/IB · Tyyppihyväkyntä VA 1.42/19736 · Ääniluokka: 10,2 l/s 140 kPa 	31680000	6350200	224,18 277,98
		Suihkuhana piiloasennus <ul style="list-style-type: none"> · pintaosien sisältö: kahva, holkki, peitelaippa, tekniikkaelementti · keraaminen säätöosa, Boltic-kahvalukitus · lämpötilansäätörajoitus · tyyppihyväksyntä haettu käytetään yhdessä: <ul style="list-style-type: none"> · runko-osa iBox universal #01800180 	31685000	6350201	173,80 215,51
		iBox universal runko-osa DN15/ DN20 <ul style="list-style-type: none"> · mukana tiiviste, säädettävä lukituskaulus, 3 muunnosnippa DN15/DN20, 1 tulppa DN20 · sopii kaikkiin suihku-, amme- ja termostaattipintaosiin piiloasennukseen · PA-IX 18989/ID, muut tyyppihyväksynät katso pintaosat. · Ääniluokka 1 Lisäosat: <ul style="list-style-type: none"> · pyöreä korotusosa ø 170 mm #13596000 · pyöreä korotusosa ø 150 mm #13597000 · nelikulmainen korotusosa pyöristetyillä kulmilla 172 x 172 mm #98600000 Käytetään yhdessä: <ul style="list-style-type: none"> · runko-osa ulk. 25 mm #13595000 · kiinnityskisko #96615000 	01800180	6350300	124,63 154,54
Termostaatit / venttiilit / vaihtimet					
		Ecostat E termostaatti piiloasennus <ul style="list-style-type: none"> · suuret symbolit · pintaosien sisältö: peitelaippa, kahva, holkki, tekniikkaelementti · MTC-säätöosa · virtaus 43 l/min · esivalittava kuumen veden rajoitus käytetään yhdessä: <ul style="list-style-type: none"> · runko-osa iBox universal #01800180 	31570000	6350217	275,77 341,95

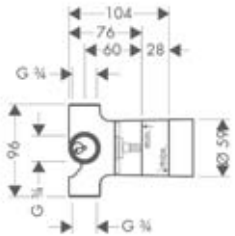
		HG-nro	LVI-nro	Alv 0% Euro	Alv 24% Euro
		Ecostat E termostaatti Highflow piiloasennus	31571000	6350218	455,62 564,97
		<ul style="list-style-type: none"> · suuret symbolit · pintaosien sisältö: peitelaippa, kahva, holkki, tekniikkaelementti, termostaattielementti · erittäin suuri virtaus 59 l/min. 3 bar paineella suuren vedenkulutuksen suihkuihin · DVGW NW-6509BQ0587 käytetään yhdessä: <ul style="list-style-type: none"> · runko-osa iBox universal #01800180 			
		Ecostat E termostaatti piiloasennus käyttöventtiilillä	31572000	6350219	455,62 564,97
		<ul style="list-style-type: none"> · suuret symbolit · pintaosien sisältö: kahva, holkki, peitelaippa, keraaminen venttiili, ohjausyksikkö, tekniikkaelementti · MTC-säätöosa · esivalittava kuumun veden rajoitus · virtaus 26 l/min. 3 bar käytetään yhdessä: <ul style="list-style-type: none"> · runko-osa iBox universal #01800180 			
		Ecostat E termostaatti piiloasennus yhdistetyllä käyttöventtiilillä/vaihtimella	31573000	6350221	491,59 609,57
		<ul style="list-style-type: none"> · suuret symbolit: kahva, holkki, peitelaippa, keraaminen venttiili, käyttöventtiili/vaihdin, ohjausyksikkö, tekniikkaelementti · MTC-säätöosa · esivalittava kuumun veden rajoitus · virtaus 26 l/min. 3 bar · tyyppihyväksyntä haettu käytetään yhdessä: <ul style="list-style-type: none"> · runko-osa iBox universal #01800180 			
		iControl Käyttöventtiili ja vaihdinventtiili piiloasennus, DN20	31958000	6350224	316,58 392,56
		<ul style="list-style-type: none"> · asennukseen iBox universalin kanssa · pintaosien sisältö: kahvat, holkit, peitelaippa, tekniikkaelementti · käyttöventtiili ja vaihdin kahden liittimen ohjaamiseksi erikseen tai samanaikaisesti · integroitu käyttöventtiili kolmannen liittimen ohjaamiseksi · kaikkia 3 liittintä voidaan käyttää samanaikaisesti · 1 tulo, 3 lähtöliittintä käytetään yhdessä: <ul style="list-style-type: none"> · runko-osa iBox universal #01800180 · korotusosa Ø150 mm #13597000 · jatkoholkki 25 mm #1395000 			

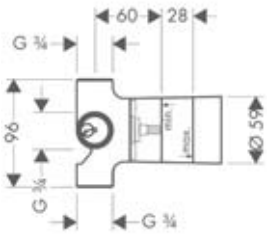
		HG-nro	LVI-nro	Alv 0% Euro	Alv 24% Euro	
		iBox universal runko-osa DN15/ DN20	01800180	6350300	124,63	154,54
		<ul style="list-style-type: none"> · mukana tiiviste, säädettävä lukituskaulus, 3 muunnosnipa DN15/DN20, 1 tulppa DN20 · sopii kaikkiin suihku-, amme- ja termostaattipintaosiin piiloasennukseen · PA-IX 18989/ID, muut tyyppihyväksynät katso pintaosat. · Ääniluokka 1 Lisäosat: <ul style="list-style-type: none"> · pyöreä korotusosa \varnothing 170 mm #13596000 · pyöreä korotusosa \varnothing 150 mm #13597000 · nelikulmainen korotusosa pyöristetyillä kulmilla 172 x 172 mm #98600000 Käytetään yhdessä: <ul style="list-style-type: none"> · runko-osa ulk. 25 mm #13595000 · kiinnityskisko #96615000 				
		Käyttöventtiili piiloasennus DN15/ DN20	31677000	6350223	32,45	40,24
		<ul style="list-style-type: none"> · pintaosien sisältö: kahva, holkki, peitelaippa käytetään yhdessä: <ul style="list-style-type: none"> · runko-osa kara DN15 #15973180 · runko-osa keraaminen DN15 #15974180 · runko-osa kara DN20 #15970180 · jatkoholkki 25 mm #96370000 				
		Runko-osa käyttöventtiili piiloasennus, DN15	15973180	6454136	76,67	95,07
		<ul style="list-style-type: none"> · 80 l/min. vapaa virtaus · tiiviste · sopii kaikkiin käyttöventtiilien pintaosiin Käytetään yhdessä: <ul style="list-style-type: none"> · jatkoholkki 25 mm #96370000 				
		Runko-osa käyttöventtiili piiloasennus keraaminen, DN15	15974180	6454138	79,75	98,89
		<ul style="list-style-type: none"> · 40 l/min. vapaa virtaus · tiiviste · sopii kaikkiin käyttöventtiilien pintaosiin Käytetään yhdessä: <ul style="list-style-type: none"> · jatkoholkki 25 mm #96370000 				
		Runko-osa käyttöventtiili piiloasennus, DN20	15970180	6454137	83,38	103,39
		<ul style="list-style-type: none"> · 130 l/min. vapaa virtaus · tiiviste · sopii kaikkiin käyttöventtiilien pintaosiin Käytetään yhdessä: <ul style="list-style-type: none"> · jatkoholkki 25 mm #96370000 				

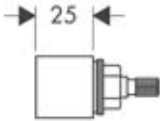
		HG-nro	LVI-nro	Alv 0% Euro	Alv 24% Euro
		<p>Trio/Quattro käyttöventtiili ja vaihdinventtiili piiloasennus DN20</p> <ul style="list-style-type: none"> · pintaosien sisältö: peitelaippa, kahva, holkki käytetään yhdessä: · runko-osa Trio käyttöventtiili ja vaihdin DN20 #15981180 · runko-osa Quattro nelitievaihdin DN20 #15930180 · jatkoholkki 25 mm #96370000 	31634000 6350222	59,95	74,34
		<p>Runko-osa Trio universal vaihdin käyttöventtiilillä, piiloasennus, DN20</p> <ul style="list-style-type: none"> · keraamiset levyt, tiiviste · 1 tulo, 2 lähtöliittintä · 2 toimintoa käytettävissä samanaikaisesti · 65 l/min. vapaa virtaus · sopii kaikkiin Trio-pintaosiin <p>Käytetään yhdessä:</p> <ul style="list-style-type: none"> · jatkoholkki 25 mm #96370000 	15981180 6454134	151,58	187,96
		<p>Runko-osa Quattro 4-tie vaihdin, piiloasennus, DN20</p> <ul style="list-style-type: none"> · keraamiset levyt, tiiviste · 1 tulo, 3 lähtöliittintä · 2 toimintoa käytettävissä samanaikaisesti · 65 l/min. vapaa virtaus · sopii kaikkiin Quattro-pintaosiin <p>Käytetään yhdessä:</p> <ul style="list-style-type: none"> · jatkoholkki 25 mm #96370000 	15930180 6454132	238,92	296,26
		<p>Jatkoholkki</p> <ul style="list-style-type: none"> · 25 mm 	96370000 6454158	41,58	51,56

Metris S

Pesuallas



no.31022000*



no.31159000*



no.31060000*



no.31163000*



no.31100000*

Amme



no.31460000



no.31465000*



no.13141000, -400



no.13114000



no.15721000*



no.31446000

Suihku



no.31660000



no.31665000



no.13161000, -400



no.13116000



no.15701000*



no.28519000*



no.27474000*



no.27895000*



no.27160000

Kylpyhuonevarusteet



no.40514000



no.40523000



no.40522000



no.01800180

* esimerkillinen

Pesuallas

HG-nro LVI-nro Alv 0% Euro Alv 24% Euro

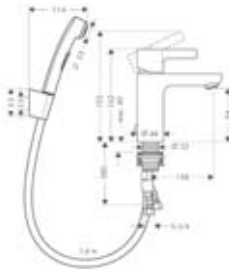
**Pesuallashana Bidette DN15**

sisältö:

- yksiote-pesuallashana
- Bidette-suihku (#32128000) ja Porter'S, Isiflex-suihkuletku 1,60 m
- ilman pohjaventtiiliä
- QuickClean-poresuutin kalkinpoisto
- joustavat kytkentäputket G 3/8
- P-IX 19432/IAO
- Tyyppihyväksyntä VA 1.42/18274
- Tyyppihyväksyntä VVT-RTH-00059-11
- Ääniluokka: 1
- 0,1 l/s 150 kPa, EcoSmart 6 l/min.

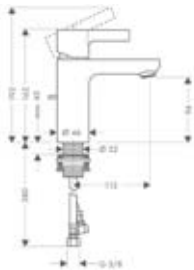

31160000 6150170 256,41 317,95

**Pesuallashana DN15**

- vipupohjaventtiili G 1 1/4
- QuickClean-poresuutin, kalkinpoisto
- keraaminen säätöosa, Boltic-kahvalukitus
- lämpötilansäätörajoitus
- virtauksenrajoitin 5 l/min.
- joustavat kytkentäputket G 3/8
- P-IX 9950/IADVGW NW-6506BR5787
- Tyyppihyväksyntä VA 1.42/18423
- Ääniluokka: 1
- 0,1 l/s 150 kPa, EcoSmart 5 l/min.

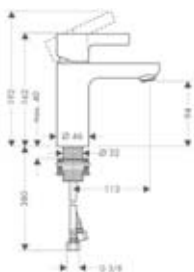

31060000 6150111 230,89 286,30

**Pesuallashana DN15 ilman pohjaventtiiliä**

- QuickClean-poresuutin, kalkinpoisto
- keraaminen säätöosa, Boltic-kahvalukitus
- lämpötilansäätörajoitus
- ilman pohjaventtiiliä
- virtauksenrajoitin 5 l/min.
- joustavat kytkentäputket G 3/8
- P-IX 9950/IA
- DVGW NW-6506BR5787
- Tyyppihyväksyntä VA 1.42/18423
- Ääniluokka: 1
- 0,1 l/s 150 kPa, EcoSmart 5 l/min.

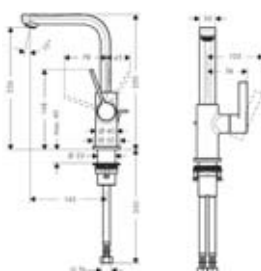

31068000 6150113 220,33 273,21

**Pesuallashana DN15, kääntyvä juoksuputki 120°**

- vipupohjaventtiili G 1 1/4
- QuickClean-poresuutin, kalkinpoisto
- keraaminen säätöosa
- lämpötilansäätörajoitus
- virtauksenrajoitin 5 l/min.
- joustavat kytkentäputket G 3/8
- P-IX 1373/IO
- Ääniluokka 1
- 0,1 l/s 150 kPa, EcoSmart 5 l/min.



31159000 6150309 283,80 351,91

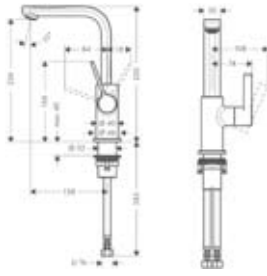

Pesuallashana DN15, kääntyvä juoksuputki 120°

- pohjaventtiili Push-Open G 1 1/4
- QuickClean-poresuutin, kalkinpoisto
- keraaminen säätöosa
- lämpötilansäätörajoitus
- virtauksenrajoitin 5 l/min.
- joustavat kytkentäputket G 3/8
- P-IX 1373/IO
- Ääniluokka 1
- 0,1 l/s 150 kPa, EcoSmart 5 l/min.

31161000	6150096	283,80	351,91
----------	---------	--------	--------

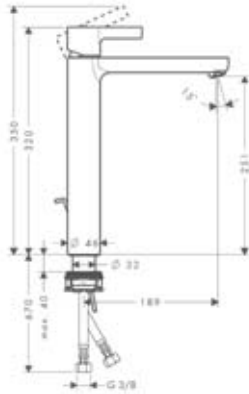

Pesuallashana DN15 pesumaljoille

- vipupohjaventtiili G 1 1/4
- QuickClean-poresuutin, kalkinpoisto
- keraaminen säätöosa, Boltic-kahvalukitus
- lämpötilansäätörajoitus
- virtauksenrajoitin 5 l/min.
- joustavat kytkentäputket G 3/8
- DVGW NW-6506BR5787
- P-IX 9950/IA
- Tyyppihyväksyntä VA 1.42/18015
- Ääniluokka: 1
- 0,1 l/s 150 kPa, EcoSmart 5 l/min.

31022000	6150076	301,62	374,01
----------	---------	--------	--------



Pesuallashana DN15 pesumaljoille

- ilman pohjaventtiiliä
- QuickClean-poresuutin, kalkinpoisto
- keraaminen säätöosa, Boltic-kahvalukitus
- lämpötilansäätörajoitus
- virtauksenrajoitin 5 l/min.
- joustavat kytkentäputket G 3/8
- DVGW NW-6506BR5787
- P-IX 9950/IA
- Tyyppihyväksyntä VA 1.42/18015
- Ääniluokka: 1
- 0,1 l/s 150 kPa, EcoSmart 5 l/min.

31023000	6150095	290,95	360,78
----------	---------	--------	--------

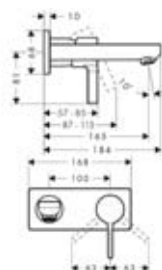

Pesuallashana DN15 piiloasennus, juoksuputken pituus 165 mm

- keraaminen säätöosa
 - virtauksenrajoitin 5 l/min.
 - pohjaventtiili
- käytetään yhdessä:
- runko-osa #13622180
 - 0,1 l/s 150 kPa, EcoSmart 5 l/min.

31162000	6150311	286,44	355,19
----------	---------	--------	--------



HG-nro	LVI-nro	Alv 0% Euro	Alv 24% Euro
--------	---------	-------------	--------------

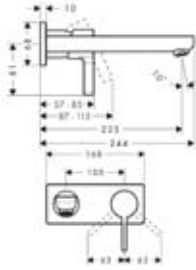

Pesuallashana DN15 piiloasennus, juoksuputken pituus 225 mm

- keraaminen säätöosa
- virtauksenrajoitin 5 l/min.
- pohjaventtiili
- käytetään yhdessä:
 - runko-osa #13622180
 - 0,1 l/s 150 kPa, EcoSmart 5 l/min.



31163000	6150312	311,41	386,15
----------	---------	--------	--------

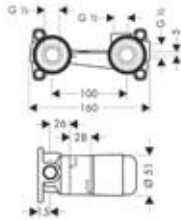

Runko-osa piiloasennus pesuallashanoille DN15

- huuhteluventtiilillä
- voidaan käyttää joustavasti keraamisten- ja joystick-säätöosien kanssa juoksuputken asennus vasemmalle tai oikealle puolelle
- Tyypin hyväksyntä: VA 1.42/18273
- Ääniluokka 1
- käytetään yhdessä:
 - jatkoholkki #31971000

13622180	6150094	200,31	248,38
----------	---------	--------	--------

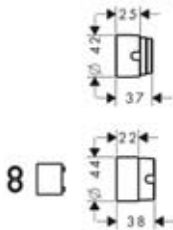

Jatkoholkki 25 mm

- käytetään yhdessä:
 - runko-osa #13622180

31971000	6454133	93,06	115,39
----------	---------	-------	--------



Elektroninen pesuallashana DN15 lämmönsäädöllä, paristokäyttöinen

- infrapunatunnistintekniikka (kosketusvapaa)
- säädettävä optinen alue infrapunatunnistimessa (2 asetusta)
- varkaussuojattu poresuutin
- manuaalinen virtauksen pysäytys puhdistusta varten
- lämpötilansäätö
- automaattinen infrapunatunnistimen ympäristön säätö
- kahdella kulmaventtiilillä DN15 mikroodattimella (#13904000) estämään lian pääsy
- mikroodatin irrotettava ja puhdistettava
- virtauksenrajoitin 5 l/min.
- 6 V paristo
- takaiskuventtiili
- P-IX 18314/IA
- toiminta voi heiketä, jos pesualtaan muotoilu peittää tunnistimen tai jos pesuallas on liian suuri ja tunnistimen ja pesualtaan reunan etäisyys on yli 75 mm
- Tyypin hyväksyntä VA 1.42/17902
- Ääniluokka: 1
- 5 l/min. 300 kPa, EcoSmart 5 l/min.



31100000	6150120	612,26	759,20
----------	---------	--------	--------



Elektroninen pesuallashana DN15, paristokäyttöinen

- infrapunatunnistintekniikka (kosketusvapaa)
- säädettävä optinen alue infrapunatunnistimessa (2 asetusta)
- varkaussuojattu poresuutin
- manuaalinen virtauksen pysäytys puhdistusta varten
- ei lämmönsäätöä
- automaattinen infrapunatunnistimen ympäristön säätö
- kahdella kulmaventtiilillä DN15 mikrosuodattimella (#13904000) estämään lian pääsy
- mikrosuodatin irrotettava ja puhdistettava
- virtauksenrajoitin 5 l/min.
- 6 V paristo
- takaiskuventtiili
- P-IX 18314/1A
- toiminta voi heiketä, jos pesualtaan muotoilu peittää tunnistimen tai jos pesuallas on liian suuri ja tunnistimen ja pesualtaan reunan etäisyys on yli 75 mm
- Tyyppihyväksyntä VA 1.42/17902
- Ääniluokka: 1
- 5 l/min. 300 kPa, EcoSmart 5 l/min.

31101000	6150130	564,63	700,14
----------	---------	--------	--------

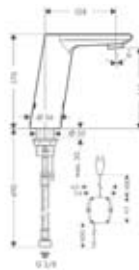

Elektroninen pesuallashana DN15, lämmönsäädöllä, pistotulppamuuntajalla 230 V

- infrapunatunnistintekniikka (kosketusvapaa)
- säädettävä optinen alue infrapunatunnistimessa (2 asetusta)
- varkaussuojattu poresuutin
- manuaalinen virtauksen pysäytys puhdistusta varten
- lämpötilansäätö
- automaattinen infrapunatunnistimen ympäristön säätö
- kahdella kulmaventtiilillä DN15 mikrosuodattimella (#13904000) estämään lian pääsy
- mikrosuodatin irrotettava ja puhdistettava
- virtauksenrajoitin 5 l/min.
- takaiskuventtiili
- P-IX 18314/1A
- toiminta voi heiketä, jos pesualtaan muotoilu peittää tunnistimen tai jos pesuallas on liian suuri ja tunnistimen ja pesualtaan reunan etäisyys on yli 75 mm
- Tyyppihyväksyntä VA 1.42/17902
- Ääniluokka: 1
- 5 l/min. 300 kPa, EcoSmart 5 l/min.

31102000	6150140	649,00	804,76
----------	---------	--------	--------



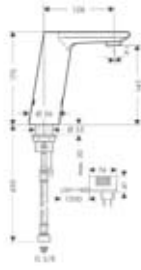

Elektroninen pesuallashana DN15 pistolpumpuuntajalla 230 V

- infrapunatunnistintekniikka (kosketusvapaa)
- säädettävä optinen alue infrapunatunnistimessa (2 asetusta)
- varkaussuojattu poresuutin
- manuaalinen virtauksen pysäytys puhdistusta varten lämmönsäätöä
- automaattinen infrapunatunnistimen ympäristön säätö
- kahdella kulmaventtiilillä DN15 mikrosuodattimella (#13904000) estämään lian pääsy
- mikrosuodatin irrotettava ja puhdistettavavirtauksenrajoitin 5 l/min.
- takaiskuventtiili P-IX 18314/1A
- toiminta voi heiketä, jos pesualtaan muotoilu peittää tunnistimen tai jos pesuallas on liian suuri ja tunnistimen ja pesualtaan reunan etäisyys on yli 75 mm
- Tyyppihyväksyntä VA 1.42/17902
- Ääniluokka: 1
- 5 l/min. 300 kPa, EcoSmart 5 l/min.

31103000	6150150	600,05	744,06
----------	---------	--------	--------

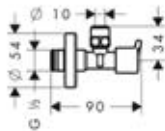

Kulmaliitin DN15

- itsetiivistävä liitoskierre
- puristusmutteri Ø 10 mm
- seinäpeitelappi
- seinäliitäntä G 1/2 , liitin G 3/8

13901000		15,40	19,10
----------	--	-------	-------

Pesuistuin

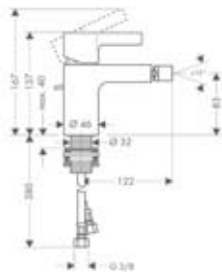

Pesuistuin DN15

- vipupohjaverentiili G 1 1/4
- QuickClean-poresuutin kääntyvällä liitoksella
- keraaminen säätöosa, Boltic-kahvalukitus
- lämpötilansäätörajoitus
- virtauksenrajoitin 7 l/min.
- joustavat kytkentäputket G 3/8
- P-IX 9950/1A
- DVGW NW-6506BR5787
- Ääniluokka 10,1 l/s 150 kPa

31261000	6150114	230,89	286,30
----------	---------	--------	--------

Amme

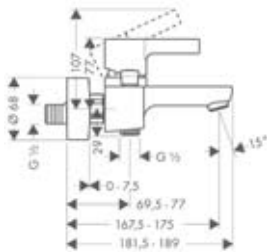

Amme- ja suihkuhana DN15

- QuickClean-poresuutin, kalkinpoisto, virtaus 22 l/min.
- keraaminen säätöosa, Boltic-kahvalukitus
- takaiskuventtiili
- lämpötilansäätörajoitus
- painike käyttöventtiili/vaihtimella vaihtaa suihkusta juoksuputkeen
- seinäasennus 150 ± 12 mm
- epäkeskoliittimet ilman sulkua
- PA-IX 9952/ICB
- DVGW NW-6506BR5787
- Tyyppihyväksyntä VA 1.42/18424
- Tyyppihyväksyntä VTT-RTH-XXX06-10
- Ääniluokka: 1
- 0,2 l/s 140 kPa
- 0,3 l/s 250 kPa

31460000	6350310	301,07	373,33
----------	---------	--------	--------

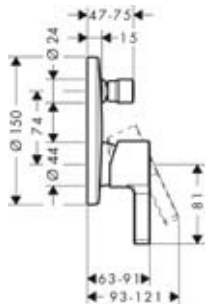

**Amme- ja suihkuhana piiloasennus**

- pintaosien sisältö: kahva, holkki, peitelaippa, vaihdin, tekniikkaelementti
- keraaminen säätöosa, Boltic-kahvalukitus
- lämpötilansäätörajoitus
- painike käyttöventtiili/vaihtimella vaihtaa suihkusta juoksuputkeen
- PA-IX 9709/ICC, DVGW NW-6506BP5615

käytetään yhdessä:

- runko-osa iBox universal #01800180

31465000 6350317 207,24 256,98

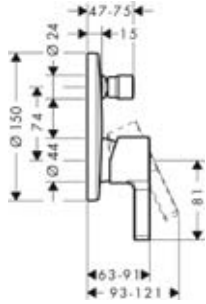
**Amme- ja suihkuhana piiloasennus integroidulla turvayhdistelmällä EN1717**

- pintaosien sisältö: kahva, holkki, peitelaippa, vaihdin, tekniikkaelementti, keraaminen säätöosa, Boltic-kahvalukitus
- lämpötilansäätörajoitus
- painike käyttöventtiili/vaihtimella vaihtaa suihkusta juoksuputkeen, PA-IX 18097/IDC
- DVGW NW-6506BN0685

käytetään yhdessä:

- runko-osa iBox universal #01800180

01800180 6350300 124,63 154,54

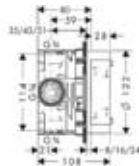
**iBox universal runko-osa DN15/DN20**

- mukana tiiviste, säädettävä lukituskaulus, 3 muunnosnipa DN15/DN20, 1 tulppa DN20

- sopii kaikkiin suihku-, amme- ja termostaattipintaosiin piiloasennukseen
- PA-IX 18989/ID, muut tyyppihyväksynät katso pintaosat.
- Ääniluokka 1

Lisäosat:

- pyöreä korotusosa \varnothing 170 mm #13596000
- pyöreä korotusosa \varnothing 150 mm #13597000
- nelikulmainen korotusosa pyöristetyillä kulmilla 172 x 172 mm #98600000

Käytetään yhdessä:

- runko-osa ulk. 25 mm #13595000
- kiinnityskisko #96615000

Ammeputki DN20

- ulkonema 161 mm
- virtaus 25 l/min.
- P-IX 9949/IB

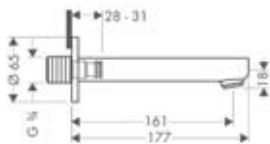

14420000 6557001 153,34 190,14

**4-osainen hana ammeen reunaan****4-osainen amme- ja suihkuhana, asennus ammeen reunaan DN15**

- pintaosien sisältö: kahvat, peitelaippa, juoksuputki, käsisuihku (#28509000), keraamiset venttiilit kuuma/kylmä 90°, takaiskuventtiili
- maks. ulosvetopituus käsisuihulla 1,10 m

käytetään yhdessä:

- runko-osa #13444180

31446000 6350153 631,95 783,62



Metris Classic

Pesuallas



no.31078000



no.31075000*



no.31073000



no.31003000*

Amme



no.31478000



no.31485000*



no.15753000

Suihku



no.31672000



no.31676000



no.15753000



no.27841000



no.28548000



no.27424000

Kylpyhuonevarusteet



no.41614000



no.41623000



no.41632000



no.01800180

* esimerkillinen

Pesuallas

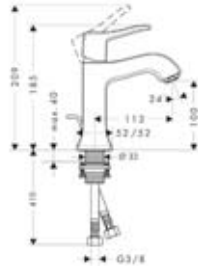
**Pesuallashana DN15**

- ComfortZone 100
- vipupohjajaventiili G 1 1/4
- QuickClean-poresuutin, kalkinpoisto
- keraaminen säätöosa, Boltic-kahvalukitus
- lämpötilansäätörajoitus
- virtauksenrajoitin 5 l/min.
- P-IX 19154/IA
- DVGW NW-6506CL0398
- Tyypihyväksyntä VA 1.42/18816
- Ääniluokka: 1
- 0,1 l/s 150 kPa, EcoSmart 5 l

HG-nro	LVI-nro	Alv 0%		Alv 24%	
		Euro	Euro	Euro	Euro
31075000	6150115	297,44	368,83		
31075820	6150183	446,05	553,10		

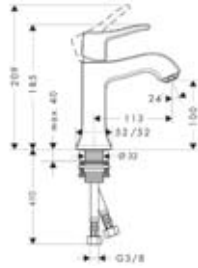
**Pesuallashana DN15 ilman pohjajaventiiliä**

- ComfortZone 100
- QuickClean-poresuutin, kalkinpoisto
- ilman pohjajaventiiliä
- keraaminen säätöosa, Boltic-kahvalukitus
- lämpötilansäätörajoitus
- virtauksenrajoitin 5 l/min.
- P-IX 19154/IA
- DVGW NW-6506CL0398
- Tyypihyväksyntä VA 1.42/18816
- Ääniluokka: 1
- 0,1 l/s 150 kPa, EcoSmart 5 l

31077000	6150117	284,57	352,87		
31077820	6150184	426,69	529,10		

**Pesuallashana DN15 pesumaljoille**

- ComfortZone 250
- vipupohjajaventiili G 1 1/4
- QuickClean-poresuutin, kalkinpoisto
- keraaminen säätöosa, Boltic-kahvalukitus
- lämpötilansäätörajoitus
- virtauksenrajoitin 5 l/min.
- P-IX 19154/IA
- DVGW NW-6506CL0398
- Tyypihyväksyntä VA 1.42/18816
- Ääniluokka: 1
- 0,1 l/s 150 kPa, EcoSmart 5 l



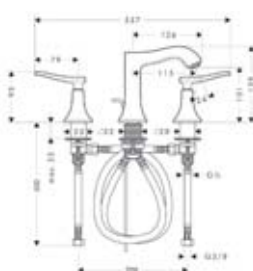













31078000	6150116	387,97	481,08		
31078820	6150185	581,90	721,56		

**3-osainen pesuallashana DN15**

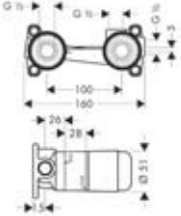
- ComfortZone 100
- vipupohjajaventiili G 1 1/4
- QuickClean-poresuutin, kalkinpoisto
- keraaminen venttiili kuuma/kylmä 90°
- kiinteä juoksuputki
- virtauksenrajoitin 5 l/min.
- P-IX 19155/IA
- DVGW NW-6501CL0399
- 0,1 l/s 150 kPa

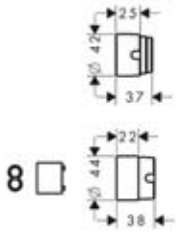
31073000	6150118	594,88	737,65		
31073820	6150182	892,32	1.106,48		

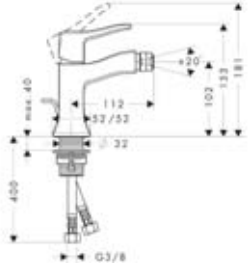

		HG-nro	LVI-nro	Alv 0% Euro	Alv 24% Euro
		Pesuallashana DN15 piiloasennus, juoksuputki 165 mm <ul style="list-style-type: none"> · keraaminen säätöosa, Boltic-kahvalukitus · lämpötilansäätörajoitus · pohjaventtiili · virtauksenrajoitin 5 l/min. käytetään yhdessä: <ul style="list-style-type: none"> · runko-osa #13622180 · 0,1 l/s 150 kPa 			
		31000000	6150305	386,65	479,45
		31000820	6150306	579,81	718,96
		  			
		Pesuallashana DN15 piiloasennus, juoksuputki 225 mm <ul style="list-style-type: none"> · keraaminen säätöosa, Boltic-kahvalukitus · lämpötilansäätörajoitus · pohjaventtiili · virtauksenrajoitin 5 l/min. · sopii jatkuvatoimisiin vesilämmittimiin käytetään yhdessä: <ul style="list-style-type: none"> · runko-osa #136221800, 1 l/s 150 kPa 			
		31003000	6150307	412,39	511,36
		31003820	6150308	605,77	751,15
		  			
		Runko-osa piiloasennus pesuallashanoille DN15 <ul style="list-style-type: none"> · huuhteluventtiilillä · voidaan käyttää joustavasti keraamisten- ja joystick-säätöosien kanssa juoksuputken asennus vasemmalle tai oikealle puolelle · Tyyppihyväksyntä: VA 1.42/18273 · Ääniluokka 1 käytetään yhdessä: <ul style="list-style-type: none"> · jatkoholkki #31971000 			
		13622180	6150094	200,31	248,38
		Jatkoholkki 25 mm käytetään yhdessä: <ul style="list-style-type: none"> · runko-osa #13622180 			
		31971000	6454133	93,06	115,39
Pesuistuin					
		Pesuistuinhana DN15 <ul style="list-style-type: none"> · vipupohjaventtiili G 1 1/4 · QuickClean-poresuutin, kalkinpoisto · keraaminen säätöosa, Boltic-kahvalukitus · lämpötilansäätörajoitus · virtauksenrajoitin 7 l/min. · P-IX 19154/IA · DVGW NW-6506CL0398 · 0,1 l/s 150 kPa 			
		31275000	6150119	297,44	368,83
		31275820	6150188	446,05	553,10
		 			

Amme

HG-nro LVI-nro Alv 0% Euro Alv 24% Euro

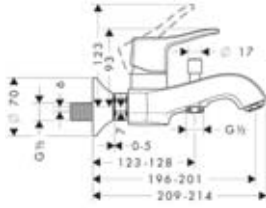

Amme- ja suihkuhana DN15

- QuickClean-poresuutin, kalkinpoisto, virtaus 22 l/min.
- keraaminen säätöosa, Boltic-kahvalukitus
- painike käyttöventtiili/vaihtimella vaihtaa suihkusta juoksuputkeen
- seinäasennus 150 ±12 mm
- epäkeskoliittimet ilman sulkua
- PA-IX 19157/ICBDVGW NW-6506CL0398
- Tyyppihyväksyntä VA 1.42/18819
- Ääniluokka: 1
- 0,2 l/s 150 kPa, 0,3 l/s 230 kPa

31478000 6350457 387,97 481,08
31478820 6350090 581,90 721,56

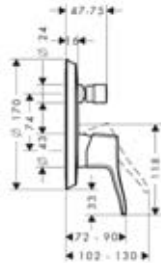

Amme- ja suihkuhana piiloasennus

- pintaosien sisältö: kahva, holkki, peitelappi, vaihdin, tekniikkaelementti
- keraaminen säätöosa, Boltic-kahvalukitus
- painike käyttöventtiili/vaihtimella vaihtaa suihkusta juoksuputkeen
- käytetään yhdessä:
- runko-osa iBox universal #01800180

31485000 6350458 258,61 320,68
31485820 6350091 387,97 481,08

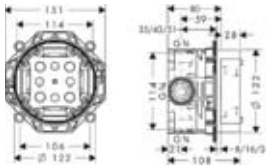

iBox universal runko-osa DN15/DN20

- mukana tiiviste, säädettävä lukituskaulus, 3 muunnosnipiä DN15/DN20, 1 tulppa DN20
- sopii kaikkiin suihku-, amme- ja termostaattipintaosiin piiloasennukseen
- PA-IX 18989/ID, muut tyypinhyväksynät katso pintaosat.
- Ääniluokka 1

01800180 6350300 124,63 154,54

- Lisäosat:
- pyöreä korotusosa Ø 170 mm #13596000
 - pyöreä korotusosa Ø 150 mm #13597000
 - nelikulmainen korotusosa pyöristetyillä kulmilla 172 x 172 mm #98600000
- Käytetään yhdessä:
- runko-osa ulk. 25 mm #13595000
 - kiinnityskisko #96615000

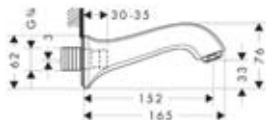

Ammeputki

- ulkonema 152 mm
- virtaus 25 l/min.

13413000 6557003 155,32 192,60
13413820 6557018 232,76 288,62



Suihku

HG-nro	LVI-nro	Alv 0% Alv 24%	
		Euro	Euro

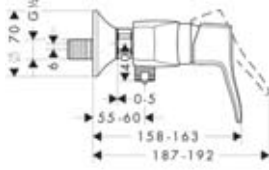
**Suihkuhana DN15**

- keraaminen säätöosa, Boltic-kahvalukitus
- takaiskuventtiili
- lämpötilansäätörajoitus, virtaus 22 l/min.
- seinäasennus 150 ± 12 mm
- epäkeskoliittimet ilman sulkua
- PA-IX 19156/IB
- DVGW NW-6506CL0398
- Tyyppihyväksyntä VA 1.42/18819
- Ääniluokka: 1
- 0,2 l/s 150 kPa

31672000	6350459	297,44	368,83
31672820	6350092	446,05	553,10

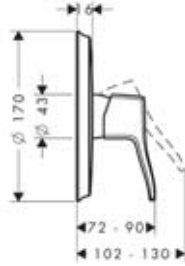
**Suihkuhana piiloasennus**

- pintaosien sisältö: kahva, holkki, peitelappi, tekniikkaelementti
- keraaminen säätöosa, Boltic-kahvalukitus
- lämpötilansäätörajoitus
- PA-IX 9710/IB
- DVGW NW-6506BP5615
- käytetään yhdessä:
 - runko-osa iBox universal #01800180
 - Tyyppihyväksyntä VA 1.42/18751

31676000	6350460	232,76	288,62
31676820	6350093	349,14	432,93

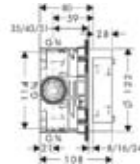
**iBox universal runko-osa DN15/DN20**

- mukana tiiviste, säädettävä lukituskaulus, 3 muunnosnipa DN15/DN20, 1 tulppa DN20
- sopii kaikkiin suihku-, amme- ja termostaattipintaosiin piiloasennukseen
- PA-IX 18989/ID, muut tyyppihyväksynät katso pintaosat.
- Ääniluokka 1
- Lisäosat:
 - pyöreä korotusosa ø 170 mm #13596000
 - pyöreä korotusosa ø 150 mm #13597000
 - nelikulmainen korotusosa pyöristetyillä kulmilla 172 x 172 mm #98600000
- Käytetään yhdessä:
 - runko-osa ulk. 25 mm #13595000
 - kiinnityskisko #96615000

01800180	6350300	124,63	154,54
----------	---------	--------	--------

Talis®



hansgrohe

Talis

Pesuallas



no.32055000



no.32080000*



no.32030000



no.32052000



no.32053000



no.32040000*



no.31611000*



no.32110000*

Amme



no.32440000



no.32475000*



no.13141000, -400



no.13114000



no.15721000*

Suihku



no.32640000



no.32675000



no.13161000, -400



no.13116000



no.27774000



no.27185000



no.15701000*



no.28536000



no.26464000

Kylpyhuonevarusteet



no.40514000



no.40523000



no.40522000



no.01800180

* esimerkillinen

Pesuallas

HG-nro	LVI-nro	Alv 0% Euro	Alv 24% Euro
--------	---------	-------------	--------------

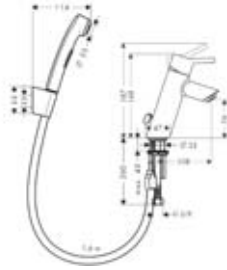
**Pesuallashana 80 Bidette, DN15**

- ComfortZone 80
- yksiote pesuallashana
- Bidette-käsisuihku (#32128000) ja Porter'S-pidike, Isiflex suihluletku 1,60 m kuulalaakeroidulla liitoksella
- QuickClean-poresuutin, kalkinpoisto ilman pohjaventtiiliä
- kelautuvalla tulppaketjulla
- keraaminen säätöosa
- Boltic-kahvalukitus
- lämpötilansäätörajoitus
- joustavat kytkentäputket G 3/8
- P-IX 19429/IAO
- Tyypiphyväksyntä VTT-RTH 00059-11
- Ääniluokka: 1
- 0,1 l/s 160 kPa, EcoSmart 6 l/min.

32140000	6150310	198,77	246,47
----------	---------	--------	--------

**Pesuallashana 80, DN15**

- ComfortZone 80
- vipupohjaventtiili G 1 1/4
- QuickClean-poresuutin, kalkinpoisto
- keraaminen säätöosa, Boltic-kahvalukitus
- lämpötilansäätörajoitus
- virtauksenrajoitin 5 l/min.
- joustavat kytkentäputket G 3/8
- P-IX 9360/IA, DVGW NW-6506BS5027
- Tyypiphyväksyntä VA 1.42/19886
- Ääniluokka: 1
- 0,1 l/s 150 kPa, EcoSmart 5 l/min.

32040000	6150088	178,09	220,83
----------	---------	--------	--------

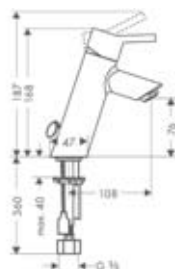
**Pesuallashana 80, DN15**

- ComfortZone 80
- kelautuvalla tulppaketjulla
- QuickClean-poresuutin, kalkinpoisto
- keraaminen säätöosa, Boltic-kahvalukitus
- lämpötilansäätörajoitus
- virtauksenrajoitin 5 l/min
- joustavat kytkentäputket G 3/8
- Tyypiphyväksyntä VA 1.42 / 19886
- Ääniluokka: 1
- 0,1 l/s 150 kPa, Ecosmart 5 l/min

32048000	6150105	167,20	207,33
----------	---------	--------	--------

**Pesuallashana 80, DN15**

- ComfortZone 80
- ilman pohjaventtiiliä
- liitäntäletkut G 3/8
- QuickClean-poresuutin, kalkinpoisto
- keraaminen säätöosa, Boltic-vipulukko
- lämpötilansäätörajoitus
- virtauksenrajoitin 5 l/min.
- ilman pohjaventtiiliä
- joustavat kytkentäputket G 3/8
- DVGW NW-6506BT045
- Tyypiphyväksyntä VA 1.42/19886
- Ääniluokka 1
- 0,1 l/s 150 kPa, EcoSmart 5 l

32041000	6150071	170,94	211,97
----------	---------	--------	--------



HG-nro	LVI-nro	Alv 0% Euro	Alv 24% Euro
--------	---------	-------------	--------------

UUSI

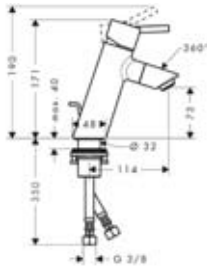
**Pesuallashana 80, DN15**

- ComfortZone 80
- vipupohjajaventiili G 1 1/4
- kääntyvä juoksuputki 360°
- QuickClean-poresuutin, kalkinpoisto
- keraaminen säätöosa, Boltic-kahvalukitus
- lämpötilansäätörajoitus
- virtauksenrajoitin 5 l/min.
- vipupohjajaventiili G 1 1/4

32053000	6150315	155,87	193,28
----------	---------	--------	--------

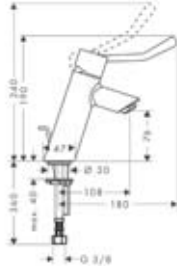

UUSI

**Pesuallashana 80, DN15 erikoispitkällä säätökahvalla**

- ComfortZone 80
- vipupohjajaventiili G 1 1/4
- vivun pituus 116 mm
- keraaminen säätöosa, Boltic-kahvalukitus
- lämpötilansäätörajoitus
- virtauksenrajoitin 5 l/min.
- Laminar poresuutin
- Tyyppihyväksyntä: VA 1.42/20149

32035000	6150288	178,09	220,83
----------	---------	--------	--------



UUSI

**Pesuallashana 150, DN15**

- ComfortZone 150
- vipupohjajaventiili G 1 1/4
- kääntyvä juoksuputki 360°
- QuickClean-poresuutin, kalkinpoisto
- keraaminen säätöosa, Boltic-kahvalukitus
- lämpötilansäätörajoitus
- virtauksenrajoitin 5 l/min.

32052000	6150314	197,78	245,25
----------	---------	--------	--------

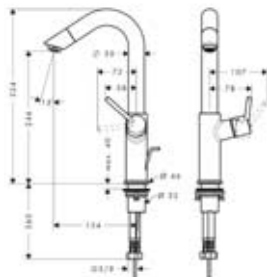

UUSI

**Pesuallashana 250, DN15,**

- ComfortZonen250
- vipupohjajaventiili G 1 1/4
- kääntyväjuoksuputki 60°
- pyörivä juoksuputken pää 360°
- QuickClean-poresuutin, kalkinpoisto
- keraaminen säätöosa, Boltic-kahvalukitus
- lämpötilansäätörajoitus
- virtauksenrajoitin 5 l/min.
- juoksuputken kääntöalue laajennettavissa 80°:een

32055000	6150316	233,75	289,85
----------	---------	--------	--------



UUSI

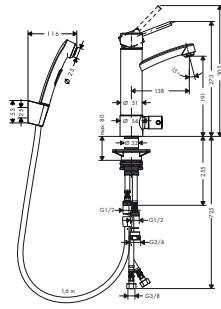

Pesuallahana pesukoneventtiilein ja Bidette-käsisuihkuin

- Yksiotehana, kääntyvin juoksuputkin ja pesukoneventtiilein (kytkentä kylmälle vedelle)
- Bidette-käsisuihku, Porter'S pidike ja Isiflex-suihkuletku 1,60 m
- Juoksuputki rajoitettu 120°
- QuickClean poresuutin, kalkinpoisto
- keraaminen säätöosa, Boltic-kahvalukitus
- joustavat kytkentäputket G 3/8
- 0,1 l/s 160 kPa
- Ääniluokka: 1



UUSI

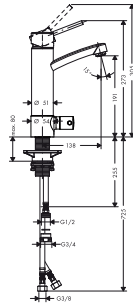

Pesuallahana pesukoneventtiilein

- Yksiotehana, kääntyvin juoksuputkin ja pesukoneventtiilein (kytkentä kylmälle vedelle)
- Juoksuputki rajoitettu 120°
- QuickClean poresuutin, kalkinpoisto
- joustavat kytkentäputket G 3/8
- 0,1 l/s 160 kPa
- Ääniluokka 1

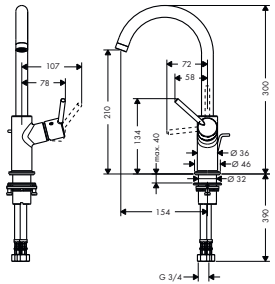

Pesuallahana 210, DN15, kääntyvä juoksuputki 120°

- ComfortZone 210
- vipupohjventtiili G 1 1/4
- keraaminen säätöosa
- lämpötilansäätörajoitus
- virtauksenrajoitin 5 l/min.
- P-IX 18309/IA
- Ääniluokka 1
- 0,1 l/s 150 kPa, EcoSmart 5 l/min.

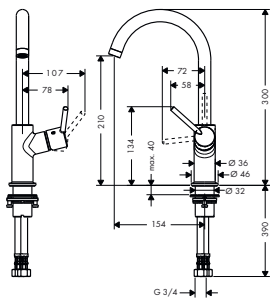

Pesuallahana 210, DN15 kääntyvä juoksuputki 120°



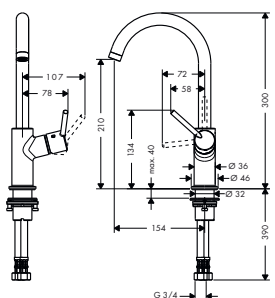







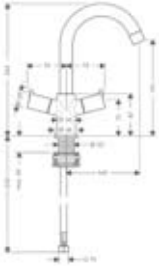



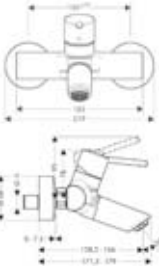

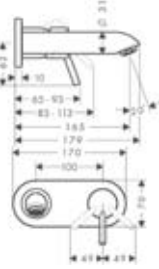

- ComfortZone 210
- pohjventtiili Push-Open G 1/4
- keraaminen säätöosa
- lämpötilansäätörajoitus
- virtauksenrajoitin 5 l/min.
- P-IX 18309/IA
- Tyypinhyväksyntä VA 1.42/19785
- Ääniluokka: 1
- 0,1 l/s 150 kPa, EcoSmart 5 l/min.

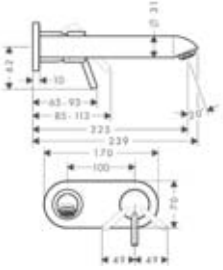

Pesuallahana 210, DN15

- ComfortZone 210
- pohjventtiili Push-Open G 1/4
- kiinteä juoksuputki
- keraaminen säätöosa
- lämpötilansäätörajoitus
- virtauksenrajoitin 5 l/min.
- P-IX 9861/IA
- Tyypinhyväksyntä VA 1.42/19785
- Ääniluokka: 1
- 0,1 l/s 150 kPa, EcoSmart 5 l/min.

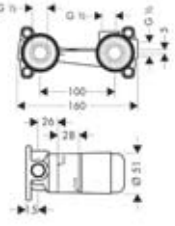

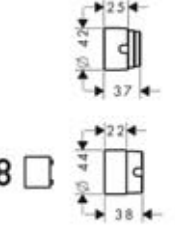
		HG-nro	LVI-nro	Alv 0% Euro	Alv 24% Euro
		Kaksiote pesuallashana DN15	32030000	6150313	211,31 262,02
		<ul style="list-style-type: none"> joustavat kytkentäputket G 3/8 kääntyvä juoksuputki 120° alue QuickClean-poresuutin, kalkinpoisto keraamiset venttiilit kuuma/kylmä 90° virtauksenrajoitin 5 l/min. vipupohjaventtiili G 1 1/4 P-IX 18735/IA Ääniluokka 1 0,1 l/s 150 kPa, EcoSmart 5 l/min. 	  		
		Pesuallashana DN15, pinta-asennukseen	32047000	6150092	213,29 264,48
		<ul style="list-style-type: none"> QuickClean-poresuutin, kalkinpoisto keraaminen säätöosa, Boltic-kahvalukitus lämpötilansäätörajoitus virtauksenrajoitin 5 l/min. seinäasennus 150 ± 12 mm epäkeskoliittimet ilman sulkua 	  		
		Pesuallashana DN15 piiloasennus, juoksuputki 165 mm	31618000	6150098	205,48 254,80
		<ul style="list-style-type: none"> QuickClean-poresuutin, kalkinpoisto keraaminen säätöosa, Boltic-kahvalukitus lämpötilansäätörajoitus pohjaventtiili virtauksenrajoitin 5 l/min. käytetään yhdessä: runko-osa #13622180	  		
		Pesuallashana DN15 piiloasennus, juoksuputki 225 mm	31611000	6150097	217,91 270,21
		<ul style="list-style-type: none"> QuickClean-poresuutin, kalkinpoisto keraaminen säätöosa, Boltic-kahvalukitus lämpötilansäätörajoitus pohjaventtiili virtauksenrajoitin 5 l/min. käytetään yhdessä: runko-osa #13622180	  		
		Runko-osa piiloasennus pesuallashanoille DN15	13622180	6150094	200,31 248,38
		<ul style="list-style-type: none"> huuhteluventtiilillä voidaan käyttää joustavasti keraamisten- ja joystick-säätöosien kanssa juoksuputken asennus vasemmalle tai oikealle puolelle Tyyppihväksyntä: VA 1.42/18273 Ääniluokka 1 käytetään yhdessä: jatkoholkki #31971000			
		Jatkoholkki 25 mm	31971000	6454133	93,06 115,39
		käytetään yhdessä: runko-osa #13622180			

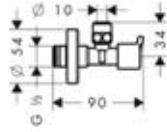
**Kulmaliitin DN15**

- itsetiivistävä liitoskierre
- puristusmutteri Ø 10 mm
- seinäpeitelappi
- seinäliitäntä G 1/2 , liitin G 3/8

13901000

15,40

19,10

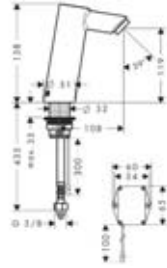
**Elektroninen pesuallashana DN15 lämmönsäädöllä, paristokäyttöinen**

- infrapunatunnistintekniikka (kosketusvapaa)
- säädettävä optinen alue infrapunatunnistimessa (2 asetusta)
- varkaussuojattu poresuutin
- manuaalinen virtauksen pysäytys puhdistusta varten
- lämpötilansäätö
- automaattinen infrapunatunnistimen ympäristön säätö
- kahdella kulmaventtiilillä DN15 mikro-suodattimella (#13904000) estämään lian pääsy
- mikro-suodatin irrotettava ja puhdistettava
- virtauksenrajoitin 5 l/min.
- 6 V paristo
- takaiskuventtiili
- P-IX 18984/IO
- toiminta voi heiketä, jos pesualtaan muotoilu peittää tunnistimen tai jos pesuallas on liian suuri ja tunnistimen ja pesualtaan reunan etäisyys on yli 75 mm
- PA-IX 18984/10
- Tyypinhyväksyntä VA 1.42/18542
- Ääniluokka: 1
- Virtaama 5 l/min. 300 kPa

32110000

6150072

439,01

544,37



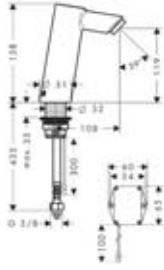

Elektroninen pesuallashana DN15, paristokäyttöinen

- infrapunatunnistintekniikka (kosketusvapaa)
- säädettävä optinen alue infrapunatunnistimessa (2 asetusta)
- varkaussuojattu poresuutin
- manuaalinen virtauksen pysäytys puhdistusta varten
- ei lämmönsäätöä
- automaattinen infrapunatunnistimen ympäristön säätö
- kahdella kulmaventtiilillä DN15 mikroodattimella (#13904000) estämään lian pääsy
- mikroodatin irrotettava ja puhdistettava virtauksenrajoitin 5 l/min.
- 6 V paristo
- takaiskuventtiili
- P-IX 18984/IO
- toiminta voi heiketä, jos pesualtaan muotoilu peittää tunnistimen tai jos pesuallas on liian suuri ja tunnistimen ja pesualtaan reunan etäisyys on yli 75 mm
- PA-IX 18984/10
- Tyyppihyväksyntä VA 1.42/18542
- Ääniluokka: 1
- Virtaama 5 l/min. 300 kPa

32111000	6150073	404,69	501,82
----------	---------	--------	--------

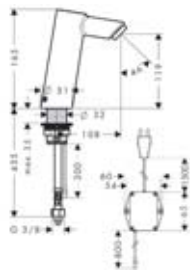

Elektroninen pesuallashana DN15, lämmönsäädöllä, pistotulppamuuntajalla 230 V

- infrapunatunnistintekniikka (kosketusvapaa)
- säädettävä optinen alue infrapunatunnistimessa (2 asetusta)
- varkaussuojattu poresuutin
- manuaalinen virtauksen pysäytys puhdistusta varten
- lämpötilansäätö
- automaattinen infrapunatunnistimen ympäristön säätö
- kahdella kulmaventtiilillä DN15 mikroodattimella (#13904000) estämään lian pääsy
- mikroodatin irrotettava ja puhdistettava virtauksenrajoitin 5 l/min.
- takaiskuventtiili
- P-IX 18984/IO
- toiminta voi heiketä, jos pesualtaan muotoilu peittää tunnistimen tai jos pesuallas on liian suuri ja tunnistimen ja pesualtaan reunan etäisyys on yli 75 mm
- PA-IX 18984/10
- Tyyppihyväksyntä VA 1.42/18542
- Ääniluokka: 1
- Virtaama 5 l/min. 300 kPa

32112000	6150074	465,08	576,70
----------	---------	--------	--------



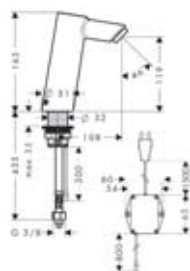

Elektroninen pesuallashana DN15 pistotulppamuuntajalla 230 V

- infrapunatunnistintekniikka (kosketusvapaa)
- säädettävä optinen alue infrapunatunnistimessa (2 asetusta)
- varkaussuojattu poresuutin
- manuaalinen virtauksen pysäytys puhdistusta varten
- ei lämmönsäätöä
- automaattinen infrapunatunnistimen ympäristön säätö
- kahdella kulmaventtiilillä DN15 mikro-suodattimella (#13904000) estämään lian pääsy
- mikro-suodatin irrotettava ja puhdistettava
- virtauksenrajoitin 5 l/min.
- takaiskuventtiili
- P-IX 18984/IO
- toiminta voi heiketä, jos pesualtaan muotoilu peittää tunnistimen tai jos pesualtaan on liian suuri ja tunnistimen ja pesualtaan reunan etäisyys on yli 75 mm
- PA-IX 18984/10
- Tyypin hyväksyntä VA 1.42/18542
- Ääniluokka: 1
- Virtaama 5 l/min. 300 kPa

32113000	6150075	429,99	533,19
----------	---------	--------	--------



Kylmävesihana, DN15

- ComfortZone 80
- vain kylmälle vedelle
- QuickClean-poresuutin, kalkinpoisto
- virtauksenrajoitin 5 l/min.
- ilman pohjaventtiiliä

32130000		95,92	118,94
----------	--	-------	--------

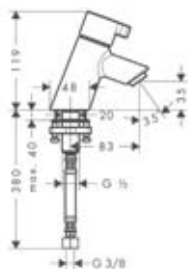

Kylmävesihana pesualtaalle DN15

- ComfortZone 40
- vain kylmälle vedelle
- 90° keraaminen käyttöventtiili/vaihdin
- QuickClean-poresuutin, kalkinpoisto
- virtauksenrajoitin 5 l/min.
- ilman pohjaventtiiliä

13132000		122,54	151,95
----------	--	--------	--------

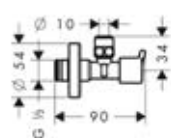

Kulmaliitin DN15

- itsetiivistävä liitoskierre
- puristusmutteri Ø 10 mm
- seinäpeitelappi
- seinäliitäntä G 1/2 , liitin G 3/8

13901000		15,40	19,10
----------	--	-------	-------

Pesuistuin

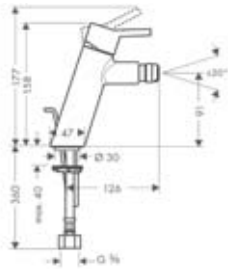
**Pesuistuinhana DN15**

- liitäntäletkut G 3/8
- QuickClean-poresuutin, kalkinpoisto kääntyvällä liitoksella
- keraaminen säätöosa, Boltic-kahvalukitus
- lämpötilansäätörajoitus
- virtauksenrajoitin 7 l/min.
- vipupohjaventtiili G 1 1/4
- P-IX 9360/IA, DVGW NW-6506BS5027

HG-nro LVI-nro Alv 0% Euro Alv 24% Euro
32240000 6150106 178,09 220,83

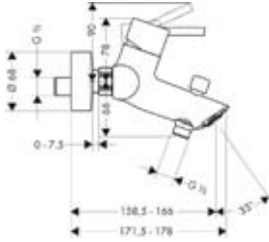

Amme

**Amme- ja suihkuhana DN15**

- seinäasennus 150 ± 12 mm
- epäkeskoliittimet ilman sulkua
- QuickClean-poresuutin, kalkinpoisto, virtaus 22 l/min.
- keraaminen säätöosa, Boltic-kahvalukitus
- takaiskuventtiili
- lämpötilansäätörajoitus
- painike käyttöventtiili/vaihtimella vaihtaa suihkusta juoksuputkeen
- PA-IX 18311/ICB
- DVGW NW-6506BS5027
- Tyypinhyväksyntä VA 1.42/19839
- Ääniluokka 1
- 0,2 l/s 140 kPa, 0,3 l/s 250 kPa

32440000 6350410 225,83 280,03

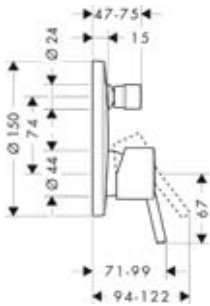
**Amme- ja suihkuhana piiloasennus**

- pintaosien sisältö: kahva, holkki, peitelaippa, vaihdin, tekniikkaelementti
 - keraaminen säätöosa, Boltic-kahvalukitus
 - lämpötilansäätörajoitus
 - painike käyttöventtiili/vaihtimella vaihtaa suihkusta juoksuputkeen
 - PA-IX 9709/ICC
 - DVGW NW-6506BP5615
- käytetään yhdessä:
- runko-osa iBox universal #01800180
 - Tyypinhyväksyntä VA 1.42/8752

32475000 6350417 154,22 191,23

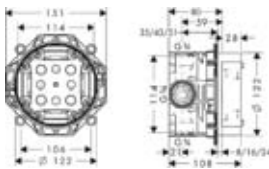
**iBox universal runko-osa DN15/DN20**

- mukana tiiviste, säädettävä lukituskaulus, 3 muunnosnipa DN15/DN20, 1 tulppa DN20
 - sopii kaikkiin suihku-, amme- ja termostaattipintaosiin piiloasennukseen
 - PA-IX 18989/ID, muut tyypinhyväksynntät katso pintaosat.
 - Ääniluokka 1
- Lisäosat:
- pyöreä korotusosa ø 170 mm #13596000
 - pyöreä korotusosa ø 150 mm #13597000
 - nelikulmainen korotusosa pyöristetyillä kulmilla 172 x 172 mm #98600000
- Käytetään yhdessä:
- runko-osa ulk. 25 mm #13595000
 - kiinnityskisko #96615000

01800180 6350300 124,63 154,54

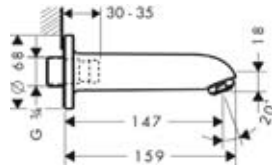
**Ammeputki E/S DN20**

- ulkonema 147 mm
- virtaus 25 l/min.
- nippa G1/2 juoksuputkeen # 97228000

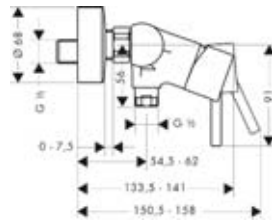

13414000	6557000	92,95	115,26
----------	---------	-------	--------

Suihku**Suihkuhana DN15**

- keraaminen säätöosa, Boltic-kahvalukitus
- takaiskuventtiili
- lämpötilansäätörajoitus
- virtaus 22 l/min.
- seinäasennus 150 ± 12 mm
- epäkeskoliittimet ilman sulkua
- PA-IX 18310/IB
- DVGW NW-6506BS5027
- Tyyp hyväksyntä VTT-RTH-00006-10
- Ääniluokka: 1
- 0,2 l/s 140 kPa

32640000	6350420	178,09	220,83
----------	---------	--------	--------

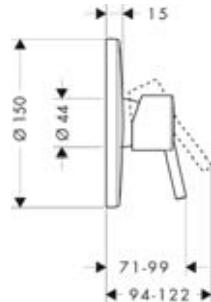
**Suihkuhana piiloasennus**

- pintaosien sisältö: kahva, holkki, peitelappi, tekniikkaelementti
- keraaminen säätöosa, Boltic-kahvalukitus
- lämpötilansäätörajoitus
- PA-IX 9710/IB
- DVGW NW-6506BP5615
- käytetään yhdessä:
 - runko-osa iBox universal #01800180
 - Tyyp hyväksyntä VA 1.42/17203
 - Ääniluokka: 1

32675000	6350427	143,55	178,00
----------	---------	--------	--------

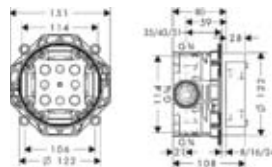
**iBox universal runko-osa DN15/DN20**

- mukana tiiviste, säädettävä lukituskaulus, 3 muunnosnippa DN15/DN20, 1 tulppa DN20
- sopii kaikkiin suihku-, amme- ja termostaattipintaosiin piiloasennukseen
- PA-IX 18989/ID, muut tyyp hyväksynät katso pintaosat.
- Ääniluokka 1

Lisäosat:

- pyöreä korotusosa ø 170 mm #13596000
- pyöreä korotusosa ø 150 mm #13597000
- nelikulmainen korotusosa pyöristetyillä kulmilla 172 x 172 mm #98600000

Käytetään yhdessä:

- runko-osa ulk. 25 mm #13595000
- kiinnityskisko #96615000

01800180	6350300	124,63	154,54
----------	---------	--------	--------

Talis E²

Pesuallas



no.31612000

Amme



no.31642000



no.31645000*



no.13141000, -400



no.13114000



no.31573000*

Suihku



no.31662000



no.31666000



no.13161000, -400



no.13116000



no.27774000



no.27185000



no.31572000*



no.28536000*



no.26464000*

Kylpyhuonevarusteet



no.40514000



no.40523000



no.40522000



no.01800180

* esimerkillinen

Pesuallas

Alv 0% Alv 24%

HG-nro LVI-nro Euro Euro

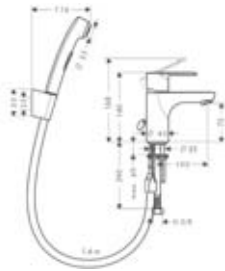
**Pesuallashana Bidette DN15**

- yksiote pesuallashana
- Bidette-käsisuihku (#32128000) ja Porter'S-pidike, Isiflex suihluletku 1,60 m kuulalaakeroidulla liitoksella
- QuickClean-poresuutin, kalkinpoisto ilman pohjaventtiiliä
- kelautuvalla tulppaketjulla
- keraaminen säätöosa
- Boltic-kahvalukitus
- lämpötilansäätörajoitus
- joustavat kytkentäputket G 3/8
- P-IX 19430/IAO
- Tyyppihyväksyntä VTT-RTH00059-11
- Ääniluokka: 1
- 0,1 l/s 160 kPa, EcoSmart 6 l

31165000 6150160 166,21 206,10

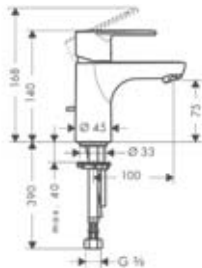
**Pesuallashana DN15**

- vipupohjaventtiili G 1 1/4
- QuickClean-poresuutin, kalkinpoisto
- keraaminen säätöosa, Boltic-kahvalukitus
- lämpötilansäätörajoitus
- virtauksenrajoitin 5 l/min.
- P-IX 18449/IA
- Tyyppihyväksyntä VTT-RTH 10640-07
- Ääniluokka: 1
- 0,1 l/s 150 kPa, EcoSmart 5 l/min.

31612000 6150084 139,92 173,50

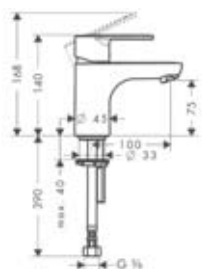
**Pesuallashana, DN15**

- ilman pohjaventtiiliä
- QuickClean-poresuutin, kalkinpoisto
- keraaminen säätöosa, Boltic-kahvalukitus
- lämpötilansäätörajoitus
- virtauksenrajoitin 5 l/min.
- P-IX 18449/IA
- Tyyppihyväksyntä VTT-RTH 10640-07
- Ääniluokka: 1
- 0,1 l/s 150 kPa, EcoSmart 5 l/min.

31614000 6150078 139,92 173,50

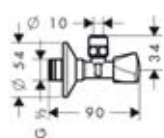
**Kulmaliitin E DN15**

- itsetiivistävä liitoskierre
- puristusmutteri Ø 10 mm
- seinäpeitelaupe
- seinäliitäntä G 1/2, liittin G 3/8
- P-IX 212/IA

13902000 13,20 16,37

Pesuistuin

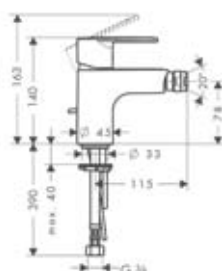
**Pesuistuin DN15**

- QuickClean-poresuutin kääntyvällä liitoksella
- keraaminen säätöosa, Boltic-kahvalukitus
- lämpötilansäätörajoitus
- virtauksenrajoitin 7 l/min.
- vipupohjaventtiili G 1 1/4 P-IX 18449/IA

31622000 6150104 139,92 173,50



Amme

HG-nro	LVI-nro	Alv 0% Euro	Alv 24% Euro
31642000	6350330	178,64	221,51

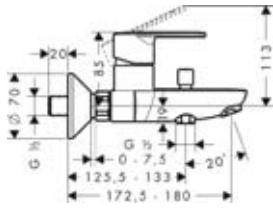
**Amme- ja suihkuhana DN15**

- QuickClean-poresuutin, kalkinpoisto
- keraaminen säätöosa, Boltic-kahvalukitus
- takaiskuventtiili
- lämpötilansäätörajoitus
- virtaus 22 l/min.
- seinäasennus 150 ± 12 mm
- epäkeskoliittimet ilman sulkua
- painike käyttöventtiili/vaihtimella vaihtaa suihkusta juoksuputkeen
- DVGW NW-6506BS3801
- Tyyppihyväksyntä VA 1.42/17203
- Tyyppihyväksyntä VTT-RTH-00006-10
- Ääniluokka: 1
- 0,2 l/s 140 kPa, 0,3 l/s 250 kPa

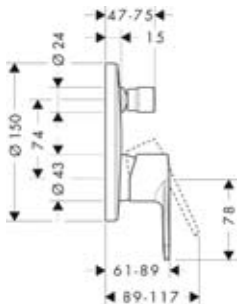
**Amme- ja suihkuhana piiloasennus**

- pintaosien sisältö: kahva, holkki, peitelaippa, vaihdin, tekniikkaelementti
 - keraaminen säätöosa, Boltic-kahvalukitus
 - lämpötilansäätörajoitus
 - painike käyttöventtiili/vaihtimella vaihtaa suihkusta juoksuputkeen
 - PA-IX 9709/ICC
 - DVGW NW-6506BP5615
- käytetään yhdessä:
- runko-osa iBox universal #01800180
 - Tyyppihyväksyntä VA 1.42/18752
 - Ääniluokka: 1

31645000	6350337	135,74	168,32
----------	---------	--------	--------

iBox universal runko-osa DN15/DN20

- mukana tiiviste, säädettävä lukituskaulus, 3 muunnosnipa DN15/DN20, 1 tulppa DN20
- sopii kaikkiin suihku-, amme- ja termostaattipintaosin piiloasennukseen
- PA-IX 18989/ID, muut tyyppihyväksynntät katso pintaosat.
- Ääniluokka 1

Lisäosat:

- pyöreä korotusosa ø 170 mm #13596000
- pyöreä korotusosa ø 150 mm #13597000
- nelikulmainen korotusosa pyöristetyillä kulmilla 172 x 172 mm #98600000

Käytetään yhdessä:

- runko-osa ulk. 25 mm #13595000
- kiinnityskisko #96615000

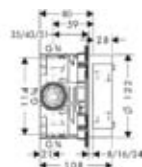
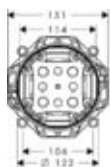

01800180	6350300	124,63	154,54
----------	---------	--------	--------

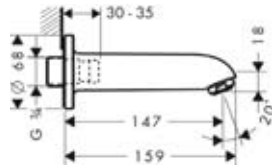
**Ammeputki E/S DN20**

- ulkonema 147 mm
- virtaus 25 l/min.
- nippa G1/2 juoksuputkeen # 97228000

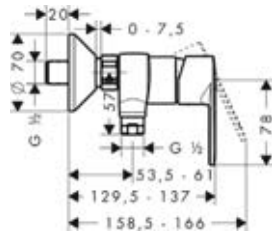

13414000	6557000	92,95	115,26
----------	---------	-------	--------

Suihku**Suihkuhana DN15**

- keraaminen säätöosa, Boltic-kahvalukitus
- takaiskuventtiili
- lämpötilansäätörajoitus
- virtaus 22 l/min.
- seinäasennus 150 ± 12 mm
- epäkeskoliittimet ilman sulkua
- DVGW NW-6506BS3801
- Tyypiphyväksyntä VTT-RTH 10006-10
- Ääniluokka: 1
- 0,2 l/s 150 kPa

31662000	6350350	139,92	173,50
----------	---------	--------	--------

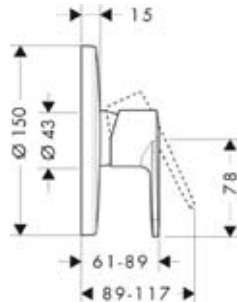
**Suihkuhana piiloasennus**

- pintaosien sisältö: kahva, holkki, peitelappi, tekniikkaelementti
 - keraaminen säätöosa, Boltic-kahvalukitus
 - lämpötilansäätörajoitus
 - PA-IX 9710/IB
 - DVGW NW-6506BP5615
- käytetään yhdessä:
- runko-osa iBox universal #01800180
 - Tyypiphyväksyntä VA 1.42/18751
 - Ääniluokka: 1

31666000	6350338	126,17	156,45
----------	---------	--------	--------

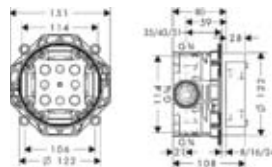
**iBox universal runko-osa DN15/DN20**

- mukana tiiviste, säädettävä lukituskaulus, 3 muunnosnippa DN15/DN20, 1 tulppa DN20
- sopii kaikkiin suihku-, amme- ja termostaattipintaosiin piiloasennukseen
- PA-IX 18989/ID, muut tyypiphyväksynät katso pintaosat.
- Ääniluokka 1

Lisäosat:

- pyöreä korotusosa ø 170 mm #13596000
- pyöreä korotusosa ø 150 mm #13597000
- nelikulmainen korotusosa pyöristetyillä kulmilla 172 x 172 mm #98600000

Käytetään yhdessä:

- runko-osa ulk. 25 mm #13595000
- kiinnityskisko #96615000

01800180	6350300	124,63	154,54
----------	---------	--------	--------

Talis Classic

Pesuallas



no.14116000



no.14111000*



no.14127000



no.14113000

Amme



no.14140000



no.14145000*



no.15753000*

Suihku



no.14161000



no.14165000



no.15753000*



no.27768000



no.28539000

Kylpyhuonevarusteet



no.41614000



no.41623000



no.41632000



no.01800180

* esimerkillinen

Pesuallas

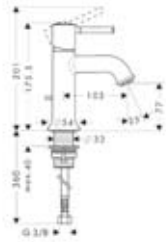
**Pesuallashana DN15**

- ComfortZone 80
- vipupohjaventtiili G 1 1/4
- QuickClean-poresuutin, kalkinpoisto
- keraaminen säätöosa, Boltic-kahvalukitus
- lämpötilansäätörajoitus
- virtauksenrajoitin 5 l/min
- Tyypihyväksyntä : VA 1.42 / 18016
- Ääniluokka 1
- 0,1 l/s 150 kPa, EcoSmart 5 l/min

HG-nro	LVI-nro	Alv 0%		Alv 24%	
		Euro	Euro	Euro	Euro
14111000	6150121	222,75	276,21		
14111820		333,96	414,11		

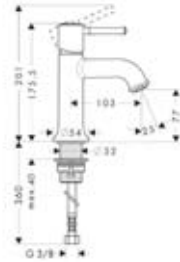
**Pesuallashana DN15**

- ComfortZone 80
- ilman pohjaventtiiliä
- QuickClean-poresuutin, kalkinpoisto
- keraaminen säätöosa, Boltic-kahvalukitus
- lämpötilansäätörajoitus
- virtauksenrajoitin 5 l/min.
- vipupohjaventtiili G 1 1/4
- P-IX 18845/IA
- DVGW NW-6506BT0551
- Tyypihyväksyntä VA 1.42/18016
- Ääniluokka: 1
- 0,1 l/s 150 kPa, EcoSmart 5 l/min.

14118000	6150122	213,62	264,89		
14118820		320,32	397,20		

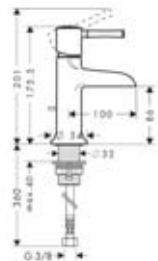
**Pesuallashana ,Natural' DN15**

- ComfortZone 90
- keraaminen säätöosa, Boltic-kahvalukitus
- lämpötilansäätörajoitus
- virtauksenrajoitin 5 l/min.
- vipupohjaventtiili G 1 1/4
- P-IX 18846/IO
- DVGW NW-6506BT0551
- Tyypihyväksyntä VA 1.42/18017
- 0,1 l/s 150 kPa, EcoSmart 5 l/min.







14127000	6150124	327,14	405,65		
14127820		490,60	608,34		

**Pesuallashana DN15 pesumaljoille**

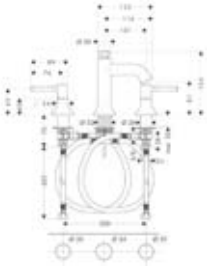
- ComfortZone 230
- QuickClean-poresuutin, kalkinpoisto
- keraaminen säätöosa, Boltic-kahvalukitus
- lämpötilansäätörajoitus
- virtauksenrajoitin 5 l/min.
- vipupohjaventtiili G 1 1/4
- P-IX 18845/IA
- DVGW NW-6506BT0551
- Tyypihyväksyntä VA 1.42/18016
- Ääniluokka: 1
- 0,1 l/s 150 kPa, EcoSmart 5 l/min.

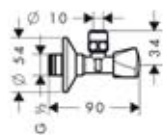
14116000	6150123	301,62	374,01		
14116820		452,21	560,74		

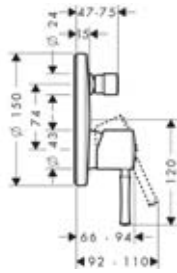

		HG-nro	LVI-nro	Alv 0% Euro	Alv 24% Euro
		3-osainen pesuallashana DN15			
		<ul style="list-style-type: none"> · ComfortZone 80 · kiinteä juoksuputki · keraamiset venttiilit kuuma/kylmä 90° · QuickClean-poresuutin, kalkinpoisto · virtauksenrajoitin 5 l/min. · vipupohjaventtiili G 1 1/4 · P-IX 18847/IA · DVGW NW-6501BU0322 · Ääniluokka: 1 · 0,1 l/s 150 kPa, EcoSmart 5 l/min. 			
		14113000	6150125	459,69	570,02
		14113820		689,59	855,09
					
		Kulmaliitin E DN15			
		<ul style="list-style-type: none"> · itsetiivistyvä liitoskierre · puristusmutteri Ø 10 mm · seinäpeitelappu · seinäliitäntä G 1/2, liitin G 3/8 · P-IX 212/IA 			
		13902000		13,20	16,37
Pesuistuin		Pesuistuinhana DN15			
		<ul style="list-style-type: none"> · QuickClean-poresuutin, kalkinpoisto · käännyvällä liitoksella · keraaminen säätöosa, Boltic-kahvalukitus · lämpötilansäätörajoitus · virtauksenrajoitin 7 l/min. · vipupohjaventtiili G 1 1/4 · P-IX 18845/IA · DVGW NW-6506BT055 1 · Ääniluokka: 1 			
		14120000	6150126	222,75	276,21
		14120820		333,96	414,11
					
Amme		Amme- ja suihkuhana DN15			
		<ul style="list-style-type: none"> · QuickClean-poresuutin, kalkinpoisto · keraaminen säätöosa, Boltic-kahvalukitus · takaiskuventtiili · lämpötilansäätörajoitus · virtaus 22 l/min. · automaattinen palautus suihkusta juoksuputkeen · seinäasennus 150 ± 12 mm · epäkeskoliittimet ilman sulkua · PA-IX 18851/ICB · DVGW NW-6506CL0483 · Tyyppihväksyntä VA 1.42/18018 · 0,2 l/s 110 kPa · 0,3 l/s 130 kPa 			
		14140000	6350461	282,15	349,87
		14140820		422,95	524,46
					

**Amme- ja suihkuhana piiloasennus**

- pintaosien sisältö: kahva, holkki, peitelaippa, vaihdin, tekniikkaelementti
- keraaminen säätöosa, Boltic-kahvalukitus
- lämpötilansäätörajoitus
- automaattinen palautus suihkusta juoksuputkeen
- PA-IX 9709/ICC
- DVGW NW-6506BP5615
- käytetään yhdessä:
 - runko-osa iBox universal #01800180
 - Tyyppihyväksyntä VA 1.42/18751
 - Ääniluokka: 1

14145000	6350462	185,68	230,24
14145820		278,41	345,23

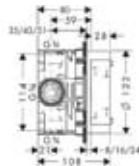
**iBox universal runko-osa DN15/DN20**

- mukana tiiviste, säädettävä lukituskaulus, 3 muunnosnipa DN15/DN20, 1 tulppa DN20
- sopii kaikkiin suihku-, amme- ja termostaattipintaosiin piiloasennukseen
- PA-IX 18989/ID, muut tyyppihyväksynät katso pintaosat.
- Ääniluokka 1

Lisäosat:

- pyöreä korotusosa \varnothing 170 mm #13596000
- pyöreä korotusosa \varnothing 150 mm #13597000
- nelikulmainen korotusosa pyöristetyillä kulmilla 172 x 172 mm #98600000

Käytetään yhdessä:

- runko-osa ulk. 25 mm #13595000
- kiinnityskisko #96615000

01800180	6350300	124,63	154,54
----------	---------	--------	--------

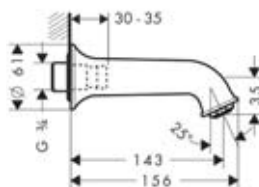
**Classic Ammeputki DN20**

- 143 mm ulkonema
- QuickClean-poresuutin, kalkinpoisto
- virtaus maks. 25 l/min.
- P-IX 18850/IB

14148000	6557004	111,76	138,58
14148820		167,64	207,87



Suihku

HG-nro	LVI-nro	Alv 0% Alv 24%	
		Euro	Euro

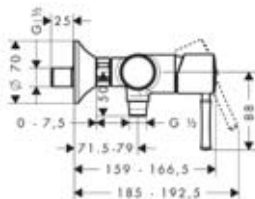
**Suihkuhana DN15 seinäsennus**

- keraaminen säätöosa, Boltic-kahvalukitus
- takaiskuventtiili
- lämpötilansäätörajoitus
- virtaus 22 l/min.
- seinäsennus 150 ± 12 mm
- epäkeskoliittimet ilman sulkua
- PA-IX 18852/IB
- DVGW NW-6506CL0483
- Tyyppihyväksyntä VA 1.42/18019
- Tyyppihyväksyntä VTT-RTH-0-XXX6-10
- Ääniluokka: 1
- 0,2 l/s 80 kPa

14161000	6350463	222,75	276,21
14161820		333,96	414,11

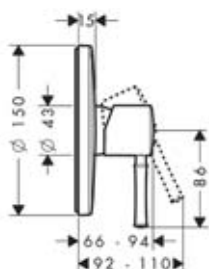
**Suihkuhana piiloasennus**

- pintaosien sisältö: kahva, holkki, peitelaippa, tekniikkaelementti
- keraaminen säätöosa, Boltic-kahvalukitus
- lämpötilansäätörajoitus
- PA-IX 9710/IB
- DVGW NW-6506BP5615
- käytetään yhdessä:
- runko-osa iBox universal #01800180
- Tyyppihyväksyntä VA 1.42/18751
- Ääniluokka: 1

14165000	6350464	172,48	213,88
14165820		258,72	320,81

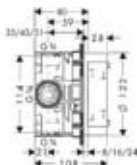
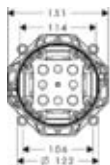
**iBox universal runko-osa DN15/DN20**

- mukana tiiviste, säädettävä lukituskaulus, 3 muunnosnipa DN15/DN20, 1 tulppa DN20
- sopii kaikkiin suihku-, amme- ja termostaattipintaosiin piiloasennukseen
- PA-IX 18989/ID, muut tyyppihyväksynnot katso pintaosat.
- Ääniluokka 1

Lisäosat:

- pyöreä korotusosa ø 170 mm #13596000
- pyöreä korotusosa ø 150 mm #13597000
- nelikulmainen korotusosa pyöristetyillä kulmilla 172 x 172 mm #98600000

Käytetään yhdessä:

- runko-osa ulk. 25 mm #13595000
- kiinnityskisko #96615000

01800180	6350300	124,63	154,54
----------	---------	--------	--------



hansgrohe

Focus

Pesuallas



no.31609000*



no.31608000*



no.31607000*



no.31730000*



no.31171000*

Amme



no.31940000



no.31945000*



no.13141000, -400



no.13114000



no.31573000*

Suihku



no.31960000



no.31965000



no.13161000, -400



no.13116000



no.31572000*



no.28563000*



no.28425000*



no.27766000*

Kylpyhuonevarusteet



no.40514000



no.40523000



no.40522000



no.01800180

* esimerkillinen

Pesuallas

HG-nro	LVI-nro	Alv 0% Euro	Alv 24% Euro
--------	---------	-------------	--------------

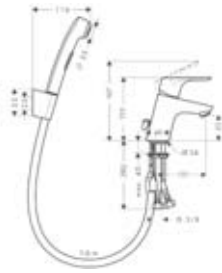
**Pesuallashana 70 Bidette, DN15**

- ComfortZone 70
- yksiote pesuallashana
- Bidette-käsisuihku (#32128000) ja Porter'S-pidike, Isiflex suihluletku 1,60 m kuulalaakeroidulla liitoksella
- QuickClean-poresuutin, kalkinpoisto ilman pohjaventtiiliä
- kelautuvalla tulppaketjulla
- keraaminen säätöosa
- Boltic-kahvalukitus
- lämpötilansäätörajoitus
- joustavat kytkentäputket G 3/8
- P-IX 19240/1AO
- Tyypinhyväksyntä: VTT-RTH-00072-10
- Ääniluokka: 1
- 0,1 l/s 160 kPa, EcoSmart 6 l/min.

31926000	6150091	113,63	140,90
----------	---------	--------	--------

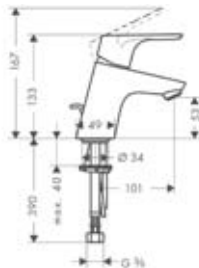
**Pesuallashana 70, DN15**

- ComfortZone 70
- QuickClean-poresuutin, kalkinpoisto
- keraaminen säätöosa, Boltic-kahvalukitus
- lämpötilansäätörajoitus
- virtauksenrajoitin 5 l/min.
- vipupohjaventtiili G 1 1/4
- soveltuu myös jatkuvatoimisiin vesilämmittimiin
- P-IX 18982/IA
- DVGW NW-6506BU0221
- Tyypinhyväksyntä: VTT-RTH-00102-09
- Ääniluokka: 1
- 0,1 l/s 150 kPa, EcoSmart 5 l/min.

31730000	6150291	97,46	120,85
----------	---------	-------	--------

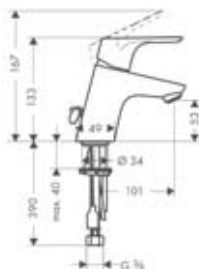
**Pesuallashana 70, DN15**

- ComfortZone 70
- kelautuvalla tulppaketjulla
- QuickClean-poresuutin, kalkinpoisto
- keraaminen säätöosa, Boltic-kahvalukitus
- lämpötilansäätörajoitus
- virtauksenrajoitin 5 l/min.
- P-IX 18982/IA
- DVGW NW-6506BU0221
- Tyypinhyväksyntä: VTT-RTH-00102-09
- Ääniluokka: 1
- 0,1 l/s 150 kPa, EcoSmart 5 l/min.

31732000	6150292	90,75	112,53
----------	---------	-------	--------

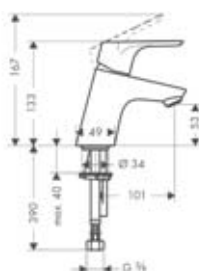
**Pesuallashana 70, DN15**

- ComfortZone 70
- ilman pohjaventtiiliä
- QuickClean-poresuutin, kalkinpoisto
- keraaminen säätöosa, Boltic-kahvalukitus
- lämpötilansäätörajoitus
- virtauksenrajoitin 5 l/min.
- P-IX 18982/IA
- DVGW NW-6506BU0221
- Tyypinhyväksyntä: VTT-RTH-10640-07
- Ääniluokka: 1
- 0,1 l/s 150 kPa, EcoSmart 5 l/min.

31733000	6150293	90,75	112,53
----------	---------	-------	--------



HG-nro LVI-nro Alv 0% Euro Alv 24% Euro

**Pesuallashana 100, DN15**

- ComfortZone 100
- vipupohjaventtiili G 1 1/4
- QuickClean-poresuutin, kalkinpoisto
- keraaminen säätöosa, Boltic-kahvalukitus
- lämpötilansäätörajoitus
- virtauksenrajoitin 5 l/min.
- P-IX 699/10
- DVGW NW-6506CM0457
- Ääniluokka 1
- 0,1 l/s 150 kPa, EcoSmart 5 l/min.

31607000 6150284 119,90 148,68

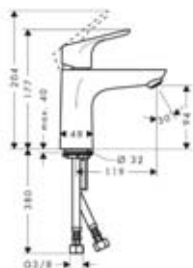
**Pesuallashana 100, DN15, ilman pohjaventtiiliä**

- ComfortZone 100
- ilman pohjaventtiiliä
- QuickClean-poresuutin, kalkinpoisto
- keraaminen säätöosa, Boltic-kahvalukitus
- lämpötilansäätörajoitus
- P-IX 699/10
- DVGW NW-6506CM0457
- Ääniluokka 1
- 0,1 l/s 150 kPa, EcoSmart 5 l/min.

31517000 6150281 113,85 141,17

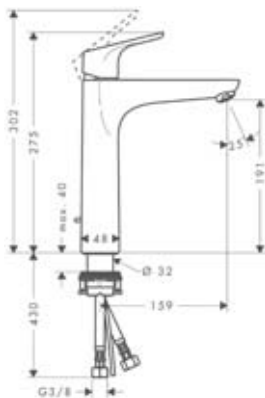
**Pesuallashana 190, DN15**

- ComfortZone 190
- vipupohjaventtiili G 1 1/4
- QuickClean-poresuutin, kalkinpoisto
- keraaminen säätöosa, Boltic-kahvalukitus
- lämpötilansäätörajoitus
- virtauksenrajoitin 5 l/min.
- P-IX 699/10
- DVGW NW-6506CM0457
- Ääniluokka 1
- 0,1 l/s 150 kPa, EcoSmart 5 l/min.

31608000 6150285 143,88 178,41

**Pesuallashana 190, DN15**

- ComfortZone 190
- ilman pohjaventtiiliä
- QuickClean-poresuutin, kalkinpoisto
- keraaminen säätöosa, Boltic-kahvalukitus
- lämpötilansäätörajoitus
- virtauksenrajoitin 5 l/min.
- P-IX 699/10
- DVGW NW-6506CM0457
- Ääniluokka 1
- 0,1 l/s 150 kPa, EcoSmart 5 l/min.

31518000 6150282 137,83 170,91



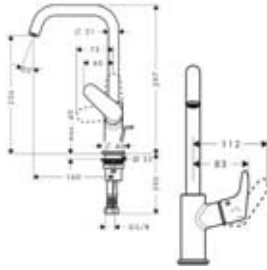

Pesuallashana 240, DN15, kääntyvä juoksuputki 120°

- ComfortZone 240
- vipupohjaverkko G 1 1/4
- QuickClean-poresuutin, kalkinpoisto
- keraaminen säätöosa, Boltic-kahvalukitus
- lämpötilansäätörajoitus
- virtauksenrajoitin 5 l/min.
- P-IX 6992/10
- DVGW NW-6506CM0457
- Ääniluokka 1
- 0,1 l/s 150 kPa, EcoSmart 5 l/min.

31609000	6150286	173,80	215,51
----------	---------	--------	--------

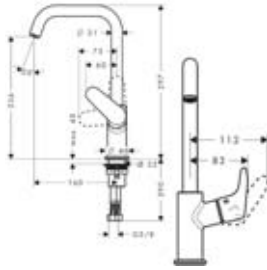

Pesuallashana 240, DN15, kääntyvä juoksuputki 120°

- ComfortZone 240
- ilman pohjaverkko
- QuickClean-poresuutin, kalkinpoisto
- keraaminen säätöosa, Boltic-kahvalukitus
- lämpötilansäätörajoitus
- virtauksenrajoitin 5 l/min.
- P-IX 6992/10
- DVGW NW-6506CM0457
- Ääniluokka 1
- 0,1 l/s 150 kPa, EcoSmart 5 l/min.

31519000	6150283	167,86	208,15
----------	---------	--------	--------

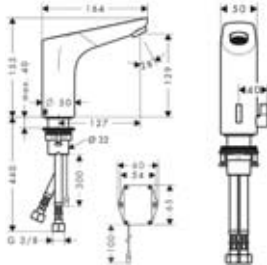

Elektroninen pesuallashana, DN15, lämmönsäädöllä, paristokäyttöinen

- infrapunatunnistintekniikka (kosketusvapaa)
- säädettävä optinen alue infrapunatunnistimessa (2 asetusta)
- varkaussuojattu poresuutin
- manuaalinen virtauksen pysäytys puhdistusta varten
- lämpötilan säätö hanan vivusta sivulla
- automaattinen infrapunatunnistimen ympäristön säätö
- säädettävä kuumien veden rajoitus
- kahdella kulmaverkkoilla DN15 mikro-suodattimella (#13904000) estämään lian pääsy
- mikro-suodatin irrotettava ja puhdistettava
- virtauksenrajoitin 5 l/min.
- 6 V paristo
- pariston tilan näyttö
- takaiskuventtiili
- toiminta voi heiketä, jos pesuallasta muotoilu peittää tunnistimen tai jos pesuallas on liian suuri ja tunnistimen ja pesuallasta reunan etäisyys on yli 75 mm
- 0,1 l/s 150 kPa, EcoSmart 5 l

31171000	6150108	323,73	401,43
----------	---------	--------	--------



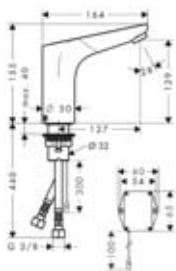

Elektroninen pesuallashana, DN15, paristokäyttöinen

- infrapunatunnistintekniikka (kosketusvapaa)
- säädettävä optinen alue infrapunatunnistimessa (2 asetusta)
- varkaussuojattu poresuutin
- manuaalinen virtauksen pysäytys puhdistusta varten
- ei lämmönsäätöä
- automaattinen infrapunatunnistimen ympäristön säätö
- säädettävä kuuman veden rajoitus
- kahdella kulmaventtiilillä DN15 mikroodattimella (#13904000) estämään lian pääsy
- mikroodatin irrotettava ja puhdistettava virtauksenrajoitin 5 l/min.
- 6 V paristo
- pariston tilan näyttö
- takaiskuventtiili
- toiminta voi heiketä, jos pesualtaan muotoilu peittää tunnistimen tai jos pesuallas on liian suuri ja tunnistimen ja pesualtaan reunan etäisyys on yli 75 mm
- 0,1 l/s 150 kPa, EcoSmart 5 l

31172000	6150109	305,69	379,06
----------	---------	--------	--------

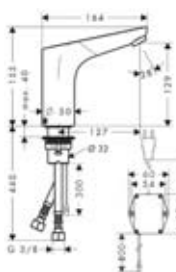

Elektroninen pesuallashana, DN15, lämmönsäädöllä, pistotulppamuuntajalla 230 V

- infrapunatunnistintekniikka (kosketusvapaa)
- säädettävä optinen alue infrapunatunnistimessa (2 asetusta)
- varkaussuojattu poresuutin
- manuaalinen virtauksen pysäytys puhdistusta varten
- lämpötilan säätö hanan vivusta sivulla
- automaattinen infrapunatunnistimen ympäristön säätö
- säädettävä kuuman veden rajoitus
- kahdella kulmaventtiilillä DN15 mikroodattimella (#13904000) estämään lian pääsy
- mikroodatin irrotettava ja puhdistettava virtauksenrajoitin 5 l/min.
- takaiskuventtiili
- toiminta voi heiketä, jos pesualtaan muotoilu peittää tunnistimen tai jos pesuallas on liian suuri ja tunnistimen ja pesualtaan reunan etäisyys on yli 75 mm
- 0,1 l/s 150 kPa, EcoSmart 5 l

31173000	6150128	339,24	420,66
----------	---------	--------	--------



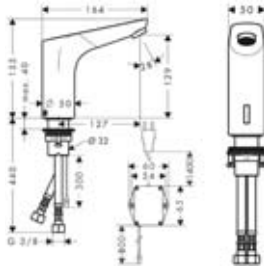

Elektroninen pesuallashana, DN15, pistotulppamuuntajalla 230 V

- säädettävä optinen alue infrapunatunnistimessa (2 asetusta) (kosketusvapaa)
- varkaussuojattu poresuutin
- manuaalinen virtauksen pysäytys puhdistusta varten
- ei lämmönsäätöä
- automaattinen infrapunatunnistimen ympäristön säätö
- säädettävä kuuman veden rajoitus
- kahdella kulmaventtiilillä DN15 mikro-suodattimella (#13904000) estämään lian pääsy
- mikro-suodatin irrotettava ja puhdistettava
- virtauksenrajoitin 5 l/min.
- takaiskuventtiili
- toiminta voi heiketä, jos pesualtaan muotoilu peittää tunnistimen tai jos pesuallas on liian suuri ja tunnistimen ja pesuallan reunan etäisyys on yli 75 mm
- 0,1 l/s 150 kPa, EcoSmart 5 l

31174000	6150129	321,31	398,42
----------	---------	--------	--------

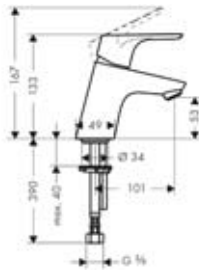

Kylmävesihana, DN15

- ComfortZone 70
- vain kylmälle vedelle
- QuickClean-poresuutin, kalkinpoisto
- virtauksenrajoitin 5 l/min.
- ilman pohjaventtiiliä

31130000		89,87	111,44
----------	--	-------	--------

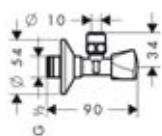

Kulmaliitin E DN15

- itsekiivistävä liitoskierre
- puristusmutteri Ø 10 mm
- seinäpeitelappi
- seinäliitäntä G 1/2, liitin G 3/8
- P-IX 212/IA

13902000		13,20	16,37
----------	--	-------	-------

Pesuistuin



Pesuistuin DN15

- QuickClean-poresuutin kääntyvällä liitoksella
- keraaminen säätöosa, Boltic-kahvalukitus
- lämpötilansäätörajoitus
- virtauksenrajoitin 7 l/min.
- vipupohjaventtiili G 1 1/4
- P-IX 18982/IA Ääniluokka 1

31920000	6150294	97,46	120,85
----------	---------	-------	--------



Amme

HG-nro	LVI-nro	Alv 0% Euro	Alv 24% Euro
--------	---------	-------------	--------------

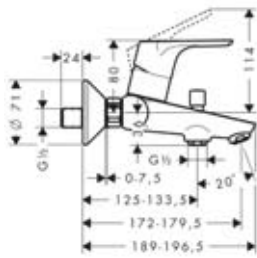
**Amme- ja suihkuhana DN15**

31940000	6350465	119,90	148,68
----------	---------	--------	--------

- takaiskuventtiili
- QuickClean poresuutin, kalkinpoisto
- keraaminen säätöosa, Boltic-kahvalukitus
- lämpötilansäätörajoitus
- painike käyttöventtiili/vaihtimella vaihtaa suihkusta juoksuputkeen, virtaus 22 l/min.
- seinäasennus 150 ± 12 mm
- epäkeskoliittimet ilman sulkua
- PA-IX 18906/ICB
- DVGW NW-6506BU0221
- Tyypinhyväksyntä VA 1.42/18477
- Ääniluokka: 1
- 0,2 l/s 140 kPa, 0,3 l/s 250 kPa

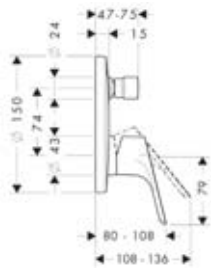
**Amme- ja suihkuhana piiloasennus**

31945000	6350466	121,44	150,59
----------	---------	--------	--------

- pintaosien sisältö: kahva, holkki, peitelaippa, vaihdin, tekniikkaelementti
 - keraaminen säätöosa, Boltic-kahvalukitus
 - lämpötilansäätörajoitus
 - painike käyttöventtiili/vaihtimella vaihtaa suihkusta juoksuputkeen
 - PA-IX 9709/ICC
 - DVGW NW-6506BP5615
- käytetään yhdessä:
- runko-osa iBox universal #01800180
 - Tyypinhyväksyntä VA 1.42/18752

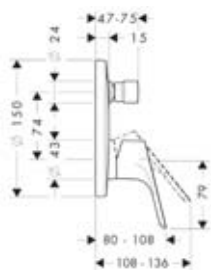
**Amme- ja suihkuhana piiloasennus integroidulla turvayhdistelmällä EN1717**





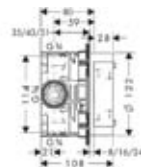
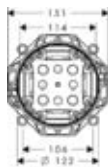





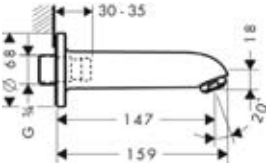

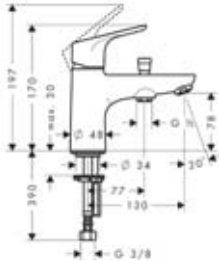

31946000	6350467	185,68	230,24
----------	---------	--------	--------

- pintaosien sisältö: kahva, holkki, peitelaippa, vaihdin, tekniikkaelementti
 - keraaminen säätöosa, Boltic-kahvalukitus
 - lämpötilansäätörajoitus
 - painike käyttöventtiili/vaihtimella vaihtaa suihkusta juoksuputkeen
- käytetään yhdessä:
- runko-osa iBox universal #01800180

**iBox universal runko-osa DN15/DN20**

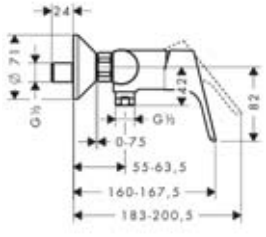
01800180	6350300	124,63	154,54
----------	---------	--------	--------

- mukana tiiviste, säädettävä lukituskaulus, 3 muunnosnipa DN15/DN20, 1 tulppa DN20
 - sopii kaikkiin suihku-, amme- ja termostaattipintaosiin piiloasennukseen
 - PA-IX 18989/ID, muut tyypinhyväksynntät katso pintaosat.
 - Ääniluokka 1
- Lisäosat:
- pyöreä korotusosa ø 170 mm #13596000
 - pyöreä korotusosa ø 150 mm #13597000
 - nelikulmainen korotusosa pyöristetyillä kulmilla 172 x 172 mm #98600000
- Käytetään yhdessä:
- runko-osa ulk. 25 mm #13595000
 - kiinnityskisko #96615000

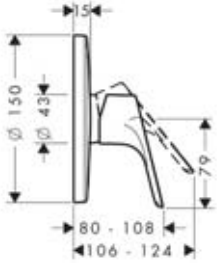
		HG-nro	LVI-nro	Alv 0% Euro	Alv 24% Euro	
		Ammeputki E/S DN20	13414000	6557000	92,95	115,26
		<ul style="list-style-type: none"> · ulkonema 147 mm · virtaus 25 l/min. · nippa G1/2 juoksuputkeen # 97228000 				
		Monotrou yksioite amme- ja suihkukhana DN15	31930000	6350156	126,72	157,13
		<ul style="list-style-type: none"> · kiinnitys ammeen reunaan · keraaminen säätöosa, Boltic-kahvalukitus · lämpötilarajoitus · painike käyttöventtiili/vaihtimella vaihtaa suihkusta juoksuputkeen · takaiskuventtiili, letkuliitin DN15 · virtaus 20,5 l/min. 				
		Monotrou ammehana DN15	31931000	6350157	118,14	146,49
		<ul style="list-style-type: none"> · kiinnitys ammeen reunaan · keraaminen säätöosa, Boltic-kahvalukitus · lämpötilarajoitus · virtaus 20,5 l/min. 				
Suihku		Suihkukhana DN15	31960000	6350468	100,43	124,53
		<ul style="list-style-type: none"> · keraaminen säätöosa, Boltic-kahvalukitus · lämpötilansäätörajoitus · virtaus 22 l/min. · seinäasennus 150 ±12 mm · epäkeskoliittimet ilman sulkua · PA-IX 18905/IB · DVGW NW-6506BU0221 · Tyyppihyväksyntä VTT-RTH-00006-10 · Ääniluokka: 1 · 0,2 l/s 140 kPa 				
		Kääntyvä juoksuputki 300 mm	14495000	6557002	83,71	103,80
		<ul style="list-style-type: none"> · kiinnitettäväksi suihkukhanaan · itselukittuva · sis. vaihtimen, liitäntä suihkuletkulle G 1/2 				
		Suihkukhana piiloasennus	31965000	6350469	114,18	141,58
		<ul style="list-style-type: none"> · pintaosien sisältö: kahva, holkki, peitelaippa, tekniikkaelementti · keraaminen säätöosa, Boltic-kahvalukitus · lämpötilansäätörajoitus · PA-IX 9710/IB · DVGW NW-6506BP5615 käytetään yhdessä: <ul style="list-style-type: none"> · runko-osa iBox universal #01800180 · Tyyppihyväksyntä VA 1.42/18751 				

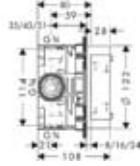

iBox universal runko-osa DN15/ DN20

- mukana tiiviste, säädettävä lukituskaulus, 3 muunnosnipa DN15/DN20, 1 tulppa DN20
- sopii kaikkiin suihku-, amme- ja termostaattipintaosiin piiloasennukseen
- PA-IX 18989/ID, muut tyyppihyväksynät katso pintaosat.
- Ääniluokka 1

Lisäosat:

- pyöreä korotusosa \varnothing 170 mm #13596000
- pyöreä korotusosa \varnothing 150 mm #13597000
- nelikulmainen korotusosa pyöristetyillä kulmilla 172 x 172 mm #98600000

Käytetään yhdessä:

- runko-osa ulk. 25 mm #13595000
- kiinnityskisko #96615000

01800180	6350300	124,63	154,54
----------	---------	--------	--------

Focus S

Pesuallas



no.31710000



no.31701000*

Ammme



no.31742000



no.31743000



no.13114000



no.15721000*

Suihku



no.31762000



no.31763000



no.13116000



no.15701000*



no.28563000*



no.28425000*



no.27766000*

Kylpyhuonevarusteet



no.40514000



no.40523000



no.40522000



no.01800180

* esimerkillinen

Pesuallas

HG-nro	LVI-nro	Alv 0% Euro	Alv 24% Euro
--------	---------	-------------	--------------

Pesuallashana Bidette DN15

37121000	6150077	157,74	195,60
----------	---------	--------	--------

sisältää:

- yksiote pesuallashana
- Bidette-käsisuihku (#32128000) ja Porter'S-pidike, Isiflex suihluletku 1,60 m kuulalaakeroidulla liitoksella
- QuickClean-poresuutin, kalkinpoisto ilman pohjaventtiiliä
- kelautuvalla tulppaketijulla
- keraaminen säätöosa
- Boltic-kahvalukitus
- lämpötilansäätörajoitus
- joustavat kytkentäputket G 3/8
- P-IX 19138/1AO
- Tyypinhyväksyntä: VTT-RTH-00072-10
- Ääniluokka: 1
- 0,1 l/s 160 kPa, EcoSmart 6 l/min.

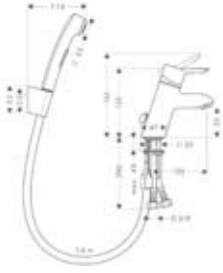
**Pesuallashana DN15 ilman pohjaventtiiliä**

31711000	6150079	123,20	152,77
----------	---------	--------	--------

- keraaminen säätöosa, Boltic-kahvalukitus
- lämpötilansäätörajoitus
- virtauksenrajoitin 5 l/min.
- QuickClean-poresuutin, kalkinpoisto ilman pohjaventtiiliä
- P-IX 18081/IA, DVGW NW-6506BU0476
- Tyypinhyväksyntä: VA 1.42/19132
- Tyypinhyväksyntä: VTT-RTH-10640-07
- Ääniluokka: 1
- 0,1 l/s 150 kPa, EcoSmart 5 l/min.

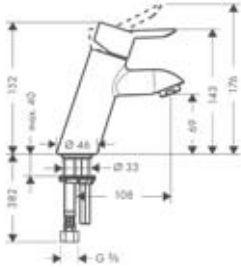
**Pesuallashana DN15**

31710000	6150089	211,09	261,75
----------	---------	--------	--------

- kääntyvä juoksuputki 360°
- QuickClean-poresuutin, kalkinpoisto
- keraaminen säätöosa
- lämpötilansäätörajoitus
- virtauksenrajoitin 5 l/min.
- vipupohjaventtiili G 1 1/4
- P-IX 9861/IA
- Ääniluokka 1
- 0,1 l/s 150 kPa

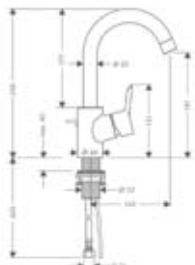







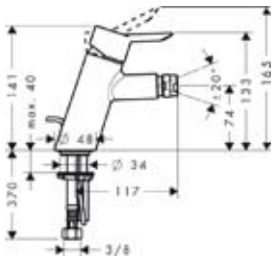

Pesuistuin

Pesuistuinhana DN15

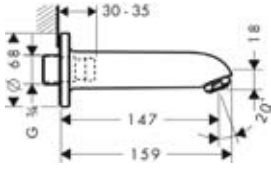
31721000	6150201	132,11	163,82
----------	---------	--------	--------

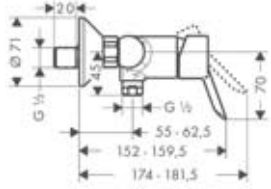
- QuickClean-poresuutin kääntyvällä liitoksella
- keraaminen säätöosa, Boltic-kahvalukitus
- lämpötilansäätörajoitus
- virtauksenrajoitin 7 l/min.
- vipupohjaventtiili G 1 1/4
- P-IX 18081/IA
- Ääniluokka 1

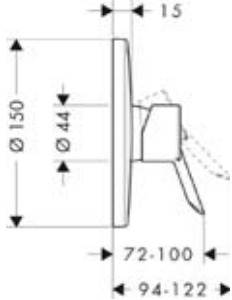

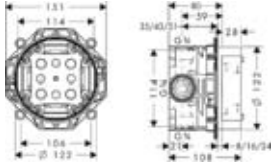
		HG-nro	LVI-nro	Alv 0% Euro	Alv 24% Euro	
		Ammeputki E/S DN20	13414000	6557000	92,95	115,26
		<ul style="list-style-type: none"> · ulkonema 147 mm · virtaus 25 l/min. · nippa G1/2 juoksuputkeen # 97228000 				
						
Suihku						
		Suihkuhana DN15	31762000	6350400	136,07	168,73
		<ul style="list-style-type: none"> · keraaminen säätöosa, Boltic-kahvalukitus · lämpötilansäätörajoitus · takaiskuventtiili · virtaus 22 l/min. · seinäasennus 150 ± 12 mm · epäkeskoliittimet ilman sulkua · PA-IX 18085/IA · DVGW NW-6506BU0476 · Tyypinhyväksyntä VTT-RTH-0-0006-10 · Ääniluokka: 1 · 0,2 l/s 140 kPa 				
		Suihkuhana piiloasennus	31763000	6350437	151,47	187,82
		<ul style="list-style-type: none"> · pintaosien sisältö: kahva, holkki, peitelaiippa, tekniikkaelementti · keraaminen säätöosa, Boltic-kahvalukitus · lämpötilansäätörajoitus · PA-IX 9710/IB · DVGW NW-6506BP5615 käytetään yhdessä: <ul style="list-style-type: none"> · runko-osa iBox universal #01800180 · Tyypinhyväksyntä VA 1.42/18751 				
		iBox universal runko-osa DN15/DN20	01800180	6350300	124,63	154,54
		<ul style="list-style-type: none"> · mukana tiiviste, säädettävä lukituskaulus, 3 muunnosnippa DN15/DN20, 1 tulppa DN20 · sopii kaikkiin suihku-, amme- ja termostaattipintaosiin piiloasennukseen · PA-IX 18989/ID, muut tyypinhyväksynnot katso pintaosat. · Ääniluokka 1 Lisäosat: <ul style="list-style-type: none"> · pyöreä korotusosa ø 170 mm #13596000 · pyöreä korotusosa ø 150 mm #13597000 · nelikulmainen korotusosa pyöristetyillä kulmilla 172 x 172 mm #98600000 Käytetään yhdessä: <ul style="list-style-type: none"> · runko-osa ulk. 25 mm #13595000 · kiinnityskisko #96615000 				

Termostaatit ja venttiilit



hansgrohe

Termostaatit ja Combi-setit pinta-asennukseen

HG-nro	LVI-nro	Alv 0% Euro	Alv 24% Euro
--------	---------	-------------	--------------

Ecostat Select termostaattinen amme- ja suihkuhana, DN15

13141000	6350179	352,66	437,30
13141400	6350180	352,66	437,30

sisältö:

- SMTC-säätöosa
- termostaatti, rajoitinpainike 40 °C
- esivalittava kuuman veden rajoitus
- käyttöventtiili Ecoston-painikkeella (virtauksenrajoitus 10 l/min.)
- vaihdinjuoksuputki käsisuihkulle
- kromattu kotelorakenne, eristetty vedensiirto
- turvalasihylly, kaksi väriä
- käsisuihkuliitäntä G 1/2
- takaisinvirtauksen esto
- roskasihdit
- seinäasennus 150 mm ± 12 mm
- epäkeskoliittimet ilman sulkua (Ei soveltu sulullisille epä- keskoliittimille eikä pinta-asennusliittimille)
- takaiskuventtiili
- Tyyppihyväksyntä : VA 1.43 / 20047
- Ääniluokka: 1 (HG lab)
- 0,2 l/s 160 kPa
- 0,3 l/s 300 kPa

Hyllyn väri:

- -,000: hyllyssä heijastava kromipinnoite
- -,400: hyllyssä valkoinen pinnoite

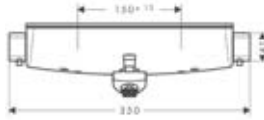
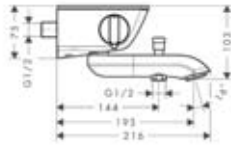
**Ecostat Select termostaattinen suihkuhana, DN15**

13161000	6350181	271,37	336,50
13161400	6350182	271,37	336,50

sisältö:

- SMTC-säätöosa
- termostaatti, rajoitinpainike 40 °C
- esivalittava kuuman veden rajoitus
- käyttöventtiili Ecoston-painikkeella (virtauksenrajoitus 10 l/min.)
- kromattu kotelorakenne, eristetty vedensiirto
- turvalasihylly, kaksi väriä
- käsisuihkuliitäntä G 1/2
- epäkeskoliittimet ilman sulkua (Ei soveltu sulullisille epä- keskoliittimille eikä pinta-asennusliittimille)
- takaisinvirtauksen esto
- roskasihdit
- seinäasennus 150 mm ± 12 mm
- takaiskuventtiili
- Tyyppihyväksyntä: VA 1.43 / 20047
- Ääniluokka: 1 (HG lab)
- 0,2 l/s 160 kPa

Hyllyn väri:

- -,000: hyllyssä heijastava kromipinnoite
- -,400: hyllyssä valkoinen pinnoite

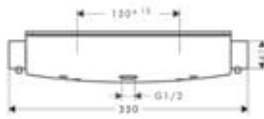
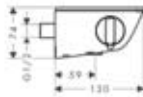

UUSI

Ecostat Select termostaattinen suihkuhana Projekti, DN15

Käytettäväksi julkisissa rakennuksissa kuten hotellit, terveyskeskuksissa tai sairaaloissa. Termostaatti tarjoaa mahdollisuuden lämpödesinfiointiin (bakteerien ehkäisemiseen).

sisältö:

- SMTC-säätöosa
- termostaatti, rajoitinpainike 40 °C
- esivalittava kuumen veden rajoitus
- käyttöventtiili käsisuihkulle
- kromattu kotelorakenne, eristetty vedensiirto
- turvasihylly, kaksi väriä
- käsisuihkuliitäntä G 1/2
- epäkeskoliittimet ilman sulkua (Ei sovellu sulullisille epä- keskoliittimille eikä pinta-asennusliittimille)
- takaisinvirtauksen esto
- roskasihdit
- seinäasennus 150 mm ± 12 mm
- takaiskuventtiili
- Tyypihyväksyntä: VA 1.43 /20047
- Ääniluokka: 1 (HG lab)
- 0,2 l/s 160 kPa

Hyllyn väri:

- -,000: hyllyssä heijastava kromipinnoite
- -,400: hyllyssä valkoinen pinnoite

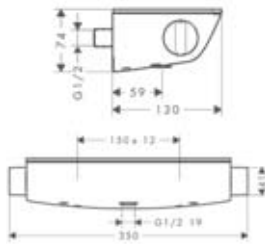

13162000	6350241	271,37	336,50
13162400	6350242	271,37	336,50

Raindance Select 150 Combi 0,65 m, DN15

sisältö:

- käsisuihku Raindance Select 150/Unica'S Puro setti 0,65 m (#27802000)
- Ecostat Select termostaattinen suihkuhana, DN15 (#13161,-000,-400)
- Tyypihyväksyntä: VA 1.43 / 20047

27036000	6350183	419,32	519,96
27036400		419,32	519,96

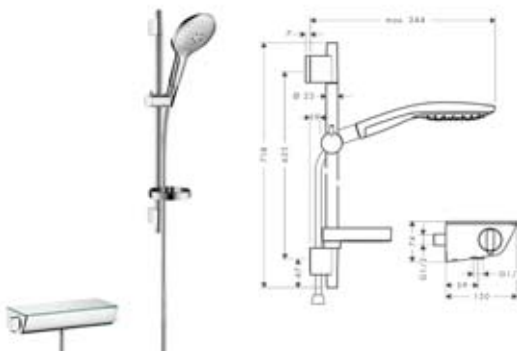

HG-nro	LVI-nro	Alv 0% Euro	Alv 24% Euro
27037000	6350184	425,48	527,60

Raindance Select 150 Combi 0,90 m, DN15

sisältö:

- käsisuihku Raindance Select 150/Unica'S Puro setti 0,90 m (#27803000)
- Ecostat Select termostaattinen suihkumana DN15 (#13161,000,-400)
- Tyypinhyväksyntä : VA 1.43 / 20047

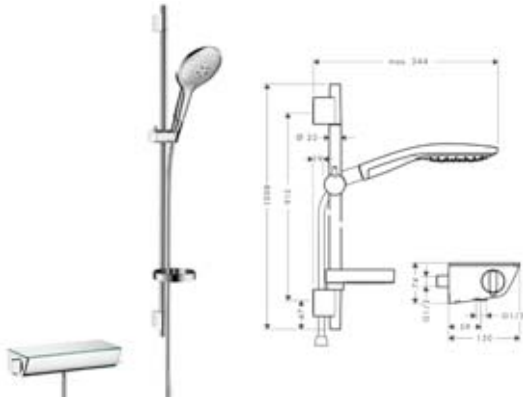

UUSI

Ecostat Comfort termostaattinen amme- ja suihkumana, DN15, Nordic-versio

13118000	6350227	212,74	263,80
----------	---------	--------	--------

- kiinteä juoksuputki ja yhdistetty käyttöventtiili/vaihdin
- termostaatti, rajoitinpainike 40 °C
- takaisinvirtauksen esto, SMTC säätöosa
- esivalittava kuuman veden rajoitus
- seinäasennus 150 ± 12 mm
- Ei sisällä epäkeskoliittimiä/ peitelappoja. Sopii myös sulullisille epäkeskoliittimille ja pinta-asennus-liittimille
- Tyypinhyväksyntä: VTT-RTH-00125-09
- Ääniluokka: 1
- 0,2 l/s 160 kPa
- 0,3 l/s 300 kPa

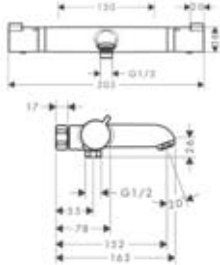
**Ecostat Comfort termostaattinen amme- ja suihkumana, DN15**

13114000	6350160	275,77	341,95
----------	---------	--------	--------

- esivalittava kuuman veden rajoitus
- kiinteä juoksuputki ja yhdistetty käyttöventtiili/vaihdin
- termostaatti, rajoitinpainike 40 °C
- takaisinvirtauksen esto, SMTC säätöosa
- seinäasennus 150 ± 12 mm
- epäkeskoliittimet ilman sulkua
- Tyypinhyväksyntä: VTT-RTH-00125-09
- Ääniluokka: 1
- 0,2 l/s 160 kPa
- 0,3 l/s 300 kPa

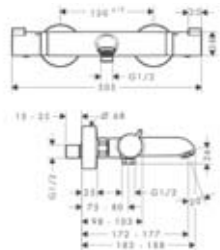

UUSI

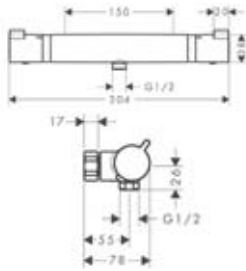

Ecostat Comfort termostaattinen suihkuhana, DN15, Nordic-versio

- seinäasennus 150 ± 12 mm
- käyttöventtiili Ecostop-painikkeella (virtauksenrajoitus 10 l/min.)
- termostaatti, rajoitinpainike 40 °C
- takaisinvirtauksen esto, SMTC säätöosa
- esivalittava kuuman veden rajoitus
- Ei sisällä epäkeskoliittimiä/ peitelaiippoja. Sopii myös sulullisille epäkeskoliittimille ja pinta-asennus-liittimille.
- Tyypinhyväksyntä: VTT-RTH-00125-09
- Ääniluokka: 1
- 0,2 l/s 160 kPa



13119000	6350228	179,21	222,22
----------	---------	--------	--------

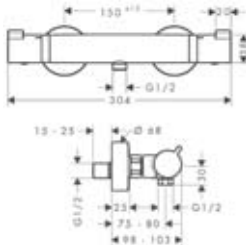

Ecostat Comfort termostaattinen suihkuhana, DN15

- käyttöventtiili Ecostop-painikkeella (virtauksenrajoitus 10 l/min.)
- termostaatti, rajoitinpainike 40 °C
- takaisinvirtauksen esto, SMTC säätöosa
- esivalittava kuuman veden rajoitus
- seinäasennus 150 ± 12 mm
- epäkeskoliittimet ilman sulkua
- Tyypinhyväksyntä: VTT-RTH-00125-09
- Ääniluokka: 1
- 0,2 l/s 160 kPa

13116000	6350161	215,82	267,62
----------	---------	--------	--------

UUSI

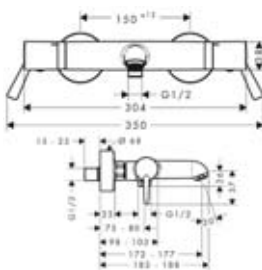

Ecostat Comfort Care termostaattinen amme- ja suihkuhana, DN15

- kahvat pitkällä vivulla
- kiinteä juoksuputki ja yhdistetty käyttöventtiili/vaihdin
- termostaatti, rajoitinpainike 40 °C
- takaisinvirtauksen esto, SMTC säätöosa
- esivalittava kuuman veden rajoitus
- seinäasennus 150 ± 12 mm
- epäkeskoliittimet ilman sulkua
- Tyypinhyväksyntä: VTT-RTH-00125-09
- Ääniluokka: 1
- 0,2 l/s 160 kPa
- 0,3 l/s 300 kPa



13115000	6350212	297,33	368,69
----------	---------	--------	--------

UUSI

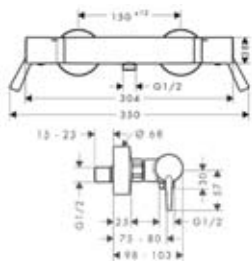
Ecostat Comfort Care termostaattinen suihkuhana, DN15

13117000	6350213	237,38	294,35
----------	---------	--------	--------

- kahvat pitkällä vivulla
- käyttöventtiili Ecostop-painikkeella (virtauksenrajoitus 10 l/min.)
- termostaatti, rajoitinpainike 40 °C
- takaisinvirtauksen esto, SMTC säätöosa
- esivalittava kuuman veden rajoitus
- seinäasennus 150 ± 12 mm
- epäkeskoliittimet ilman sulkua
- Tyyppihyväksyntä: VTT-RTH-00125-09
- Ääniluokka: 1
- 0,2 l/s 160 kPa

UUSI

Cromo 100 Vario EcoSmart/ Ecostat Comfort amme/suihku Combi 0,65 m, DN15, Nordic-versio

27747000	6350225	293,44	363,87
----------	---------	--------	--------

sisältö:

- Cromo 100 Vario EcoSmart/ Unica'C setti 0,65 m (#27776000)
- Ecostat Comfort termostaattinen amme- ja suihkuhana, DN15 (#13118000)
- Ecostat-virtausrajoitin 9 l/min., voidaan poistaa (0,2 l/s 160 kPa)
- Tyyppihyväksyntä VTT-RTH00125-09



UUSI

Cromo 100 Vario EcoSmart/ Ecostat Comfort Combi 0,65 m, DN15, Nordic-versio

27748000	6350226	246,28	305,39
----------	---------	--------	--------

sisältö:

- Cromo 100 Vario EcoSmart/ Unica'C setti 0,65 m (#27776000)
- Ecostat Comfort termostaattinen suihkuhana, DN15 (#13119000)
- EcoSmart-virtausrajoitin 9 l/min., voidaan poistaa (0,2 l/s 160 kPa)
- Tyyppihyväksyntä : VTT-RTH-00125-09

**Croma 100 Vario/Ecostat Comfort
Combi 0,65 m, DN15**

27034000	6559392	270,93	335,95
----------	---------	--------	--------

sisältö:

- Croma 100 Vario / Unica'C setti 0,65 m (#27772000)
- Ecostat Comfort termostaattinen suihkuhana, DN15 (#13116000)

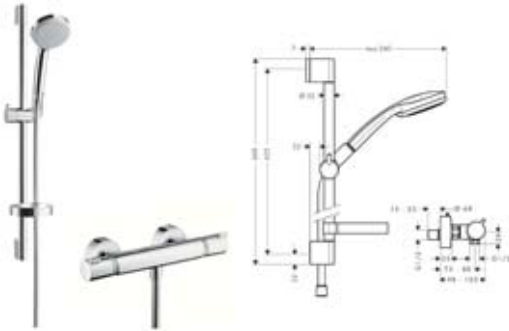
**Croma 100 Vario/Ecostat Comfort
Combi 0,90 m, DN15**

27035000	6559393	276,87	343,32
----------	---------	--------	--------

sisältö:



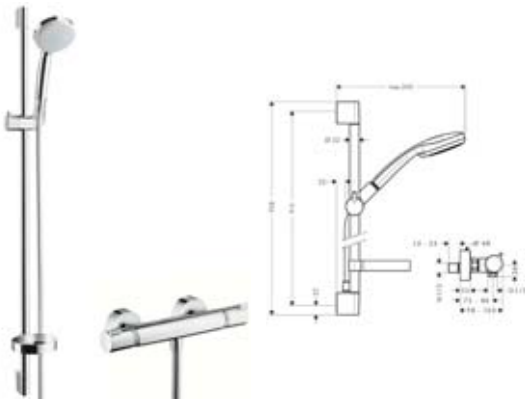



- Croma 100 Vario / Unica'C setti 0,90 m (#27771000)
- Ecostat Comfort termostaattinen suihkuhana, DN15 (#13116000)

**Ecostat 1001 SL termostaattinen
amme- ja suihkuhana, DN15**

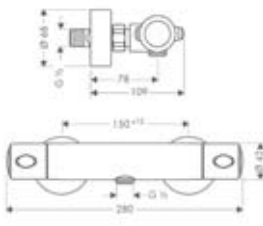
13241000	6350830	337,48	418,48
----------	---------	--------	--------

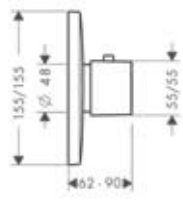
- epäkeskoliittimet ilman sulkua
- kiinteä juoksuputki ja yhdistetty käyttöventtiili/vaihdin
- termostaatti, rajoitinpainike 38 °C
- takaisinvirtauksen esto, MTC säätöosa
- seinäasennus 150 ± 12 mm
- esivalittava kuuman veden rajoitus
- Tyypiphyväksyntä: VTT-RTH-00125-09
- Ääniluokka: 1
- 0,2 l/s 160 kPa
- 0,3 l/s 300 kPa

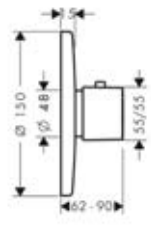

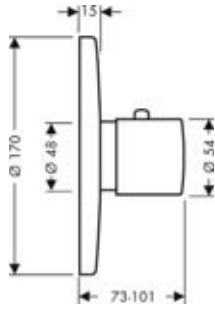
		HG-nro	LVI-nro	Alv 0% Euro	Alv 24% Euro
		Ecostat 1001 SL termostaattinen suihkuhana, DN15	13261000	6350840	271,26 336,36
		<ul style="list-style-type: none"> epäkeskoliittimet ilman sulkua käyttöventtiili Ecostop-painikkeella (virtauksenrajoitus 10 l/min.) termostaatti, rajoitinpainike 38 °C takaisinvirtauksen esto, MTC säätöosa esivalittava kuuman veden rajoitus seinäasennus 150 ± 12 mm Tyyppihyväksyntä: VTT-RTH-00125-09 Ääniluokka: 1 0,2 l/s 160 kPa 			
		Ecostat 1001 SL termostaattinen suihkuhana, DN15, Nordic-versio	13278000	6350120	263,56 326,81
		<ul style="list-style-type: none"> käyttöventtiili Ecostop-painikkeella (virtauksenrajoitus 10 l/min.) termostaatti, rajoitinpainike 38 °C takaisinvirtauksen esto, MTC säätöosa esivalittava kuuman veden rajoitus seinäasennus 150 ± 12 mm Ei sisällä epäkeskoliittimiä/ peitelaiippoja. Sopii myös sulullisille epäkeskoliittimille ja pinta-asennus-liittimille. Tyyppihyväksyntä: VTT-RTH-00125-09 Ääniluokka: 1 			
Termostaatit piiloasennukseen					
		Termostaatti piiloasennus	15770000	6350070	731,50 907,06
		<ul style="list-style-type: none"> pintaosien sisältö: peitelaiippa, kahva, holkki, tekniikkaelementti MTC-säätöosa virtaus 43 l/min. paineella 0,3 MPa esivalittava kuuman veden rajoitus käytetään yhdessä: <ul style="list-style-type: none"> runko-osa iBox universal #01800180 	15770400	6350071	731,50 907,06
		Ecostat E termostaatti piiloasennus	31570000	6350217	275,77 341,95
		<ul style="list-style-type: none"> suuret symbolit pintaosien sisältö: peitelaiippa, kahva, holkki, tekniikkaelementti MTC-säätöosa virtaus 43 l/min esivalittava kuuman veden rajoitus käytetään yhdessä: <ul style="list-style-type: none"> runko-osa iBox universal #01800180 			
		Ecostat S termostaatti piiloasennus	15711000	6350471	495,00 613,80
		<ul style="list-style-type: none"> pintaosien sisältö: kahva, holkki, peitelaiippa, ohjausyksikkö, tekniikkaelementti lieriömäisellä kahvalla MTC-säätöosa esivalittava kuuman veden rajoitus virtaus 43 l/min. 3 bar PA-IX 9712/II DVGW NW-6509BP5611 käytetään yhdessä: <ul style="list-style-type: none"> runko-osa iBox universal #01800180 			

Mittayksikkönä mittakaavapiirroksissa on mm.

Tekniset tiedot ja mitat voivat muuttua.

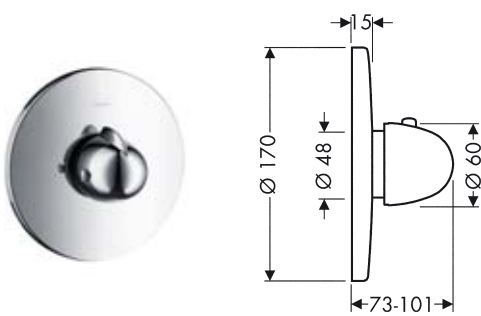
**Ecostat E termostaatti piiloasennus**

- pintaosien sisältö: metallipeitelaippa, kahva, holkki, ohjausyksikkö, termostaattielementti, tekniikkaelementti
 - virtaus 43 l/min. 3 bar
 - PA-IX 9712/II
 - DVGW NW-6509BP5611
- käytetään yhdessä:
- runko-osa iBox universal #01800180

15710000 6350470 462,77 573,83

Highflow termostaatit piiloasennukseen**Termostaatti Highflow piiloasennus**

- pintaosien sisältö: peitelaippa, kahva, holkki, tekniikkaelementti, termostaattielementti
 - erittäin suuri virtaus 59 l/min. 0,3 Mpa paineella suuren vedenkulutuksen suihkuihin
 - DVGW NW-6509BQ0587
- käytetään yhdessä:
- runko-osa iBox universal #01800180

15772000 6350074 791,45 981,40
15772400 6350075 791,45 981,40**Ecostat E termostaatti Highflow piiloasennus**

- suuret symbolit
 - pintaosien sisältö: peitelaippa, kahva, holkki, tekniikkaelementti, termostaattielementti
 - erittäin suuri virtaus 59 l/min. 3 bar paineella suuren vedenkulutuksen suihkuihin
 - DVGW NW-6509BQ0587
- käytetään yhdessä:
- runko-osa iBox universal #01800180

31571000 6350218 455,62 564,97

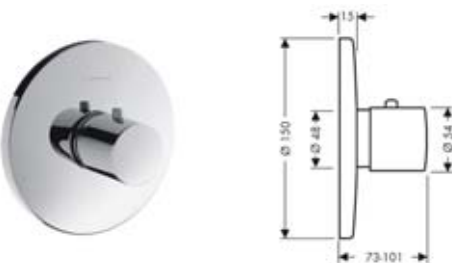
**Highflow termostaatti piiloasennus**

- pintaosien sisältö: metallipeitelaippa, kahva, holkki, asennusyksikkö, termostaattielementti
 - erittäin suuri virtaus 59 l/min. 3 bar paineella suuren vedenkulutuksen suihkuihin
 - P-IX 18019/II
 - DVGW NW-6509BQ0587
- käytetään yhdessä:
- runko-osa iBox universal #01800180

15715000 6350303 542,52 672,72

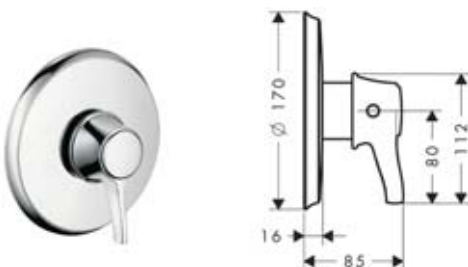





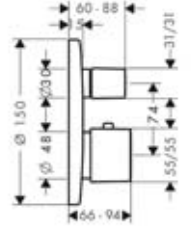

**Ecostat Classic Highflow termostaatti piiloasennus**

- pintaosien sisältö: peitelaippa, kahva, holkki, tekniikkaelementti, termostaattielementti
 - erittäin suuri virtaus 59 l/min. 3 bar paineella suuren vedenkulutuksen suihkuihin
 - DVGW NW-6509BQ0587
- käytetään yhdessä:
- runko-osa iBox universal #01800180

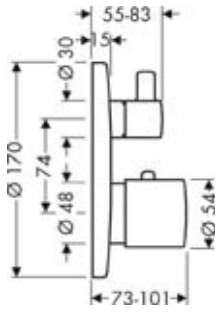
15754000 6350139 607,75 753,61
15754820 6350139 911,68 1.130,48**Termostaatit käyttöventtiilillä piiloasennukseen****Termostaatti piiloasennus käyttöventtiilillä**

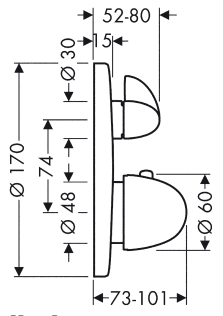
- pintaosien sisältö: peitelaippa, kahva, holkki, tekniikkaelementti, keraaminen käyttöventtiili
 - MTC-säätöosa
 - virtaus 26 l/min. paineella 0,3 Mpa
 - esivalittava kuumen veden rajoitus
 - Tyypinhyväksyntä: VA 1.43/18753
- käytetään yhdessä:
- runko-osa iBox universal #01800180

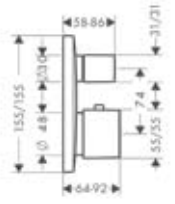
15775000 6350076 917,84 1.138,12
15775400 6350077 917,84 1.138,12

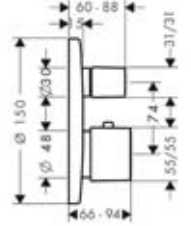
		HG-nro	LVI-nro	Alv 0%	Alv 24%
				Euro	Euro
		Ecostat E termostaatti piiloasennus käyttöventtiilillä	31572000	6350219	455,62 564,97
		<ul style="list-style-type: none"> · suuret symbolit · pintaosien sisältö: kahva, holkki, peitelaippa, keraaminen venttiili, ohjauksyksikkö, tekniikkaelementti · MTC-säätöosa · esivalittava kuuman veden rajoitus · virtaus 26 l/min. 3 bar käytetään yhdessä: <ul style="list-style-type: none"> · runko-osa iBox universal #01800180 			
		Ecostat S termostaatti piiloasennus käyttöventtiilillä	15701000	6350301	601,59 745,97
		<ul style="list-style-type: none"> · pintaosien sisältö: kahva, holkki, peitelaippa, keraaminen venttiili, ohjauksyksikkö, tekniikkaelementti · lieriömäisellä kahvalla, MTC-säätöosa · esivalittava kuuman veden rajoitus · virtaus 26 l/min. 3 bar · PA-IX 9711/ID · DVGW NW-6509BP5611 käytetään yhdessä: <ul style="list-style-type: none"> · runko-osa iBox universal #01800180 			
		Ecostat E termostaatti piiloasennus käyttöventtiilillä	15700000	6350304	562,10 697,00
		<ul style="list-style-type: none"> · pintaosien sisältö: metallipeitelaippa, kahva, holkki, ohjauksyksikkö, keraaminen venttiili, termostaattielementti · virtaus 26 l/min. 3 bar · PA-IX 9711/ID · DVGW NW-6509BP5611 käytetään yhdessä: <ul style="list-style-type: none"> · runko-osa iBox universal #01800180 			
Termostaatit yhdistetyllä käyttöventtiili /vaihtimella piiloasennukseen					
		Termostaatti piiloasennus yhdistetyllä käyttöventtiili/vaihtimella	15771000	6350072	1.030,81 1.278,20
		<ul style="list-style-type: none"> · pintaosien sisältö: peitelaippa, kahva, holkki, tekniikkaelementti, · keraaminen käyttöventtiili/vaihdin · MTC-säätöosa · virtaus 26 l/min. paineella 0,3 MPa · esivalittava kuuman veden rajoitus · Tyyppihyväksyntä: VA 1.43/18753 käytetään yhdessä: <ul style="list-style-type: none"> · runko-osa iBox universal #01800180 	15771400	6350073	1.030,81 1.278,20
		Ecostat E termostaatti piiloasennus yhdistetyllä käyttöventtiili/vaihtimella	31573000	6350221	491,59 609,57
		<ul style="list-style-type: none"> · suuret symbolit: kahva, holkki, peitelaippa, keraaminen venttiili, käyttöventtiili/vaihdin, ohjauksyksikkö, tekniikkaelementti · MTC-säätöosa · esivalittava kuuman veden rajoitus · virtaus 26 l/min. 3 bar · tyyppihyväksyntä haettu käytetään yhdessä: <ul style="list-style-type: none"> · runko-osa iBox universal #01800180 			

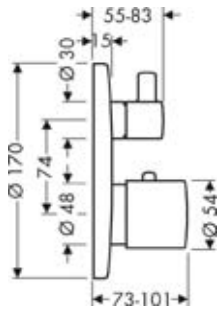

Ecostat S termostaatti piiloasennus yhdistetyllä käyttöventtiili/vaihtimella

- pintaosien sisältö: kahva, holkki, peitelaippa, keraaminen käyttöventtiili/vaihdin, ohjauksyksikkö, tekniikkaelementti
- MTC-säätöosa
- esivalittava kuuman veden rajoitus
- virtaus 26 l/min. 3 bar
- laatumerkintä haettu
- PA-IX 9062/IAA
- käytetään yhdessä:
- runko-osa iBox universal #01800180

15721000	6350302	690,47	856,18
----------	---------	--------	--------

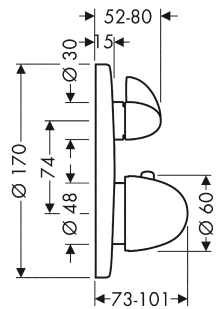

Ecostat E termostaatti piiloasennus yhdistetyllä käyttöventtiili/vaihtimella

- pintaosien sisältö: metallipeitelaippa, kahva, holkki, ohjauksyksikkö, keraaminen käyttöventtiili/vaihdin, termostaattielementti, tekniikkaelementti
- virtaus 26 l/min, 3 bar
- PA-IX 9062/IAA
- käytetään yhdessä:
- runko-osa iBox universal #01800180

15720000	6350305	645,04	799,85
----------	---------	--------	--------

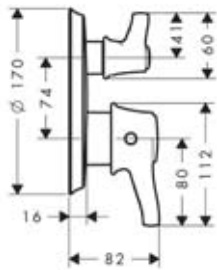

Ecostat Classic termostaatti piiloasennus yhdistetyllä käyttöventtiili/vaihtimella

- pintaosien sisältö: kahva, holkki, peitelaippa, keraaminen käyttöventtiili/vaihdin, ohjauksyksikkö, tekniikkaelementti
- MTC-säätöosa
- virtaus 26 l/min. 3 bar
- esivalittava kuuman veden rajoitus
- käytetään yhdessä:
- runko-osa iBox universal #01800180

15753000	6350138	685,19	849,64
15753820		1.027,95	1.274,66

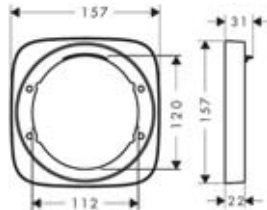

Korotusosa 157 x 157 mm

- Korotus 22 mm laattapinnan ja pintaosan peitelaiipan väliin. Käytetään iBox universalin asennuksissa ohuisiin seiniin.
- sopii kaikkiin PuraVida suihku- ja ammepeintaasiin





15597000	6350065	38,50	47,74
----------	---------	-------	-------





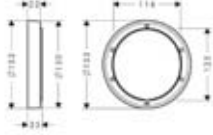

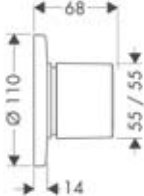

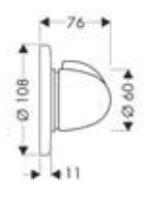

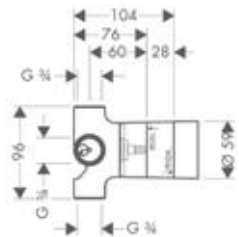

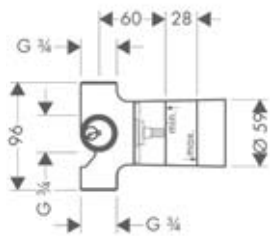

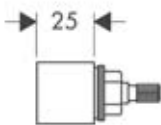

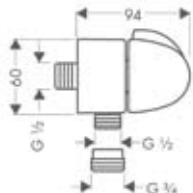

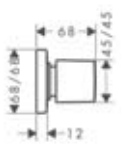

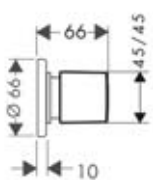

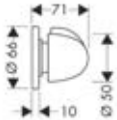

Korotusosa Ø 170 mm

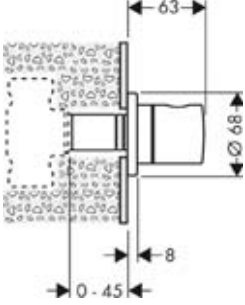
- Korotus 22 mm laattapinnan ja pintaosan peitelaiipan väliin. Käytetään iBox universalin asennuksissa ohuisiin seiniin
- sopii kaikkiin suihku-, amme- ja termostaattipintaasiin Ø 170 mm

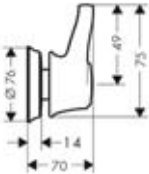
13596000		39,38	48,83
13596820		57,42	71,20

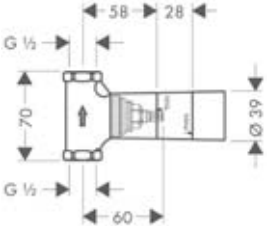
		HG-nro	LVI-nro	Alv 0% Euro	Alv 24% Euro
 	<p>Korotusosa Ø 150 mm</p> <ul style="list-style-type: none"> · Korotus 22 mm laattapinnan ja pintaosan peitelaiipan väliin. Käytetään iBox universalin asennuksissa ohuisiin seiniiin · sopii kaikkiin suihku-, amme- ja termostaattipintaasiin Ø 150 mm 	13597000 13597820	6350475	39,38 58,96	48,83 73,11
	<p>Käyttöventtiilit ja vaihtimet</p>	<p>Trio/Quattro käyttöventtiili ja vaihdin venttiili DN20 piiloasennus</p> <ul style="list-style-type: none"> · pintaosien sisältö: peitelaiippa, kahva, holkki käytetään yhdessä: · runko-osa Trio DN20 #15981180 · runko-osa Quattro DN20 #15930180 · jatkoholkki #96370000 	15937000 15937400	6454149 6454150	179,52 179,52
 	<p>Trio/Quattro käyttöventtiili ja vaihdinventtiili piiloasennus DN20</p> <ul style="list-style-type: none"> · pintaosien sisältö: peitelaiippa, kahva, holkki käytetään yhdessä: · runko-osa Trio käyttöventtiili ja vaihdin DN20 #15981180 · runko-osa Quattro nelitievaihdin DN20 #15930180 · jatkoholkki 25 mm #96370000 	31634000	6350222	59,95	74,34
	<p>Trio/Quattro S Käyttöventtiili ja vaihdinventtiili piiloasennus DN20</p> <ul style="list-style-type: none"> · pintaosien sisältö: peitelaiippa, kahva, holkki käytetään yhdessä: · runko-osa Trio käyttöventtiili ja vaihdin DN20 #15981180 · runko-osa Quattro nelitievaihdin DN20 #15930180 · jatkoholkki #96370000 	15932000	6454131	109,45	135,72
 	<p>Trio/Quattro E Käyttöventtiili ja vaihdinventtiili piiloasennus DN20</p> <ul style="list-style-type: none"> · pintaosien sisältö: metallipeitelaiippa, kahva, holkki käytetään yhdessä: · runko-osa Trio käyttöventtiili ja vaihdin DN20 #15981180 · runko-osa Quattro nelitievaihdin DN20 #15930180 · jatkoholkki #96370000 	15931000	6350306	57,42	71,20
	<p>Trio/Quattro Classic Käyttöventtiili ja vaihdinventtiili piiloasennus DN20</p> <ul style="list-style-type: none"> · pintaosien sisältö: peitelaiippa, kahva, holkki käytetään yhdessä: · runko-osa Trio käyttöventtiili ja vaihdin DN20 #15981180 · runko-osa Quattro nelitievaihdin DN20 #15930180 	15934000 15934820	6350147	122,76 184,25	152,22 228,47

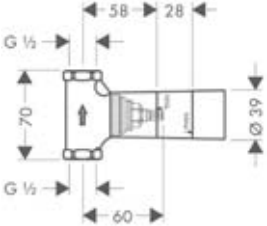
		HG-nro	LVI-nro	Alv 0% Euro	Alv 24% Euro
		Runko-osa Trio universal vaihdin käyttöventtiilillä, piiloasennus, DN20	15981180	6454134	151,58 187,96
		<ul style="list-style-type: none"> · keraamiset levyt, tiiviste · 1 tulo, 2 lähtöliitintä · 2 toimintoa käytettävissä samanaikaisesti · 65 l/min. vapaa virtaus · sopii kaikkiin Trio-pintaosiin Käytetään yhdessä: <ul style="list-style-type: none"> · jatkoholkki 25 mm #96370000 			
		Runko-osa Quattro 4-tie vaihdin, piiloasennus, DN20	15930180	6454132	238,92 296,26
		<ul style="list-style-type: none"> · keraamiset levyt, tiiviste · 1 tulo, 3 lähtöliitintä · 2 toimintoa käytettävissä samanaikaisesti · 65 l/min. vapaa virtaus · sopii kaikkiin Quattro-pintaosiin Käytetään yhdessä: <ul style="list-style-type: none"> · jatkoholkki 25 mm #96370000 			
		Jatkoholkki	96370000	6454158	41,58 51,56
		<ul style="list-style-type: none"> · 25 mm 			
		Fixfit Stop E käyttöventtiili, DN15	27452000	6551012	79,09 98,07
		<ul style="list-style-type: none"> · letkuliitin · kierresovitin DN20 · takaiskuventtiili · voidaan käyttää pesukoneen venttiilinä 			
		Käyttöventtiili piiloasennus	15978000	6454156	126,28 156,59
		<ul style="list-style-type: none"> · pintaosien sisältö: peitelaiippa, kahva, holkki Käytetään yhdessä: <ul style="list-style-type: none"> · runko-osa kara DN15 #15973180 · runko-osa keraaminen DN15 #15974180 · runko-osa kara DN20 #15970180 	15978400	6454157	126,28 156,59
		Käyttöventtiili piiloasennus DN15/DN20	31677000	6350223	32,45 40,24
		<ul style="list-style-type: none"> · pintaosien sisältö: kahva, holkki, peitelaiippa Käytetään yhdessä: <ul style="list-style-type: none"> · runko-osa kara DN15 #15973180 · runko-osa keraaminen DN15 #15974180 · runko-osa kara DN20 #15970180 · jatkoholkki 25 mm #96370000 			

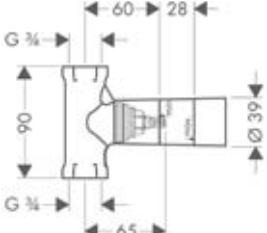
		HG-nro	LVI-nro	Alv 0% Euro	Alv 24% Euro
		Käyttöventtiili E piiloasennus DN15/ DN20	15971000	6454139	35,09 43,51
		sisältö: · metallipeitelaippa, kahva, holkki käytetään yhdessä: · runko-osa kara DN15 #15973180 · runko-osa keraaminen DN15 #15974180 · runko-osa kara DN20 #15970180 · jatkoholkki #96370000			
		Käyttöventtiili S piiloasennus DN15/ DN20	15972000	6454135	81,84 101,48
		· pintaosien sisältö: lieriömäinen kahva, holkki, peitelaippa käytetään yhdessä: · runko-osa kara DN15 #15973180 · runko-osa keraaminen DN15 #15974180 · runko-osa kara DN20 #15970180 · jatkoholkki #9637 0000			
		Käyttöventtiili Classic piiloasennus DN15/DN20	15961000 15961820	6350150	97,02 120,30 145,53 180,46
		· pintaosien sisältö: kahva, holkki, peitelaippa käytetään yhdessä: · runko-osa kara DN15 #15973180 · runko-osa keraaminen DN15 #15974180 · runko-osa kara DN20 #15970180			
		Runko-osa käyttöventtiili piiloasennus, DN15	15973180	6454136	76,67 95,07
		· 80 l/min. vapaa virtaus · tiiviste · sopii kaikkiin käyttöventtiilien pintaosiin Käytetään yhdessä: · jatkoholkki 25 mm #96370000			
		Runko-osa käyttöventtiili piiloasennus keraaminen, DN15	15974180	6454138	79,75 98,89
		· 40 l/min. vapaa virtaus · tiiviste · sopii kaikkiin käyttöventtiilien pintaosiin Käytetään yhdessä: · jatkoholkki 25 mm #96370000			
		Runko-osa käyttöventtiili piiloasennus, DN20	15970180	6454137	83,38 103,39
		· 130 l/min. vapaa virtaus · tiiviste · sopii kaikkiin käyttöventtiilien pintaosiin Käytetään yhdessä: · jatkoholkki 25 mm #96370000			

iControl käyttö- ja vaihdinventtiili

HG-nro	LVI-nro	Alv 0% Alv 24%	
		Euro	Euro

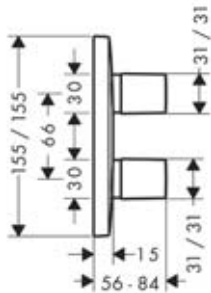

iControl käyttöventtiili ja vaihdinventtiili, piiloasennus, DN20 PuraVidalle

15777000	6350140	371,14	460,21
15777400	6350141	371,14	460,21

- asennukseen iBox universalin kanssa
- pintaosien sisältö: kahvat, holkit, peitelaippa, tekniikkaelementti
- vaihdin ja käyttöventtiili kahden liittimen käyttöön, erillinen integroitu käyttöventtiili kolmannen liittimen käyttöön
- kaikkia 3 liittintä voidaan käyttää samanaikaisesti
- 1 tulo, 3 lähtöliittintä
- käytetään yhdessä:
 - runko-osa iBox universal #01800180
 - jatkoholkki #15597000
 - runko-osan jatkoholkki 25 mm #13595000

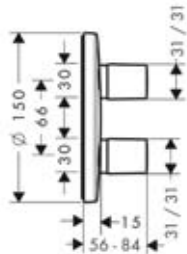

iControl Käyttöventtiili ja vaihdinventtiili piiloasennus, DN20

31958000	6350224	316,58	392,56
----------	---------	--------	--------



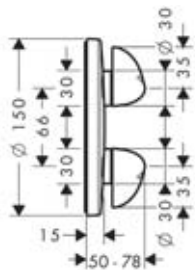

- asennukseen iBox universalin kanssa
- pintaosien sisältö: kahvat, holkit, peitelaippa, tekniikkaelementti
- käyttöventtiili ja vaihdin kahden liittimen ohjaamiseksi erikseen tai samanaikaisesti
- integroitu käyttöventtiili kolmannen liittimen ohjaamiseksi
- kaikkia 3 liittintä voidaan käyttää samanaikaisesti
- 1 tulo, 3 lähtöliittintä
- käytetään yhdessä:
 - runko-osa iBox universal #01800180
 - korotusosa Ø150 mm #13597000
 - jatkoholkki 25 mm #1395000

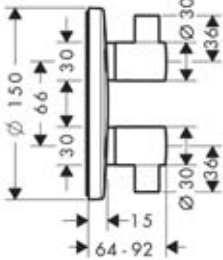

iControl E käyttöventtiili ja vaihdinventtiili piiloasennus, DN20

15958000	6350149	337,92	419,02
----------	---------	--------	--------

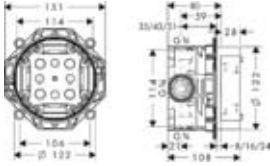
- asennukseen iBox universalin kanssa
- pintaosien sisältö: kahvat, holkit, peitelaippa, tekniikkaelementti
- käyttöventtiili ja vaihdin kahden liittimen ohjaamiseksi erikseen tai samanaikaisesti
- integroitu käyttöventtiili kolmannen liittimen ohjaamiseksi
- kaikkia 3 liittintä voidaan käyttää samanaikaisesti
- 1 tulo, 3 lähtöliittintä
- käytetään yhdessä:
 - runko-osa iBox universal #01800180
 - iControl huuhtelulevy #15956000

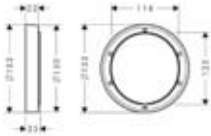
		HG-nro	LVI-nro	Alv 0% Euro	Alv 24% Euro
		<p>iControl S käyttöventtiili ja vaihdinventtiili piiloasennus, DN20</p> <ul style="list-style-type: none"> · asennukseen iBox universalin kanssa · pintaosien sisältö: kahvat, holkit, peitelaippa, tekniikkaelementti · käyttöventtiili ja vaihdin kahden liittimen ohjaamiseksi erikseen tai samanaikaisesti · integroitu käyttöventtiili kolmannen liittimen ohjaamiseksi · kaikkia 3 liittintä voidaan käyttää samanaikaisesti · 1 tulo, 3 lähtöliittintä <p>Käytetään yhdessä:</p> <ul style="list-style-type: none"> · runko-osa iBox universal #01800180 	15955000 6454155	378,51	469,35
		<p>iControl huuhtelu levy</p> <ul style="list-style-type: none"> · sopii malliin iControl E/S putkien huuhtelemiseksi ennen pintaosien asennusta 	15956000 6350148	51,59	63,97
		<p>iBox universal runko-osa DN15/DN20</p> <ul style="list-style-type: none"> · mukana tiiviste, säädettävä lukituskaulus, 3 muunnosnipa DN15/DN20, 1 tulppa DN20 · sopii kaikkiin suihku-, amme- ja termostaattipintaosiin piiloasennukseen · PA-IX 18989/ID, muut tyyppihyväksynntä katso pintaosat. · Ääniluokka 1 <p>Lisäosat:</p> <ul style="list-style-type: none"> · pyöreä korotusosa \varnothing 170 mm #13596000 · pyöreä korotusosa \varnothing 150 mm #13597000 · nelikulmainen korotusosa pyöristetyillä kulmilla 172 x 172 mm #98600000 <p>Käytetään yhdessä:</p> <ul style="list-style-type: none"> · runko-osa ulk. 25 mm #13595000 · kiinnityskisko #96615000 	01800180 6350300	124,63	154,54
		<p>Korotusosa \varnothing 150 mm</p> <ul style="list-style-type: none"> · Korotus 22 mm laattapinnan ja pintaosan peitelaiipan väliin. Käytetään iBox universalin asennuksissa ohuisiin seiniin · sopii kaikkiin suihku-, amme- ja termostaattipintaosiin \varnothing 150 mm 	13597000 6350475	39,38	48,83
		<ul style="list-style-type: none"> · 13597820 	58,96	73,11	

Elektroniset venttiilit

HG-nro LVI-nro Alv 0% Euro Alv 24% Euro

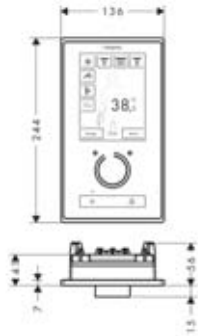

RainBrain pintaosat virtauksen säädöllä

- elektroninen suihkun ohjaus kosketusnäytöllä enintään 5 suihkun ohjaamiseen (esim. Raindance Rainmaker kolmella suihkutoiminnolla, (käsisuihku ja sivusuihkut) sekä säätöpainike lämpötilalle ja virtaukselle

toiminnot:

- kosketusnäyttö suurilla selkeillä symboleilla
- elektroninen lämpötilan säätö kuumasuojauksella
- lämmitystoiminto veden esilämmitystä varten
- mahdollistaa 5 eri käyttäjän asetukset
- suihkujen taukotoiminto
- ulkoisen valaistuksen ohjaus
- MP3-soitin Bluetooth-yhteydellä
- TÜV-hyväksyntä
- PA-IX 19242/IB
- Ääniluokka 1

sisältö:

- ohjauspaneeli kosketusnäyttöpinnalla
- asennuskotelo elektronisella lämpötilan säädöllä, virtauksensäädöllä, 5 magneettiventtiiliä ja ohjaustoiminnolla (virransyöttö 230 V/50 Hz)

käytetään yhdessä:

- RainBrain runko-osa #15840180
- Valaistuksen säätösarja #27189000

15842000 6350145 4.886,20 6.058,89
15842400 6350146 4.886,20 6.058,89

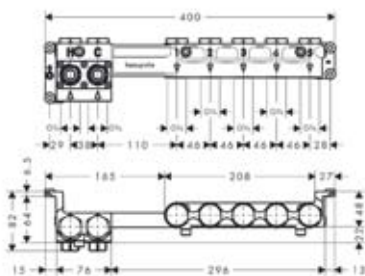

RainBrain runko-osa

sisältö:

- asennuskotelo ohjauspaneeliin
- liitäntäosa sisäänrakennetulla käyttöventtiilillä ja likasuodattimella G 3/4 kylmän ja kuuman veden liitäntöihin, 5 × G 3/4 liitännät suihkuille ja pikaliittimet asennuskotelon kiinnitykseen
- 7 m PE-johtoputkea Ø 25 mm ohjauspaneelin ja asennuskotelon välistä johtoa varten
- 7 m PE-johtoputkea Ø 20 mm audiokaapelia
- TÜV-hyväksyntä
- PA-IX 19242/IB

15840180 6350142 444,18 550,78

**RainBrain valonsäätö yksikkö**

- virransyöttö 230V/50Hz. maks. 500 W
- sisältö:
 - valonohjaus releellä
 - 7 m liitäntäjohto

27189000

193,93

240,47

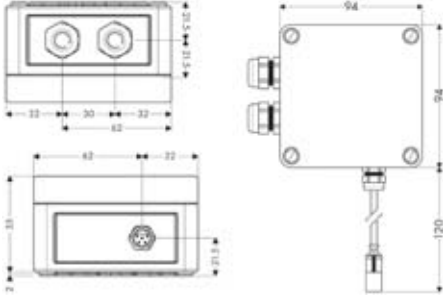

iBox universal



hansgrohe

iBox® universal

Ratkaisu kaikkiin yksiote- ja termostaattihanojen piiloasennuksiin.

iBox universal tarjoaa kaikki mitä tarvitset:

- 1 runko-osa 16 toimivaa piiloasennus ratkaisua
- 1 runko-osa kaikille Hansgrohe ja Axor sarjoille
- 1 runko-osa riittää varastossa
- 1 runko-osa kaikille asennustavoille. Huomioi suomen rakentamismääräykset putkiliitosten osalta. Käytettäessä Joramark Oy:n (joramark.fi) kotelo 300 järjestelmää, asennus täyttää pohjoismaiset rakennusmääräykset.

iBox universal yhdistelmät:

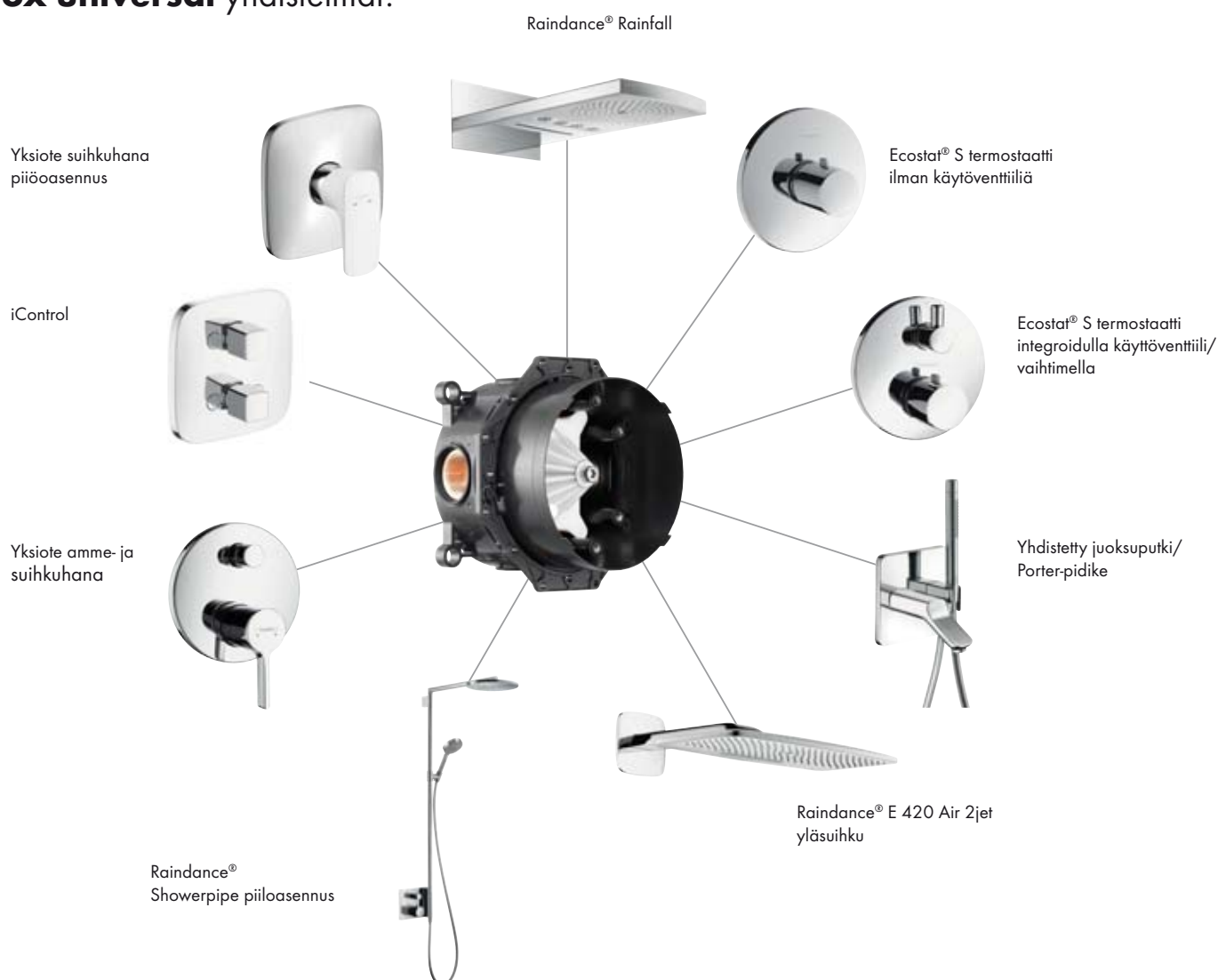

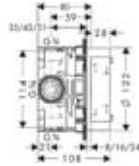
iBox universal runko-osa DN15/DN20

- mukana tiiviste, säädettävä lukituskaulus, 3 muunnosnipa DN15/DN20, 1 tulppa DN20
- sopii kaikkiin suihku-, amme- ja termostaattipintaosiin piiloasennukseen
- PA-IX 18989/ID, muut tyyppihyväksynät katso pintaosat.
- Ääniluokka 1

Lisäosat:

- pyöreä korotusosa \varnothing 170 mm #13596000
- pyöreä korotusosa \varnothing 150 mm #13597000
- nelikulmainen korotusosa pyöristetyillä kulmilla 172 x 172 mm #98600000

Käytetään yhdessä:

- runko-osa ulk. 25 mm #13595000
- kiinnityskisko #96615000

01800180 6350300 124,63 154,54

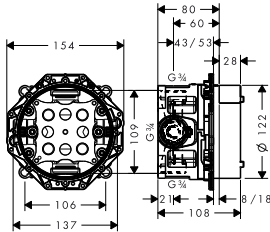

iBox universal runko-osa suluilla DN15/DN20

- varustettu sulkuventtiileillä huollon helpottamiseksi
- mukana tiiviste, säädettävä lukituskaulus, 3 muunnosnipa DN15/DN20, 1 tulppa DN20
- sopii kaikkiin suihku-, amme- ja termostaattipintaosiin piiloasennukseen
- PA-IX 18989/ID, muut tyyppihyväksynät: katso pintaosat.

Käytetään yhdessä:

- runko-osa ulk. 25 mm #13595000
- kiinnityskisko #96615000
- Ääniluokka 1

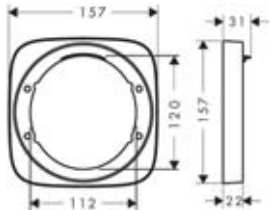
01850180 6350307 161,92 200,78

Korotusosa 157 x 157 mm

- Korotus 22 mm laattapinnan ja pintaosan peitelaitan väliin. Käytetään iBox universalin asennuksissa ohuisiin seiniin.
- sopii kaikkiin PuraVida suihku- ja amme-pintaosiin

15597000 6350065 38,50 47,74

Korotusosa \varnothing 170 mm

- Korotus 22 mm laattapinnan ja pintaosan peitelaitan väliin. Käytetään iBox universalin asennuksissa ohuisiin seiniin
- sopii kaikkiin suihku-, amme- ja termostaattipintaosiin \varnothing 170 mm

13596000	39,38	48,83
13596820	57,42	71,20

		HG-nro	LVI-nro	Alv 0% Euro	Alv 24% Euro	
		Korotusosa Ø 150 mm	13597000	6350475	39,38	48,83
		<ul style="list-style-type: none"> · Korotus 22 mm laattapinnan ja pintaosan peitelaiipan väliin. Käytetään iBox universalin asennuksissa ohuisiin seiniin · sopii kaikkiin suihku-, amme- ja termostaattipintaosiin Ø 150 mm 	13597820		58,96	73,11
		Korotusosa	97407000	6350477	47,41	58,79
		<ul style="list-style-type: none"> · 172 x 172 mm · suorakulmainen · laattapinnan ja pintaosan peitelaiipan väliin. Käytetään iBox universalin asennuksissa ohuisiin seiniin 				
		Korotusosa 172 x 172 mm	98860000	6350479	41,91	51,97
		<ul style="list-style-type: none"> · suorakulmainen, pyöreät kulmat · Korotus 22 mm laattapinnan ja pintaosan peitelaiipan väliin. Käytetään iBox universalin asennuksissa ohuisiin seiniin. 				
		Jatkoholkki 25 mm iBox universal	13595000	6350116	41,58	51,56
		Kiinnityskisko sarja iBox universal	96615000		30,58	37,92

Hansgrohe

PuraVida Bath



no.15445000, -400
no.15447000, -400

PuraVida Shower



no.15665000, -400

PuraVida Thermostat



no.15770000, -400

PuraVida Thermostat Highflow



no.15772000, -400

PuraVida Thermostat with shut-off valve



no.15775000, -400

PuraVida Thermostat with shut-off/diverter valve



no.15771000, -400

PuraVida iControl Shut-off and Diverter Valve for concealed installation



no.15777000, -400

Metropol S Bath



no.14465000
no.14466000

Metropol S Shower



no.14665000

Metris Bath



no.31493000
no.31487000

Metris Shower



no.31685000
Highflow version:
no.31652000
NEW

Metris S Bath



no.31465000
no.31466000

Metris S Shower



no.31665000

Metris Classic Bath



no.31485000
no.31486000

Metris Classic Shower



no.31676000

Talis Bath



no.32475000
no.32477000

Talis Shower



no.32675000
Highflow version:
no.32674000
NEW

Talis S Bath



no.32475000
no.32477000

Talis S Shower



no.32675000

Talis E² Bath



no.31645000
no.31646000

Talis E² Shower



no.31666000

Talis Classic Bath



no.14145000
no.14146000

Talis Classic Shower



no.14165000

Focus Bath



no.31945000
no.31946000

Focus Shower



no.31965000
Highflow version:
no.31964000
NEW

Focus E Bath



no.31744000

Focus E Shower



no.31761000

Focus S Bath



no.31743000

Focus S Shower



no.31763000

Ecostat E Thermostat



no.31570000

Ecostat E Thermostat



no.15710000

Ecostat S Thermostat



no.15711000

Ecostat E Thermostat Highflow



no.31571000

Ecostat S Thermostat Highflow



no.15715000

Ecostat Classic Thermostat Highflow



no.15754000

Ecostat E
Thermostat
with shut-off valve



no.31572000

Ecostat E
Thermostat
with shut-off valve



no.15700000

Ecostat S
Thermostat
with shut-off valve



no.15701000

Ecostat E
Thermostat with
shut-off/diverter valve



no.31573000

Ecostat E
Thermostat with
shut-off/diverter valve



no.15720000

Ecostat S
Thermostat with
shut-off/diverter valve



no.15721000

Ecostat Classic
Thermostat with
shut-off/diverter valve



no.15753000

iControl
Shut-off and Diverter
Valve for concealed
installation



no.31958000

iControl E
Shut-off and Diverter
Valve for concealed
installation



no.15958000

iControl S
Shut-off and Diverter
Valve for concealed
installation



no.15955000

Axor

Axor Massaud
Bath



no.18455000
no.18457000

Axor Massaud
Shower



no.18655000

Axor Massaud
Thermostat



no.18740000

Axor Massaud
Thermostat Highflow



no.18741000

Axor Massaud
Thermostat
with shut-off valve



no.18745000

Axor Massaud
Thermostat with
shut-off/diverter valve



no.18750000

Axor Starck X
Bath



no.10445000
no.10447000

Axor Starck X
Shower



no.10645000

Axor Starck X
Thermostat



no.10716000

Axor Starck X
Thermostat Highflow



no.10717000

Axor Starck X
Thermostat
with shut-off valve



no.10706000

Axor Starck X
Thermostat with
shut-off/diverter valve



no.10726000

Axor Starck Organic
Bath



no.12415000
no.12416000

Axor Starck Organic
Shower



no.12605000

Axor Starck Organic
Thermostat



no.12710000

Axor Starck Organic
Thermostat Highflow



no.12711000

Axor Starck Organic
Thermostat
with shut-off valve



no.12715000

Axor Starck Organic
Thermostat with
shut-off/diverter valve



no.12716000

Axor Urquiola
Bath



no.11425000
no.11426000

Axor Urquiola
Combined Bath
Filler/Porter Unit



no.11435000

Axor Urquiola
Shower



no.11625000

Axor Urquiola
Thermostat



no.11730000

Axor Urquiola
Thermostat Highflow



no.11731000

Axor Urquiola
Thermostat
with shut-off valve









































no.11732000

Axor Urquiola
Thermostat with
shut-off/diverter valve



no.11733000

<p>Axor Starck Bath</p>  <p>no.10416000 no.10418000</p>	<p>Axor Starck Shower</p>  <p>no.10616000</p>	<p>Axor Starck Thermostat</p>  <p>no.10710000</p>	<p>Axor Starck Thermostat Highflow</p>  <p>no.10715000</p>	<p>Axor Starck Thermostat with shut-off valve</p>  <p>no.10700000</p>	<p>Axor Starck Thermostat with shut-off/diverter valve</p>  <p>no.10720000</p>	<p>Axor Starck Classic Bath</p>  <p>no.10415000 no.10417000</p>	<p>Axor Starck Classic Shower</p>  <p>no.10615000</p>
<p>Axor Bouroullec Bath</p>  <p>no.19421000 no.19422000</p>	<p>Axor Bouroullec Shower</p>  <p>no.19621000</p>	<p>Axor Bouroullec Thermostat</p>  <p>no.19700000</p>	<p>Axor Bouroullec Thermostat Highflow</p>  <p>no.19702000</p>	<p>Axor Bouroullec Thermostat with shut-off valve</p>  <p>no.19704000</p>	<p>Axor Bouroullec Thermostat with shut-off/diverter valve</p>  <p>no.19706000</p>		
<p>Axor Citterio M Bath</p>  <p>no.34425000 no.34427000</p>	<p>Axor Citterio M Shower</p>  <p>no.34625000</p>	<p>Axor Citterio M Thermostat</p>  <p>no.34715000</p>	<p>Axor Citterio M Thermostat Highflow</p>  <p>no.34716000</p>	<p>Axor Citterio M Thermostat with shut-off valve</p>  <p>no.34705000</p>	<p>Axor Citterio M Thermostat with shut-off/diverter valve</p>  <p>no.34725000</p>		
<p>Axor Uno² Bath</p>  <p>no.38425000 no.38427000</p>	<p>Axor Uno² Shower</p>  <p>no.38625000</p>	<p>Axor Uno² Thermostat</p>  <p>no.38375000</p>	<p>Axor Uno² Thermostat Highflow</p>  <p>no.38715000</p>	<p>Axor Uno² Thermostat with shut-off valve</p>  <p>no.38700000</p>	<p>Axor Uno² Thermostat with shut-off/diverter valve</p>  <p>no.38720000</p>		
<p>Axor Citterio Bath</p>  <p>no.39455000 no.39457000</p>	<p>Axor Citterio Shower</p>  <p>no.39655000</p>	<p>Axor Citterio Thermostat</p>  <p>no.39715000 no.39710000*</p>	<p>Axor Citterio Thermostat Highflow</p>  <p>no.39716000 no.39711000*</p>	<p>Axor Citterio Thermostat with shut-off valve</p>  <p>no.39705000 no.39700000*</p>	<p>Axor Citterio Thermostat with shut-off/diverter valve</p>  <p>no.39725000 no.39720000*</p>		
*lever handles without image							
<p>Axor Carlton Bath</p>  <p>no.17415000, -090 no.17417000, -090</p>	<p>Axor Carlton Shower</p>  <p>no.17615000, -090</p>	<p>Axor Carlton Thermostat</p>  <p>no.17710000, -090 no.17715000, -090*</p>	<p>Axor Carlton Thermostat Highflow</p>  <p>no.17712000, -090 no.17716000, -090*</p>	<p>Axor Carlton Thermostat with shut-off valve</p>  <p>no.17700000, -090 no.17705000, -090*</p>	<p>Axor Carlton Thermostat with shut-off/diverter valve</p>  <p>no.17720000, -090 no.17725000, -090*</p>		<p>*cross handles without image</p>

Axor Montreux
Thermostatno.16810000,
-820**Axor Montreux**
Thermostat Highflowno.16815000,
-820**Axor Montreux**
Thermostat
with shut-off valveno.16800000,
-820**Axor Montreux**
Thermostat with
shut-off/diverter valveno.16820000,
-820**Overhead Showers****Raindance Rainfall**

no.28411000, -400

Raindance Rainfall 180 AIR 2jetno.28433000
no.28433400**Raindance E 420 AIR 2jet**

no.27373000

NEW

no.28410000, -400 (without image)

Showerpipe**Raindance Showerpipe 240**

no.27145000

Elektroniset-, kylmävesi- ja Care hanat



hansgrohe

Pesuallas - PuraVida

HG-nro	LVI-nro	Alv 0% Euro	Alv 24% Euro
--------	---------	-------------	--------------

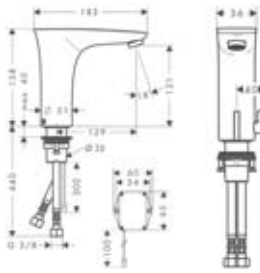
**Elektroninen pesuallashana, DN15, lämmönsäädöllä, paristokäyttöinen**

- infrapunatunnistintekniikka (kosketusvapaa)
- säädettävä optinen alue infrapunatunnistimessa (2 asetusta)
- varkaussuojattu poresuutin
- manuaalinen virtauksen pysäytys puhdistusta varten
- lämpötilan säätö hanan vivusta sivulla
- automaattinen infrapunatunnistimen ympäristön säätö
- säädettävä kuuman veden rajoitus
- kahdella kulmaventtiilillä DN15 mikroodattimella (#13904000) estämään lian pääsy
- mikroodatin irrotettava ja puhdistettava
- virtauksenrajoitin 5 l/min.
- 6 V paristo
- pariston tilan näyttö
- takaiskuventtiili
- toiminta voi heiketä, jos pesualtaan muotoilu peittää tunnistimen tai jos pesuallas on liian suuri ja tunnistimen ja pesualtaan reunanetäisyys on yli 75 mm
- Tyypinhyväksyntä VA 1.42/19539
- Ääniluokka: 1
- 0,1 l/s 150 kPa, EcoSmart 5 l

15170000	6150178	733,81	909,92
15170400	6150179	733,81	909,92

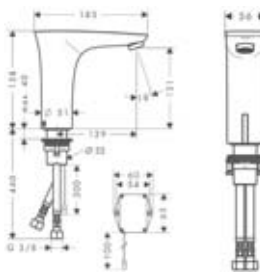
**Elektroninen pesuallashana, DN15, paristokäyttöinen**

- infrapunatunnistintekniikka (kosketusvapaa)
- säädettävä optinen alue infrapunatunnistimessa (2 asetusta)
- varkaussuojattu poresuutin
- manuaalinen virtauksen pysäytys puhdistusta varten
- ei lämmönsäätöä
- automaattinen infrapunatunnistimen ympäristön säätö
- säädettävä kuuman veden rajoitus
- kahdella kulmaventtiilillä DN15 mikroodattimella (#13904000) estämään lian pääsy
- mikroodatin irrotettava ja puhdistettava
- virtauksenrajoitin 5 l/min.
- 6 V paristo
- pariston tilan näyttö
- takaiskuventtiili
- toiminta voi heiketä, jos pesualtaan muotoilu peittää tunnistimen tai jos pesuallas on liian suuri ja tunnistimen ja pesualtaan reunanetäisyys on yli 75 mm
- Tyypinhyväksyntä VA 1.42/19539
- Ääniluokka: 1
- 0,1 l/s 150 kPa, EcoSmart 5 l

15171000	6150189	715,33	887,01
15171400	6150191	715,33	887,01



HG-nro	LVI-nro	Alv 0% Alv 24%	
		Euro	Euro
15172000	6150192	764,61	948,12
15172400	6150193	764,61	948,12

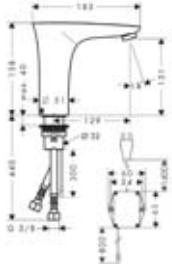

Elektroninen pesuallashana, DN15, lämmönsäädöllä, pistotulppamuuntajalla 230 V

- infrapunatunnistintekniikka (kosketusvapaa)
- säädettävä optinen alue infrapunatunnistimessa (2 asetusta)
- varkaussuojattu poresuutin
- manuaalinen virtauksen pysäytys puhdistusta varten
- lämpötilan säätö hanan vivusta sivulla
- automaattinen infrapunatunnistimen ympäristön säätö
- säädettävä kuuman veden rajoitus
- kahdella kulmaventtiilillä DN15 mikro-suodattimella (#13904000) estämään lian pääsy
- mikro-suodatin irrotettava ja puhdistettava
- virtauksenrajoitin 5 l/min.
- takaiskuventtiili
- toiminta voi heiketä, jos pesualtaan muotoilu peittää tunnistimen tai jos pesuallas on liian suuri ja tunnistimen ja pesualtaan reunanetäisyys on yli 75 mm
- Tyypinhyväksyntä VA 1.42/19539
- Ääniluokka: 1
- 0,1 l/s 150 kPa, EcoSmart 5 l



Elektroninen pesuallashana, DN15 pistotulppamuuntajalla 230 V

- infrapunatunnistintekniikka (kosketusvapaa)
- säädettävä optinen alue infrapunatunnistimessa (2 asetusta)
- varkaussuojattu poresuutin
- manuaalinen virtauksen pysäytys puhdistusta varten
- ei lämmönsäätöä
- automaattinen infrapunatunnistimen ympäristön säätö
- säädettävä kuuman veden rajoitus
- kahdella kulmaventtiilillä DN15 mikro-suodattimella (#13904000) estämään lian pääsy
- mikro-suodatin irrotettava ja puhdistettava
- virtauksenrajoitin 5 l/min.
- takaiskuventtiili
- toiminta voi heiketä, jos pesualtaan muotoilu peittää tunnistimen tai jos pesuallas on liian suuri ja tunnistimen ja pesualtaan reunanetäisyys on yli 75 mm
- Tyypinhyväksyntä VA 1.42/19539
- Ääniluokka: 1
- 0,1 l/s 150 kPa, EcoSmart 5 l

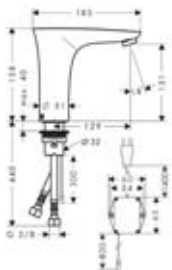

15173000	6150194	721,49	894,65
15173400	6150195	721,49	894,65



Pesuallas - Metris S

**Elektroninen pesuallashana DN15 lämmönsäädöllä, paristokäyttöinen**

- infrapunatunnistintekniikka (kosketusvapaa)
- säädettävä optinen alue infrapunatunnistimessa (2 asetusta)
- varkaussuojattu poresuutin
- manuaalinen virtauksen pysäytys puhdistusta varten
- lämpötilansäätö
- automaattinen infrapunatunnistimen ympäristön säätö
- kahdella kulmaventtiilillä DN15 mikroodattimella (#13904000) estämään lian pääsy
- mikroodatin irrotettava ja puhdistettava virtauksenrajoitin 5 l/min.
- 6 V paristo
- takaiskuventtiili
- P-IX 18314/IA
- toiminta voi heiketä, jos pesualtaan muotoilu peittää tunnistimen tai jos pesuallas on liian suuri ja tunnistimen ja pesualtaan reunan etäisyys on yli 75 mm
- Tyypinhyväksyntä VA 1.42/17902
- Ääniluokka: 1
- 5 l/min. 300 kPa, EcoSmart 5 l/min.

HG-nro	LVI-nro	Alv 0% Euro	Alv 24% Euro
31100000	6150120	612,26	759,20

**Elektroninen pesuallashana DN15, paristokäyttöinen**

- infrapunatunnistintekniikka (kosketusvapaa)
- säädettävä optinen alue infrapunatunnistimessa (2 asetusta)
- varkaussuojattu poresuutin
- manuaalinen virtauksen pysäytys puhdistusta varten
- ei lämmönsäätöä
- automaattinen infrapunatunnistimen ympäristön säätö
- kahdella kulmaventtiilillä DN15 mikroodattimella (#13904000) estämään lian pääsy
- mikroodatin irrotettava ja puhdistettava virtauksenrajoitin 5 l/min.
- 6 V paristo
- takaiskuventtiili
- P-IX 18314/IA
- toiminta voi heiketä, jos pesualtaan muotoilu peittää tunnistimen tai jos pesuallas on liian suuri ja tunnistimen ja pesualtaan reunan etäisyys on yli 75 mm
- Tyypinhyväksyntä VA 1.42/17902
- Ääniluokka: 1
- 5 l/min. 300 kPa, EcoSmart 5 l/min.

HG-nro	LVI-nro	Alv 0% Euro	Alv 24% Euro
31101000	6150130	564,63	700,14





Elektroninen pesuallashana DN15, lämmönsäädöllä, pistotulppamuuntajalla 230 V

- infrapunatunnistintekniikka (kosketusvapaa)
- säädettävä optinen alue infrapunatunnistimessa (2 asetusta)
- varkaussuojattu poresuutin
- manuaalinen virtauksen pysäytys puhdistusta varten
- lämpötilansäätö
- automaattinen infrapunatunnistimen ympäristön säätö
- kahdella kulmaventtiilillä DN15 mikrosuodattimella (#13904000) estämään lian pääsy
- mikrosuodatin irrotettava ja puhdistettava
- virtauksenrajoitin 5 l/min.
- takaiskuventtiili
- P-IX 18314/IA
- toiminta voi heiketä, jos pesualtaan muotoilu peittää tunnistimen tai jos pesuallas on liian suuri ja tunnistimen ja pesualtaan reunan etäisyys on yli 75 mm
- Tyyppihyväksyntä VA 1.42/17902
- Ääniluokka: 1
- 5 l/min. 300 kPa, EcoSmart 5 l/min.

31102000	6150140	649,00	804,76
----------	---------	--------	--------

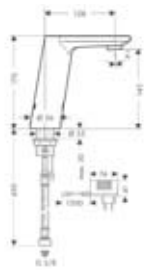

Elektroninen pesuallashana DN15 pistotulppamuuntajalla 230 V

- infrapunatunnistintekniikka (kosketusvapaa)
- säädettävä optinen alue infrapunatunnistimessa (2 asetusta)
- varkaussuojattu poresuutin
- manuaalinen virtauksen pysäytys puhdistusta varten
- automaattinen infrapunatunnistimen ympäristön säätö
- kahdella kulmaventtiilillä DN15 mikrosuodattimella (#13904000) estämään lian pääsy
- mikrosuodatin irrotettava ja puhdistettavavirtauksenrajoitin 5 l/min.
- takaiskuventtiili P-IX 18314/IA
- toiminta voi heiketä, jos pesualtaan muotoilu peittää tunnistimen tai jos pesuallas on liian suuri ja tunnistimen ja pesualtaan reunan etäisyys on yli 75 mm
- Tyyppihyväksyntä VA 1.42/17902
- Ääniluokka: 1
- 5 l/min. 300 kPa, EcoSmart 5 l/min.

31103000	6150150	600,05	744,06
----------	---------	--------	--------

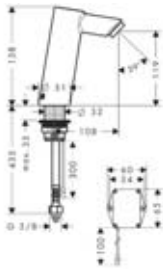

Pesuallas - Talis

**Elektroninen pesuallashana DN15 lämmönsäädöllä, paristokäyttöinen**

- infrapunatunnistintekniikka (kosketusvapaa)
- säädettävä optinen alue infrapunatunnistimessa (2 asetusta)
- varkaussuojattu poresuutin
- manuaalinen virtauksen pysäytys puhdistusta varten
- lämpötilansäätö
- automaattinen infrapunatunnistimen ympäristön säätö
- kahdella kulmaventtiilillä DN15 mikro-suodattimella (#13904000) estämään lian pääsy
- mikro-suodatin irrotettava ja puhdistettava virtauksenrajoitin 5 l/min.
- 6 V paristo
- takaiskuventtiili
- P-IX 18984/IO
- toiminta voi heiketä, jos pesualtaan muotoilu peittää tunnistimen tai jos pesuallas on liian suuri ja tunnistimen ja pesualtaan reunan etäisyys on yli 75 mm
- PA-IX 18984/10
- Tyyppihyväksyntä VA 1.42/18542
- Ääniluokka: 1
- Virtaama 5 l/min. 300 kPa

HG-nro	LVI-nro	Alv 0% Euro	Alv 24% Euro
32110000	6150072	439,01	544,37

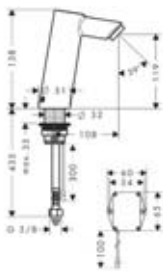
**Elektroninen pesuallashana DN15, paristokäyttöinen**

- infrapunatunnistintekniikka (kosketusvapaa)
- säädettävä optinen alue infrapunatunnistimessa (2 asetusta)
- varkaussuojattu poresuutin
- manuaalinen virtauksen pysäytys puhdistusta varten
- ei lämmönsäätöä
- automaattinen infrapunatunnistimen ympäristön säätö
- kahdella kulmaventtiilillä DN15 mikro-suodattimella (#13904000) estämään lian pääsy
- mikro-suodatin irrotettava ja puhdistettava virtauksenrajoitin 5 l/min.
- 6 V paristo
- takaiskuventtiili
- P-IX 18984/IO
- toiminta voi heiketä, jos pesualtaan muotoilu peittää tunnistimen tai jos pesuallas on liian suuri ja tunnistimen ja pesualtaan reunan etäisyys on yli 75 mm
- PA-IX 18984/10
- Tyyppihyväksyntä VA 1.42/18542
- Ääniluokka: 1
- Virtaama 5 l/min. 300 kPa

32111000	6150073	404,69	501,82
----------	---------	--------	--------



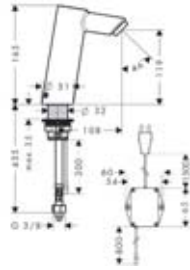

Elektroninen pesuallashana DN15, lämmönsäädöllä, pistotulppamuuntajalla 230 V

- infrapunatunnistintekniikka (kosketusvapaa)
- säädettävä optinen alue infrapunatunnistimessa (2 asetusta)
- varkaussuojattu poresuutin
- manuaalinen virtauksen pysäytys puhdistusta varten
- lämpötilansäätö
- automaattinen infrapunatunnistimen ympäristön säätö
- kahdella kulmaventtiilillä DN15 mikrosuodattimella (#13904000) estämään lian pääsy
- mikrosuodatin irrotettava ja puhdistettava
- virtauksenrajoitin 5 l/min.
- takaiskuventtiili
- P-IX 18984/IO
- toiminta voi heiketä, jos pesualtaan muotoilu peittää tunnistimen tai jos pesuallas on liian suuri ja tunnistimen ja pesualtaan reunan etäisyys on yli 75 mm
- PA-IX 18984/10
- Tyyppihyväksyntä VA 1.42/18542
- Ääniluokka: 1
- Virtaama 5 l/min. 300 kPa

32112000	6150074	465,08	576,70
----------	---------	--------	--------

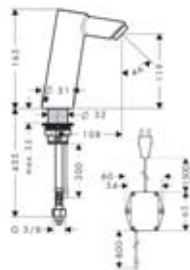

Elektroninen pesuallashana DN15 pistotulppamuuntajalla 230 V

- infrapunatunnistintekniikka (kosketusvapaa)
- säädettävä optinen alue infrapunatunnistimessa (2 asetusta)
- varkaussuojattu poresuutin
- manuaalinen virtauksen pysäytys puhdistusta varten
- ei lämmönsäätöä
- automaattinen infrapunatunnistimen ympäristön säätö
- kahdella kulmaventtiilillä DN15 mikrosuodattimella (#13904000) estämään lian pääsy
- mikrosuodatin irrotettava ja puhdistettava
- virtauksenrajoitin 5 l/min.
- takaiskuventtiili
- P-IX 18984/IO
- toiminta voi heiketä, jos pesualtaan muotoilu peittää tunnistimen tai jos pesuallas on liian suuri ja tunnistimen ja pesualtaan reunan etäisyys on yli 75 mm
- PA-IX 18984/10
- Tyyppihyväksyntä VA 1.42/18542
- Ääniluokka: 1
- Virtaama 5 l/min. 300 kPa

32113000	6150075	429,99	533,19
----------	---------	--------	--------

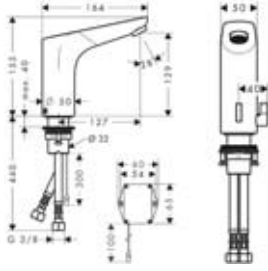

Pesuallas - Focus

**Elektroninen pesuallashana, DN15, lämmönsäädöllä, paristokäyttöinen**

- infrapunatunnistintekniikka (kosketusvapaa)
- säädettävä optinen alue infrapunatunnistimessa (2 asetusta)
- varkaussuojattu poresuutin
- manuaalinen virtauksen pysäytys puhdistusta varten
- lämpötilan säätö hanan vivusta sivulla
- automaattinen infrapunatunnistimen ympäristön säätö
- säädettävä kuuman veden rajoitus
- kahdella kulmaventtiilillä DN15 mikrosuodattimella (#13904000) estämään lian pääsy
- mikrosuodatin irrotettava ja puhdistettava
- virtauksenrajoitin 5 l/min.
- 6 V paristo
- pariston tilan näyttö
- takaiskuventtiili
- toiminta voi heiketä, jos pesualtaan muotoilu peittää tunnistimen tai jos pesuallas on liian suuri ja tunnistimen ja pesualtaan reunan etäisyys on yli 75 mm
- 0,1 l/s 150 kPa, EcoSmart 5 l

HG-nro	LVI-nro	Alv 0% Euro	Alv 24% Euro
31171000	6150108	323,73	401,43

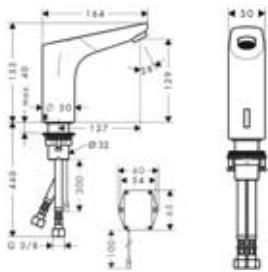
**Elektroninen pesuallashana, DN15, paristokäyttöinen**

- infrapunatunnistintekniikka (kosketusvapaa)
- säädettävä optinen alue infrapunatunnistimessa (2 asetusta)
- varkaussuojattu poresuutin
- manuaalinen virtauksen pysäytys puhdistusta varten
- ei lämmönsäätöä
- automaattinen infrapunatunnistimen ympäristön säätö
- säädettävä kuuman veden rajoitus
- kahdella kulmaventtiilillä DN15 mikrosuodattimella (#13904000) estämään lian pääsy
- mikrosuodatin irrotettava ja puhdistettava
- virtauksenrajoitin 5 l/min.
- 6 V paristo
- pariston tilan näyttö
- takaiskuventtiili
- toiminta voi heiketä, jos pesualtaan muotoilu peittää tunnistimen tai jos pesuallas on liian suuri ja tunnistimen ja pesualtaan reunan etäisyys on yli 75 mm
- 0,1 l/s 150 kPa, EcoSmart 5 l

HG-nro	LVI-nro	Alv 0% Euro	Alv 24% Euro
31172000	6150109	305,69	379,06



HG-nro	LVI-nro	Alv 0% Euro	Alv 24% Euro
--------	---------	-------------	--------------

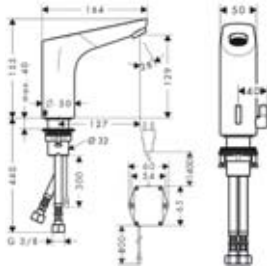

Elektroninen pesuallashana, DN15, lämmönsäädöllä, pistotulppamuuntajalla 230 V

- infrapunatunnistintekniikka (kosketusvapaa)
- säädettävä optinen alue infrapunatunnistimessa (2 asetusta)
- varkaussuojattu poresuutin
- manuaalinen virtauksen pysäytys puhdistusta varten
- lämpötilan säätö hanan vivusta sivulla
- automaattinen infrapunatunnistimen ympäristön säätö
- säädettävä kuuman veden rajoitus
- kahdella kulmaventtiilillä DN15 mikro-suodattimella (#13904000) estämään lian pääsy
- mikro-suodatin irrotettava ja puhdistettava
- virtauksenrajoitin 5 l/min.
- takaiskuventtiili
- toiminta voi heiketä, jos pesualtaan muotoilu peittää tunnistimen tai jos pesuallas on liian suuri ja tunnistimen ja pesualtaan reunan etäisyys on yli 75 mm
- 0,1 l/s 150 kPa, EcoSmart 5 l

31173000	6150128	339,24	420,66
----------	---------	--------	--------

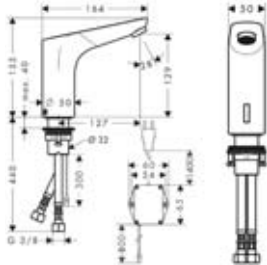

Elektroninen pesuallashana, DN15, pistotulppamuuntajalla 230 V

- säädettävä optinen alue infrapunatunnistimessa (2 asetusta) (kosketusvapaa)
- varkaussuojattu poresuutin
- manuaalinen virtauksen pysäytys puhdistusta varten
- ei lämmönsäätöä
- automaattinen infrapunatunnistimen ympäristön säätö
- säädettävä kuuman veden rajoitus
- kahdella kulmaventtiilillä DN15 mikro-suodattimella (#13904000) estämään lian pääsy
- mikro-suodatin irrotettava ja puhdistettava
- virtauksenrajoitin 5 l/min.
- takaiskuventtiili
- toiminta voi heiketä, jos pesualtaan muotoilu peittää tunnistimen tai jos pesuallas on liian suuri ja tunnistimen ja pesualtaan reunan etäisyys on yli 75 mm
- 0,1 l/s 150 kPa, EcoSmart 5 l

31174000	6150129	321,31	398,42
----------	---------	--------	--------



Kylmävesihana

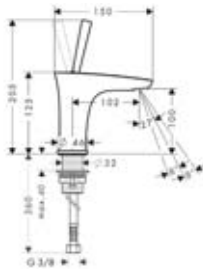

Kylmävesihana 100, DN15

- ComfortZone 100
- vain kylmälle vedelle
- ilman pohjaventtiiliä
- QuickClean-poresuutin, kalkinpoisto
- virtauksenrajoitin 5 l/min.

15132000	296,01	367,05
15132400	296,01	367,05

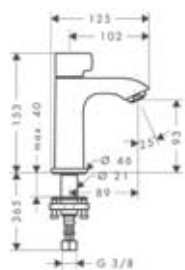















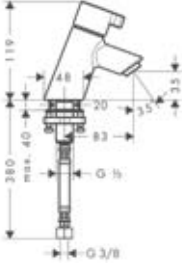

Kylmävesihana 100, DN15

- ComfortZone 100
- vain kylmälle vedelle
- 90° keraaminen käyttöventtiili/vaihdin
- QuickClean-poresuutin, kalkinpoisto
- virtauksenrajoitin 5 l/min.
- ilman pohjaventtiiliä

31166000	179,85	223,01
----------	--------	--------

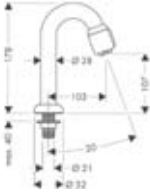

				HG-nro	LVI-nro	Alv 0% Euro	Alv 24% Euro
		Kylmävesihana, DN15 <ul style="list-style-type: none"> · ComfortZone 80 · vain kylmälle vedelle · QuickClean-poresuutin, kalkinpoisto · virtauksenrajoitin 5 l/min. · ilman pohjaventtiiliä 	32130000		95,92	118,94	  
		Kylmävesihana, DN15 <ul style="list-style-type: none"> · ComfortZone 70 · vain kylmälle vedelle · QuickClean-poresuutin, kalkinpoisto · virtauksenrajoitin 5 l/min. · ilman pohjaventtiiliä 	31130000		89,87	111,44	  
		Kylmävesihana pesualtaalle DN15 <ul style="list-style-type: none"> · ComfortZone 40 · vain kylmälle vedelle · 90° keraaminen käyttöventtiili/vaihdin · QuickClean-poresuutin, kalkinpoisto · virtauksenrajoitin 5 l/min. · ilman pohjaventtiiliä 	13132000		122,54	151,95	  
		Kylmävesihana, DN15 <ul style="list-style-type: none"> · vain kylmälle vedelle · QuickClean-poresuutin, kalkinpoisto · virtauksenrajoitin 5 l/min. · ilman pohjaventtiiliä 	13130000		166,98	207,06	

Pesuallas -Talis Care

HG-nro	LVI-nro	Alv 0% Euro	Alv 24% Euro
32035000	6150288	178,09	220,83

UUSI

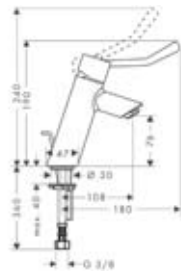
**Pesuallashana 80, DN15 erikoispitkällä säätökahvalla**

- ComfortZone 80
- vipupohjaventtiili G 1 1/4
- vivun pituus 116 mm
- keraaminen säätöosa, Boltic-kahvalukitus
- lämpötilansäätörajoitus
- virtauksenrajoitin 5 l/min.
- Laminaariporesuutin
- Tyyppihyväksyntä: VA 1.42/20149



UUSI

**Pesuallashana DN 15, erikoispitkällä säätökahvalla**

- vivun pituus 116 mm
- pyörivällä juoksuputkella 360°
- keraaminen säätöosa, Boltic-kahvalukitus
- lämpötilansäätörajoitus
- virtauksenrajoitin 5 l/min.
- laminaarinen poresuihku
- vipupohjaventtiili G 1 1/4
- Tyyppihyväksyntä: VA 1.42/20149
- Ääniluokka: 1 (HG lab)
- 0,2 l/s 160 kPa

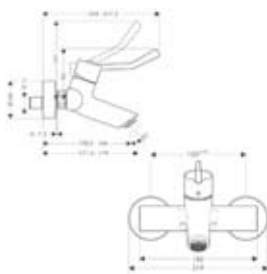

UUSI

**Pesuallashana DN15, erikoispitkällä säätökahvalla, seinäasennus**

- vivun pituus 116 mm
- keraaminen säätöosa, Boltic-kahvalukitus
- lämpötilansäätörajoitus
- virtauksenrajoitin 5 l/min.
- laminaarinen poresuihku
- seinäasennus 150 ± 12 mm
- epäkeskoliittimet ilman sulkua
- Ääniluokka: 1 (HG lab)
- 0,1 l/s 150 kPa



Amme - Talis Care

UUSI

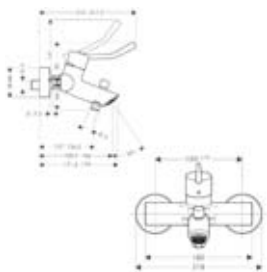
**Amme- ja suihkuhana DN15 erikoispitkällä säätökahvalla**

- vivun pituus 116 mm
- keraaminen säätöosa, Boltic-kahvalukitus
- takaiskuventtiili
- lämpötilansäätörajoitus
- laminaarinen poresuihku
- virtaus 22 l/min.
- seinäasennus 150 ± 12 mm
- epäkeskoliittimet ilman sulkua
- painike käyttöventtiili/vaihtimella vaihtaa suihkusta juoksuputkeen
- PA-IX 18311/ICB
- Ääniluokka 1

32441000	6350202	225,83	280,03
----------	---------	--------	--------

UUSI

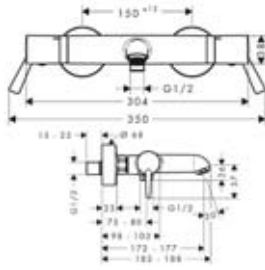

Ecostat Comfort Care termostaattinen amme- ja suihkuhana, DN15

- kahvat pitkällä vivulla
- kiinteä juoksuputki ja yhdistetty käyttöventtiili/vaihdin
- termostaatti, rajoitinpainike 40 °C
- takaisinvirtauksen esto, SMTC säätöosa
- esivalittava kuuman veden rajoitus
- seinäasennus 150 ± 12 mm
- epäkeskoliittimet ilman sulkua
- Tyyppihyväksyntä: VTT-RTH-00125-09
- Ääniluokka: 1
- 0,2 l/s 160 kPa
- 0,3 l/s 300 kPa

13115000	6350212	297,33	368,69
----------	---------	--------	--------

Suihku - Talis Care

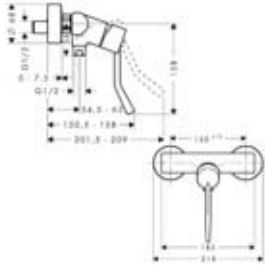
UUSI

Suihkuhana DN15 erikoispitkällä säätökahvalla

- vivun pituus 116 mm
- keraaminen säätöosa, Boltic-kahvalukitus
- takaiskuventtiili
- lämpötilansäätörajoitus
- virtaus 22 l/min.
- seinäasennus 150 ± 12 mm
- epäkeskoliittimet ilman sulkua
- PA-IX 183 10/IB, DVGW NW-6506BS5027
- Ääniluokka: 1
- 0,2 l/s 140 kPa

32641000	6350203	178,09	220,83
----------	---------	--------	--------

UUSI

Ecostat Comfort Care termostaattinen suihkuhana, DN15

- kahvat pitkällä vivulla
- käyttöventtiili Ecostop-painikeella (virtauksenrajoitus 10 l/min.)
- termostaatti, rajoitinpainike 40 °C
- takaisinvirtauksen esto, SMTC säätöosa
- esivalittava kuuman veden rajoitus
- seinäasennus 150 ± 12 mm
- epäkeskoliittimet ilman sulkua
- Tyyppihyväksyntä: VTT-RTH-00125-09
- Ääniluokka: 1
- 0,2 l/s 160 kPa

13117000	6350213	237,38	294,35
----------	---------	--------	--------

Tasoasennus ammehanat



hansgrohe

3-osainen amme- ja suihkuhana ammeen reunaan

3-osainen ammehana, asennus ammeen reunaan DN15

- pintaosien sisältö: kahvat, peitelaippa, juoksuputki
- käytetään yhdessä:
- runko-osa #13233180



HG-nro	LVI-nro	Alv 0% Euro	Alv 24% Euro
15448000	6150202	850,96	1.055,19
15448400	6150203	850,96	1.055,19

Runko-osa 3-osaistalle ammehanalle, asennus ammeen reunaan

- keraamiset käyttöventtiilit kuuma/kylmä 90°
- G 1/2 liitännät
- Tyyppihyväksyntä: VA 1.42/19732
- Ainoastaan huoltoluukun yhteydessä!

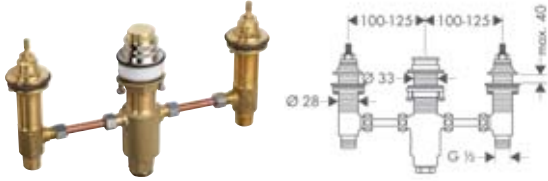

13233180	6350131	171,38	212,51
----------	---------	--------	--------

3-osainen yksiote amme- ja suihkuhana ammeen reunaan

3-osainen amme- ja suihkuhana, asennus ammeen reunaan DN15

- pintaosien sisältö: kahva, keraaminen säätöosa, peitelaippa, juoksuputki, käsisuihku (#28558xx0) ja takaiskuventtiili
- maks. ulosvetopituus käsisuihkulla 1,10 m
- käytetään yhdessä:
- runko-osa #13437180



15432000	6150196	924,88	1.146,85
15432400	6150197	924,88	1.146,85

**3-osainen amme- ja suihkuhana, asennus ammeen reunaan, DN15**

- pintaosien sisältö: kahva, keraaminen säätöosa, peitelaippa, juoksuputki, käsisuihku (#28558000) ja takaiskuventtiili
- maks. ulosvetopituus käsisuihkulla 1,10 m
- käytetään yhdessä:
- runko-osa #13437180

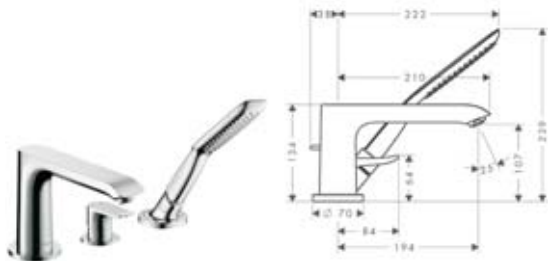

31190000	6150276	623,48	773,12
----------	---------	--------	--------

**Runko-osa 3-osaistalle ammehanalle, asennus ammeen reunaan, DN15**

- sisältö: runko-osa, Secuflex-letkusrja, Secubox
- maks. ulosvetopituus käsisuihkulla 1,10 m
- käytetään yhdessä:
- Secuflex-sisäjatke #98806000

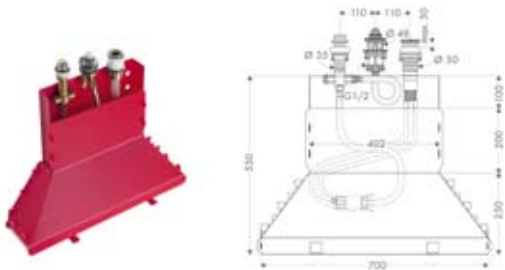

13437180	6350193	623,48	773,12
----------	---------	--------	--------

4-osainen amme- ja suihkuhana ammeen reunaan











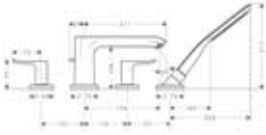

4-osainen amme- ja suihkuhana, asennus ammeen reunaan DN15

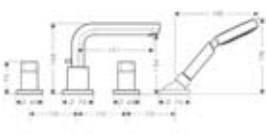



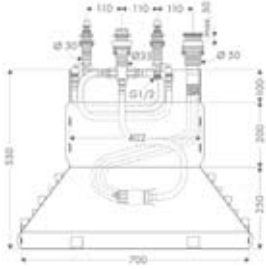

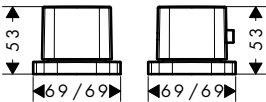

- pintaosien sisältö: kahvat, peitelaippa, juoksuputki, käsisuihku (#28558000), keraamiset venttiilit kuuma/kylmä 90°, takaiskuventtiili
- maks. ulosvetopituus käsisuihkulla 1,10 m
- käytetään yhdessä:
- runko-osa #13444180

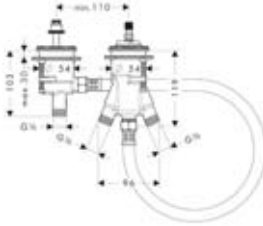

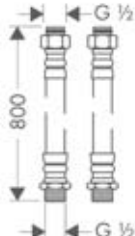





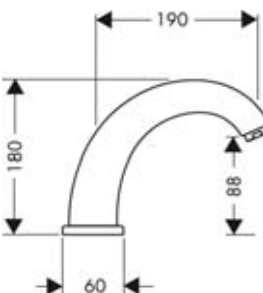

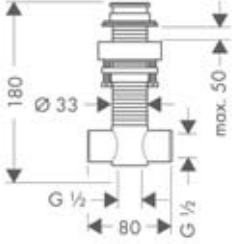

15446000	6150198	924,88	1.146,85
15446400	6150199	924,88	1.146,85

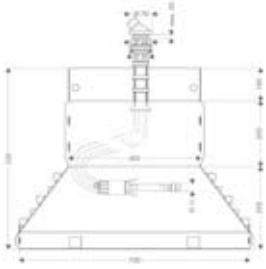

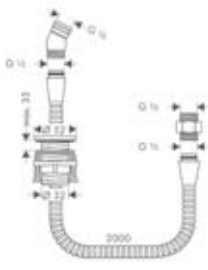
		HG-nro	LVI-nro	Alv 0% Euro	Alv 24% Euro
 	<p>4-osainen amme- ja suihkuhana, asennus ammeen reunaan, DN15</p> <ul style="list-style-type: none"> pintaosien sisältö: kahvat, peitelaippa, juoksuputki, käsisuihku (#28558000), keraamiset venttiilit kuuma/kylmä 90°, takaiskuventtiili maks. ulosvetopituus käsisuihkulla 1,10 m käytetään yhdessä: runko-osa #13444180 	31442000	6150279	623,48	773,12
		 			
 	<p>4-osainen amme- ja suihkuhana, asennus ammeen reunaan DN15</p> <ul style="list-style-type: none"> pintaosien sisältö: kahvat, peitelaippa, juoksuputki, käsisuihku (#28509000), keraamiset venttiilit kuuma/kylmä 90°, takaiskuventtiili maks. ulosvetopituus käsisuihkulla 1,10 m käytetään yhdessä: runko-osa #13444180 	31446000	6350153	631,95	783,62
		 			
 	<p>Runko-osa 4-osaiselle amme- ja suihkuhanalle, asennus ammeen reunaan DN15</p> <ul style="list-style-type: none"> sisältö: runko-osa, Secuflex-letkusarja, Secubox maks. ulosvetopituus käsisuihkulla 1,10 m P-IX 18455/10C käytetään yhdessä: Secuflex-sisäjatke #98806000 	13444180	6350133	760,98	943,62
<p>2-osainen termostaattihana ammeen reunaan</p> <p>UUSI</p>  	<p>2-osainen termostaattinen ammehana asennus ammeen reunaan DN15</p> <ul style="list-style-type: none"> pintaosien sisältö: kahvat, peitelaiplat ja holkkit erillistä juoksuputkea varten käytetään yhdessä: runko-osa 13550180 	15474000 15474400		330,00 330,00	409,20 409,20
 	<p>Pintaosat 2-osaiseen amme- ja suihkuhanaan</p> <ul style="list-style-type: none"> Termostaattimalli. Ilman juoksuputkea/Exafill-täyttöä ja käsisuihkua (tilattava erikseen) Käytetään yhdessä: runko-osa #13550180 	15450000	6350472	97,90	121,40

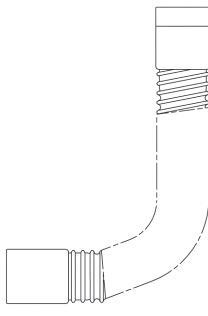
		HG-nro	LVI-nro	Alv 0% Euro	Alv 24% Euro
 	<p>Runko-osa 2-osaiseen termost. ammehanaan asennus ammeen reunaan DN15</p> <ul style="list-style-type: none"> · sisältö: termostaatti, käyttöventtiili/vaihdin · erillistä juoksuputkea varten · P-IX 9653/ICC · Ääniluokka 1 <p>käytetään yhdessä:</p> <ul style="list-style-type: none"> · kytkentäputkisarja #96387000 · joustava kytkentäputki Exafill malleille #58191000 ja #58192000 · Secuflex suihkupidikesetti ammeen reunaan #28380000 	13550180	6350473	473,00	586,52
<p>Varusteet</p>  	<p>Kytkenäputkisarja</p> <ul style="list-style-type: none"> · 2-osaiselle ammeen reunaan asennattavalle termostaattihanelle 	96387000	6559450	47,63	59,06
 	<p>Joustava täyttöletku DN20, 600 mm</p> <ul style="list-style-type: none"> · asennukseen mallit Exafill/Exafill S · P-IX 19141/I 	58191000		94,27	116,89
 	<p>Joustava täyttöletku DN20, 800 mm</p> <ul style="list-style-type: none"> · kulmaliittimellä · asennukseen mallit Exafill/Exafill S · P-IX 19141/I 	58192000		103,73	128,63
 	<p>Juoksuputki asennus ammeen reunaan</p> <ul style="list-style-type: none"> · pintaosat · ilman vaihdinta · virtaus 22 l/min. 	15425000	6559416	252,56	313,17

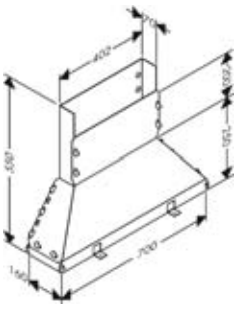
		HG-nro	LVI-nro	Alv 0% Euro	Alv 24% Euro
		Runko-osa juoksuputkelle, asennus ammeen reunaan DN15 · ilman vaihdinta	96125000	121,88	151,13
		Joustava kytkentäputki 2-osaiselle termostaattihanalle	96396000	25,74	31,92
		Secuflex suihkupidikesetti ammeen reunaan DN15 · sisältö: ammeen reunan suihkupidike, letkuisäosa, -letkusarja, Secubox ja Secuflex-pidikkeet · asennukseen ammeen reunaan tai laattatasoon (ei kiinnityslevyä saatavilla) · ei sovi Axor Starck -käsisuihkuun, poraushalkaisija ammeeseen 50 mm · maks. ulosvetopituus käsisuihkulla 1,10 m käytetään yhdessä: · Secuflex-sisäjatke #98806000	28380000	320,76	397,74
		Suihkupidikesetti ammeen reunaan DN15 · letkuisäosa · letku 2,00 m · sopii kaikkiin Hansgrohe-suihkuihin paitsi Starck-käsisuihkuun #28531xx0 · huoltoluukku vaaditaan	28307000	6556018	89,76 111,30
		Secuflex setti DN15 · erikoisversio · maks. ulosvetopituus 1,40 m · metallinen suihkuletku · 4-osaiseen ammehanaan, termostaatti ja Secuflex reunaan kiinnitettävä setti	94109000	275,88	342,09
		Secubox	28389000	37,40	46,38



hansgrohe

PuraVida

HG-nro	LVI-nro	Alv 0%		Alv 24%	
		Euro	Euro	Euro	Euro

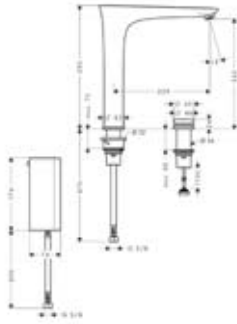
**Elektroninen keittiöhana DN15, pistotulppamuuntajalla 230 V**

- 2-osainen keittiöhana elektronisella lämpötilan ja virtauksen säädöllä
- QuickClean-poresuutin, kalkinpoisto
- kääntyvä juoksuputki 120°
- elektroninen ohjausyksikkö voidaan sijoittaa joustavasti
- nopea lämmönsäätö: 1 x ohjausyksikön painallus = kylmä vesi, 2 x ohjausyksikön painallus = sekoitettu vesi, 3 x ohjausyksikön painallus = kuuma vesi
- jatkuva lämpötilan valinta ohjausyksikköä kiertämällä
- värillinen valodiodei lämpötilan näyttöön
- virtauksen säätö ohjausyksikköä painamalla ja kiertämällä
- säädettävä kuuman veden rajoitus
- käyttäjän säätöjen muisti
- asennusrasia elektronisella lämpötilan ja virtauksen säädöllä
- joustavat PEX-kytkentäputket G 3/8
- P-IX 19467/IA
- Tyypin hyväksyntä VA 1.42/19787
- Ääniluokka 1
- 0,1 l/s virtaama 300 kPa (virtausrajoittimin)



15805000	6250372	1.788,16	2.217,32
15805800	6250373	1.788,16	2.217,32

2-osainen yksioite keittiöhana, DN15

- QuickClean-poresuutin, kalkinpoisto
- kääntyvä juoksuputki 120°
- keraaminen säätöosa, Boltic-kahvalukitus
- käyttöyksikkö voidaan sijoittaa joustavasti
- joustavat PEX-kytkentäputket G 3/8
- 2 x 700 mm jatkoletkut kylmän ja kuuman veden syöttöä varten
- 1 x 300 mm jatkoletku sekoitetun veden liitäntää varten

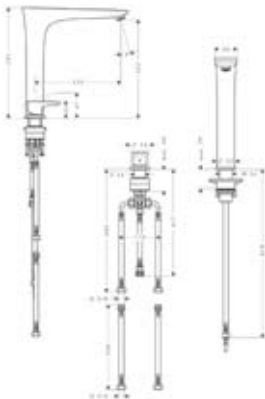

15812000	6250375	678,26	841,04
15812800	6250376	678,26	841,04

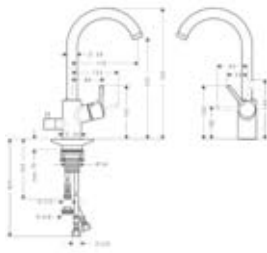
Talis S² Variarc**Yksiotte keittiöhana DN15 pesukoneventtiilein**

- joustavat PEX-kytkentäputket G 3/8
- QuickClean-poresuutin, kalkinpoisto
- keraaminen säätöosa, Boltic-kahvalukitus
- juoksuputken kääntymiskulmaa voidaan rajoittaa 110°, 150° (myös epäsymmetrisesti) tai 360°
- pesukoneliitäntä DN15 tai DN20 (kytkentä kylmälle vedelle)
- PA-IX 19374/IA
- Tyypinhyväksyntä:
VTT-RTH-06926-08, VA 1.42/19148
- Ääniluokka: 1
- 0,2 l/s 210 kPa

HG-nro	LVI-nro	Alv 0% Alv 24%	
		Euro	Euro
14875000	6250220	298,00	369,52

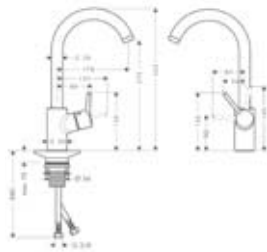
**Yksiotte keittiöhana DN15**

- joustavat PEX-kytkentäputket G 3/8
- QuickClean-poresuutin, kalkinpoisto
- keraaminen säätöosa
- Boltic-vipulukko
- kääntyvä juoksuputki (säädettävissä 3 vaiheessa 110°, 150° tai 360°)
- Tyypinhyväksyntä: VTT-RTH-06926-08
- Ääniluokka 1
- 0,2 l/s 200 kPa

14870000	6250270	254,65	315,77
14870800	6250363	356,18	441,66

**Yksiotte keittiöhana DN15 ulosvedettävällä pikapesimellä**

- joustavat PEX-kytkentäputket G 3/8
- QuickClean-poresuutin, kalkinpoisto
- keraaminen säätöosa, Boltic-kahvalukitus
- kääntyvä juoksuputki 150°
- Normal- ja Spray-suihkuosa (ei sulkeutuva)
- sopii asennukseen ikkunan eteen, voidaan asettaa litteäksi
- takaiskuventtiili
- magneettinen ulosvedettävä suihkun pidike
- Tyypinhyväksyntä: VTT-RTH-06926-08, VA 1.42/17815
- Ääniluokka 1
- 0,2 l/s 200 kPa

14877000	6250290	432,52	536,32
14877800	6250366	562,10	697,00



HG-nro	LVI-nro	Alv 0% Euro	Alv 24% Euro
--------	---------	-------------	--------------

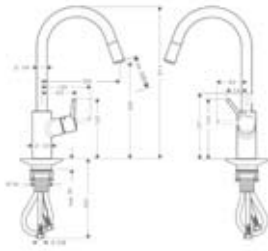

Yksiote keittiöhana DN15 ulosvedettävällä juoksuputkella

- joustavat PEX-kytkentäputket G 3/8
- QuickClean-poresuutin, kalkinpoisto
- keraaminen säätöosa
- Boltic-kahvakiinnitys
- kääntyvä juoksuputki 150°
- Normal-suihkuosa
- sopii asennukseen ikkunan eteen, voidaan asettaa litteäksi
- takaiskuventtiili
- magneettinen ulosvedettävä suihkun pidike
- Tyyppihyväksyntä: VTT-RTH-06926-08, VA 1.42/17815
- Ääniluokka 1
- 0,2 l/s 210 kPa

14872000	6250280	365,97	453,80
14872800	6250364	475,86	590,07



Talis S



Yksiote keittiöhana DN15 pesukoneventtiilein

- joustavat PEX-kytkentäputket G 3/8
- QuickClean-poresuutin, kalkinpoisto
- keraaminen säätöosa, Boltic-kahvalukitus
- juoksuputken kääntymiskulma 120°
- pesukoneiliitäntä DN15 tai DN20 (kytkentä kylmälle vedelle)
- PA-IX 18450/IA
- Tyyppihyväksyntä: VTT-RTH-06926-08, VA 1.42/19670
- Ääniluokka: 1
- 0,2 l/s 200 kPa

32855000	6250330	298,00	369,52
32855800		713,24	884,42



Yksiote keittiöhana DN15

- joustavat PEX-kytkentäputket G 3/8
- QuickClean-järjestelmä
- keraaminen säätöosa, Boltic-kahvalukitus
- kääntyvä juoksuputki 150°
- P-IX 18307/IB
- DVGW NW-6506BS5027
- Tyyppihyväksyntä: VTT-RTH-06926-08, VA 1.42/19670
- Ääniluokka 1
- 0,2 l/s 190 kPa

32851000	6250320	217,14	269,25
32851800	6250344	336,49	417,25



HG-nro	LVI-nro	Alv 0% Euro	Alv 24% Euro
--------	---------	----------------	-----------------

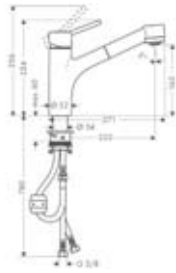

Yksiotte keittiöhana DN15 ulosvedettävällä pikapesimellä

- joustavat PEX-kytkentäputket G 3/8
- QuickClean-järjestelmä
- keraaminen säätöosa, Boltic-kahvalukitus
- kääntyvä juoksuputki 150°
- Normal- ja Spray-suihkuosa (sulkeutuva)
- takaiskuventtiili
- P-IX 18333/IB0
- Tyypinhyväksyntä: VTT-RTH-06926-08, VA 1.42/19670
- Ääniluokka: 1
- 0,2 l/s 220 kPa

32841000	6250310	294,69	365,42
32841800	6250343	456,61	566,20



Focus

UUSI

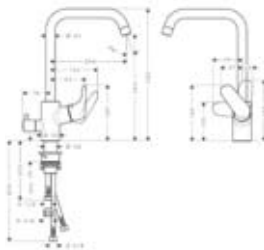

Focus keittiöhana DN15 pesukoneventtiilein

- joustavat PEX-kytkentäputket G 3/8
- QuickClean-poresuutin, kalkinpoisto
- keraaminen säätöosa, Boltic-kahvalukitus
- juoksuputken kääntymiskulmaa voidaan rajoittaa 110°, 150° (myös epäsymmetrisesti) tai 360°
- pesukoneiliitäntä DN15 tai DN20 (kytkentä kylmälle vedelle)
- PA-IX 19374/1A
- Tyypinhyväksyntä: VTT-RTH-0626-08
- Ääniluokka: 1
- 0,2 l/s 210 kPa

31823000	6250377	205,00	254,20
----------	---------	--------	--------

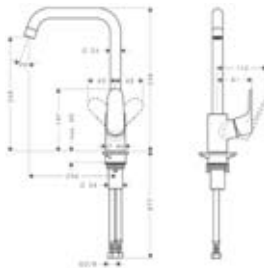

Yksiotte keittiöhana, DN15

- kahvan voi sijoittaa oikealle tai vasemmalle puolelle
- joustavat PEX-kytkentäputket G 3/8
- QuickClean-poresuutin, kalkinpoisto
- keraaminen säätöosa, Boltic-kahvalukitus
- juoksuputken kääntymiskulmaa voidaan rajoittaa 110°, 150° (myös epäsymmetrisesti) tai 360°
- Tyypinhyväksyntä: VA 1.42/19796
- Ääniluokka: 1
- 0,2 l/s 200 kPa

31820000	6250371	161,81	200,64
31820800	6150287	210,98	261,62











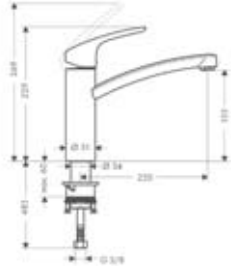



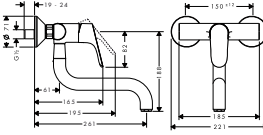



Focus keittiöhana pesukoneventtiilein

- joustavat PEX-kytkentäputket G 3/8
- QuickClean-poresuutin, kalkinpoisto
- keraaminen säätöosa, Boltic-kahvalukitus
- juoksuputken kääntymiskulmaa voidaan rajoittaa 110°, 150° (myös epäsymmetrisesti) tai 360°
- pesukoneiliitäntä DN15 tai DN20 (kytkentä kylmälle vedelle)
- PA-IX 18450/1A
- Tyypinhyväksyntä: VTT-RTH-06926-08, VA 1.42/19796
- Ääniluokka: 1
- 0,2 l/s 200 kPa

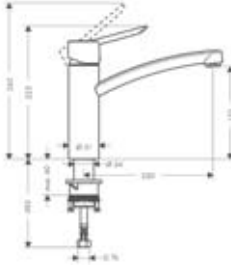
31803000	6250367	205,00	254,20
----------	---------	--------	--------

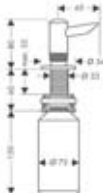

		HG-nro	LVI-nro	Alv 0% Euro	Alv 24% Euro
		Yksiotte keittiöhana DN15	31806000	6250368	114,18 141,58
		<ul style="list-style-type: none"> joustavat PEX-kytkentäputket G 3/8 QuickClean-poresuutin, kalkinpoisto keraaminen säätöosa, Boltic-kahvalukitus juoksuputken kääntymiskulma 360° PA-IX 18304/IA DVGW NW-6506BR5784 Tyyppihyväksyntä: VTT-RTH-06926-08, VA 1.42/19796 Ääniluokka: 1 0,2 l/s 190 kPa 			 
UUSI			Keittiöhana seinäasennus DN15	31825000	154,00 190,96
		<ul style="list-style-type: none"> QuickClean-poresuutin, kalkinpoisto keraaminen säätöosa, Boltic-kahvalukitus seinäasennus 150 ± 12 mm kääntyvällä juoksuputkella Tyyppihyväksyntä VTT-RTH-00006-10 			 
Focus S					
		Yksiotte keittiöhana DN 15 pesukoneventtiilein	31783000	6250346	292,27 362,41
		<ul style="list-style-type: none"> joustavat PEX-kytkentäputket G 3/8 QuickClean-poresuutin, kalkinpoisto keraaminen säätöosa, Boltic-kahvalukitus juoksuputken kääntymiskulma 120° pesukoneiliitäntä DN15 tai DN20 (kytkentä kylmälle vedelle) PA-IX 18450/IA Tyyppihyväksyntä: VTT-RTH-06926-08, VA 1.42/19796 Ääniluokka: 1 0,2 l/s 200 kPa 			 
		Yksiotte keittiöhana DN15	31786000	6250374	139,48 172,96
		<ul style="list-style-type: none"> joustavat PEX-kytkentäputket G 3/8 QuickClean-poresuutin, kalkinpoisto keraaminen säätöosa, Boltic-kahvalukitus juoksuputken kääntymiskulma 360° PA-IX 18304/IA DVGW NW-6506BR5784 Tyyppihyväksyntä: VTT-RTH-06926-08, VA 1.42/19796 Ääniluokka: 1 0,2 l/s 190 kPa 			 
Varusteet					
		Saippua-annostelija	40418000		101,53 125,90
		<ul style="list-style-type: none"> piiloasennusversio täyttötilavuus 300 ml 	40418450		122,87 152,36
			40418800		142,56 176,77

UUSI

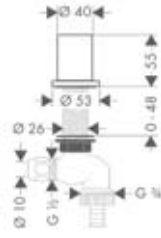
**Pesukoneventtiili DN15**

- enintään 47 mm paksuisiin pöytätasoihin
- takaiskuventtiili
- min. asennusreikä Ø 27 mm
- liitin DN 20

HG-nro	LVI-nro	Alv 0% Alv 24%	
		Euro	Euro
10823000	6559421	124,41	154,27
10823800	6559436	174,13	215,92

Showerpipet / Suihkupaneelit



hansgrohe

Showerpipet suihkuun



Raindance E 420
termostaatilla
(no.27149000)



Raindance Select 360
termostaatilla
(no.27112000, -400)



Raindance Select E 300 2jet
termostaatilla
(no.27128000, -400)



Raindance Select 300
termostaatilla
(no.27114000)

Showerpipet ammeelle/juoksuputkella



Raindance Select 360
termostaatilla
(no.27113000, -400)



Raindance Select 240
termostaatilla
(no.27117000)



Croma 220
termostaatilla
(no.27223000)



Croma 160
termostaatilla
(no.27143000)

yksiotehanalla
(no.27201000)

- ei kuvassa -

↔ kääntyvällä suihkuputkella



Raindance Select 240
termostaatilla
(no.27115000)



**Raindance 240
for concealed installation**
termostaatilla
(no.27145000)



Croma 220
termostaatilla
(no.27185000)

yksiotehanalla
(no.27222000)
- ei kuvassa -



Croma 160
termostaatilla
(no.27135000)

yksiotehanalla
(no.27154000)
- ei kuvassa -

Showerpipet suihkuun ja ammeelle ilman hanaa



Raindance Connect 240
ilman hanaa
(no.27164000)



Croma 220
ilman hanaa
(no.27224000)



Croma 160
ilman hanaa
(no.27139000)

← → kääntyvällä suihkuputkella

Raindance Select Showerpipe

HG-nro LVI-nro Alv 0% Euro Alv 24% Euro

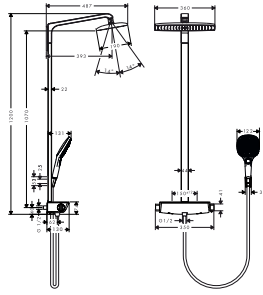

Raindance Select 360 Showerpipe, DN15

- yläsuihku Raindance E Air 1jet, 360 x 190
- suihkputki 380 mm
- käsisuihku Raindance Select 120 3jet
- käsisuihkun pidike Porter'S ,Isiflex-suihkuletku 1,60 m DN15
- termostaatti, lämpötilan rajoitinpainike 40 °C, esivalittava kuumen veden rajoitus
- käyttöventtiili/vaihdin ylä-/käsisiuhkuun
- seinäasennus 150 mm ± 12 mm
- epäkeskoliittimet ilman sulkua (Ei sovellu sulullisille epä keskoliittimille eikä pinta-asennusliittimille)
- korotuskappale suihkutankoon 8 mm
- virtaus paineella 0,3 MPa
- yläsuihku 17 l/min, käsisuihku 15 l/min
- Asennuskorkeus: 1100 mm
- Yläsuihkun korkeus 2170 mm, pystyputkea (950 mm) ei voi lyhentää.
- Tyyppihyväksyntä VA 1.43 / 20047
- Ääniluokka: 1 (HG lab)
- 0,2 l/s 175 kPa (yläsuihku), 0,2 l/s 200 kPa (käsisiuhku)
- -,000: hyllyssä heijastava kromipinnoite
- -,400: hyllyssä valkoinen pinnoite

27112000 6350185 1.122,22 1.391,55
27112400 6350186 1.122,22 1.391,55



UUSI



Raindance Select 300 2jet Showerpipe, DN15

- yläsuihku Raindance E 300 2jet, palloniveellä ja QuickClean-kalkinpoistolla
- 2 suihkumuotoa: Rain: voimakas sadesuihku ja RainAir: runsas sadesuihku AirPower-tekniikalla
- suihkumuodon vaihto käy helposti Select-painikkeella
- suihkputki 380 mm
- käsisuihku Raindance Select 120 3jet, käsisuihkun pidike Porter'S ja Isiflex-suihkuletku 1,60 m termostaatti, lämpötilan rajoitinpainike 40 °C
- käyttöventtiili/vaihdin ylä-/käsisiuhkuun
- seinäasennus 150 mm ± 12 mm
- epäkeskoliittimet ilman sulkua (Ei sovellu sulullisille epä keskoliittimille eikä pinta-asennusliittimille)
- virtaus paineella 0,3 MPa:
- yläsuihku 17 l/min, käsisuihku 15l/min
- Asennuskorkeus: 1100 mm
- Yläsuihkun korkeus 2070 mm, pystyputki 850mm ei voi lyhentää.
- erikseen tilattavissa pystyputki 1282 mm (#95961000)
- Tyyppihyväksyntä VA 1.43 / 20047
- Ääniluokka: 1
- 0,2 l/s 175 kPa (yläsuihku), 0,2 l/s 200 kPa (käsisiuhku)
- -,000: hyllyssä heijastava kromipinnoite
- -,400: hyllyssä valkoinen pinnoite

27128000 6350243 1.210,00 1.500,40
27128400 6350244 1.210,00 1.500,40



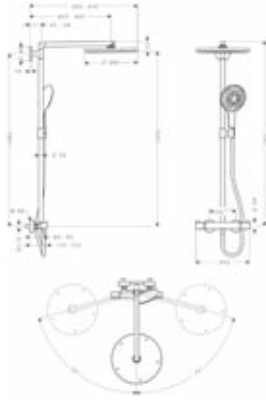

Raindance Select 300 Showerpipe, DN15

- yläsuihku Raindance Air Ø 300 mm, AirPower-teknologia ja QuickClean
- suihkupuoti 450 mm, kääntyvä
- käsisuihku Raindance Select 150 3jet DN15 (#28587000)
- suihkun pidike korkeussäädettävä
- Isiflex-suihkuletku 1,60 m DN15 (#28276000)
- termostaatti, lämpötilan rajoitinpainike 40 °C
- esivalittava kuumien veden rajoitus
- käyttöventtiili/vaihdin ylä-/käsisuihkuun
- seinäasennus 150 mm ± 12 mm
- epäkeskoliittimet ilman sulkua. Sopii myös sulullisille epäkeskoliittimille ja pinta-asennusliittimille
- virtaus paineella 0,3 MPa
- yläsuihku 17 l/min.
- käsisuihku 15 l/min.
- korotuskappaleella suihkutankoon 8 mm (#98681000)
- Asennuskorkeus: 1100 mm
- Yläsuihkun kork. 2192 mm
- Termostaatti Ecostat Comfort
- Tyypinhyväksyntä: VTT-RTH-00125-09
- Ääniluokka 1
- 0,2 l/s 175 kPa (yläsuihku)
- 0,2 l/s 200 kPa (käsisuihku)

27114000 6350189 924,88 1.146,85



Raindance Select 240 Showerpipe, DN15

- yläsuihku Raindance Air Ø 240 mm, AirPower-teknologia ja QuickClean
- suihkupuoti 450 mm, kääntyvä
- käsisuihku Raindance Select 150 3jet
- Isiflex-suihkuletku 1,60 m DN15
- termostaatti lämpötilan rajoitinpainike 40 °C
- esivalittava kuumien veden rajoitus
- käyttöventtiili/ vaihdin yläsuihku/ juoksupuoti
- vaihdin käsisuihkuille (lukittava)
- seinäasennus 150 mm ± 12 mm
- epäkeskoliittimet ilman sulkua.
- Sopii myös sulullisille epäkeskoliittimille ja pinta-asennusliittimille
- virtaus paineella 0,3 MPa
- yläsuihku 19 l/min, käsisuihku 12 l/min
- mukana 8 mm korotuskappale (#98681000)
- Asennuskorkeus (amme): 750 mm
- Yläsuihkun kork. 2222 mm, pystyputkea voi lyhentää alapäästä
- Termostaatti Ecostat Comfort
- Tyypinhyväksyntä: VTT-RTH-00125-09
- Ääniluokka: 1
- 0,2 l/s 175 kPa (yläsuihku)
- 0,2 l/s (käsisuihku)
- 0,3 l/s 230 kPa (juoksupuoti)

27115000 6350190 739,97 917,56



Raindance Select Showerpipet juoksuputkella

Raindance Select 360 Showerpipe juoksuputkella, DN15

- yläsuihku Raindance E Air 1jet, 360 x 190
- suihkuputki 380 mm
- käsisuihku Raindance Select 120 3jet
- käsisuihkon pidike Porter'S
- Isiflex-suihkuletku 1,60 m
- termostaatti, lämpötilan rajoitinpainike 40 °C:
- esivalittava kuuman veden rajoitus
- käyttöventtiili/vaihdin yläsuihkuun/ juoksuputkeen
- vaihdin käsisuihkuun
- kromattu kotelorakenne, eristetty vedensiirto
- seinäasennus 150 mm ± 12 mm
- epäkeskoliittimet ilman sulkua (Ei sovellu sulullisille epä- keskoliittimille eikä pinta-asennusliittimille)
- turvasihyily, kaksi väriä
- korotuskappale suihkutankoon 8 mm
- virtaus paineella 0,3 MPa
- yläsuihku 17 l/min, käsisuihku 15 l/min
- juoksuputki 20 l/min.
- Asennuskorkeus(ammeen kanssa): 750 mm
- Yläsuihkon korkeus 2155 mm, pystyputkea (1290 mm) ei voi lyhentää. Jos käytetään suihkuna (as.kork.1100 mm) on tilattava varaosaputki 950 mm #95986000
- Tyyppihyväksyntä: VA 1.43 / 20047
- Ääniluokka: 1
- 0,2 l/s 175 kPa (yläsuihku)
- 0,2 l/s 200 kPa (käsisuihku)
- 0,3 l/s 230 kPa (juoksuputki)

HG-nro	LVI-nro	Alv 0%		Alv 24%	
		Euro	Euro	Euro	Euro
27113000	6350187	1.220,89	1.513,90		
27113400	6350188	1.220,89	1.513,90		

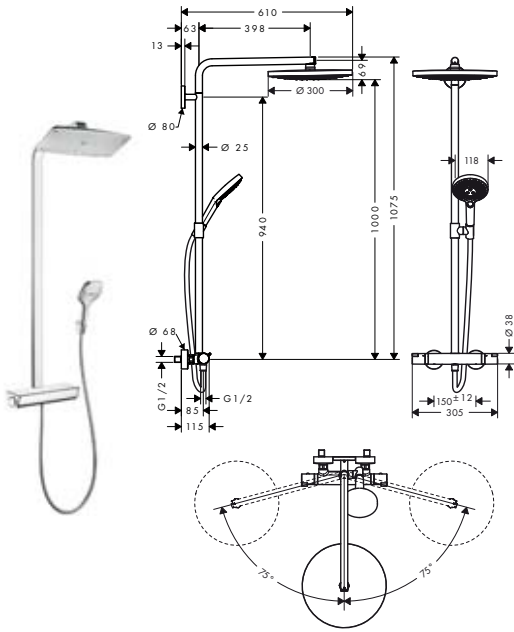

UUSI

Raindance Select 240 Showerpipe juoksuputkella, suihkuputki 450 mm kääntävä, DN15

- yläsuihku Raindance Air Ø 240 mm, AirPower-teknologia ja QuickClean
- suihkuputki 450 mm, kääntävä
- käsisuihku Raindance Select 150 3jet DN15
- suihkun pidike korkeussäädettävä
- Isiflex-suihkuletku 1,60 m DN15
- termostaatti lämpötilan rajoitinpainike 40 °C
- esivalittava kuuman veden rajoitus
- käyttöventtiili/ vaihdin yläsuihku/ juoksuputki
- vaihdin käsisuihkulle (lukittava)
- seinäasennus 150 mm ± 12 mm
- epäkeskoliittimet ilman sulkua.
- Sopii myös sulullisille epäkeskoliittimille ja pinta-asennusliittimille
- virtaus paineella 0,3 MPa
- yläsuihku 19 l/min, käsisuihku 12 l/min
- juoksuputki 21 l/min.
- mukana 8 mm korotuskappale (#98681000)
- Asennuskorkeus (amme): 750 mm
- Yläsuihkon kork. 2222 mm, pystyputkea voi lyhentää.
- Termostaatti Ecostat Comfort
- Tyyppihyväksyntä: VTT-RTH-00125-09
- Ääniluokka: 1

27117000	6350229	892,32	1.106,48
----------	---------	--------	----------

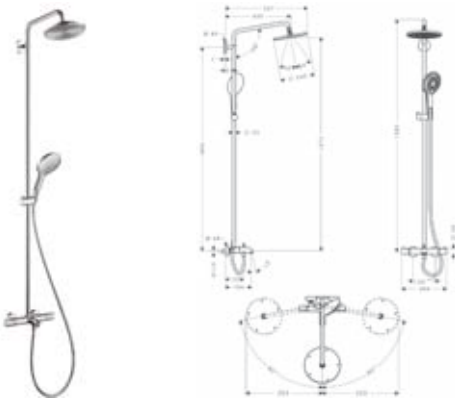

Raindance E Showerpipe-suihkut

Alv 0% Alv 24%
HG-nro LVI-nro Euro Euro



Raindance E Showerpipe 420, DN15

- Raindance Air 420 mm 2jet yläsuihku, AirPower ja QuickClean kalkinpoisto, RainAir ja RainFlow
- termostaatti käyttöventtiilillä/vaihtimella käsi- ja yläsuihku varten, vaihdin vesiputous-suutinta varten
- hylly turvalasia, väri valkoinen
- termostaatin asennusmitta 150 mm ± 12 mm
- virtaus paineella 0,3 MPa
- yläsuihku:
 - RainAir-suihku: 17 l/min.
 - Flood-suihku: 22 l/min.
 - käsisuihku: 16 l/min.
- 1 jet puikkokäsisuihku (#28558000)
- Isiflex-suihkuletku 1,60 m DN15 (#28276000)
- Ei sovellu sulullisille epäkeskoliittimille eikä pinta-asennusliittimille

27149000 6350128 2.392,06 2.966,15



Raindance S showerpipet suihkuun

Raindance Showerpipe 240 suihkuputki 460 mm, DN15

- sisältö:
- termostaatti käyttöventtiilillä/vaihtimella, Raindance Air yläsuihku Ø 240 mm, AirPower-teknologia ja QuickClean kalkinpoisto
 - seinäasennus 150 mm ± 12 mm
 - epäkeskoliittimet ilman sulkua. Sopii myös sulullisille epäkeskoliittimille ja pinta-asennusliittimille
 - virtaus paineella 0,3 MPa
 - yläsuihku: 17 l/min.
 - käsisuihku: 17 l/min.
 - Raindance S 100 Air 3jet käsisuihku (#28504000), Isiflex suihkuletku 1,60 m DN15 (#28276000), suihkun pidike korkeussäädettävä
 - mukana 8 mm korotuskappale suihkutankoon (#98681000)
 - Asennuskorkeus: 1100 mm/Yläsuihku 2090 mm
 - Erikseen tilattavissa pitkä suihkuputki pysty 1200 mm, lyhennettävissä (#95665000)
 - Termostaatti Ecostat 1001 SL
 - Tyyppihyväksyntä: VTTRTH-00125-09
 - Ääniluokka: 1
 - 0,2 l/s 175 kPa (yläsuihku)
 - 0,2 l/s 160 kPa (käsisuihku)

27160000 6559287 1.283,81 1.591,92

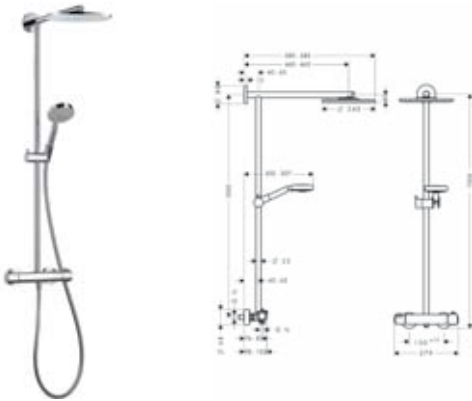

27167000	6350476	1.291,07	1.600,93
----------	---------	----------	----------

Raindance Showerpipe 240 suihkuputki 460 mm, DN15

sisältö:

- termostaatti käyttöventtiili/vaihtimella
- Raindance Air yläsuihku Ø 240 mm, AirPower-tekniologia ja QuickClean kalkkisaostumien poistojärjestelmä
- seinäasennus 150 mm ± 12 mm
- epäkeskoliittimet ilman sulkua. Sopii myös sulullisille epäkeskoliittimille ja pinta-asennusliittimille
- virtaus paineella 0,3 MPa
- yläsuihku: 17 l/min.
- käsisuihku: 16 l/min.
- käsisuihku, 2 suihkuuotoa: Normal- ja Soft-suihkuosa (#28532000)
- Isiflex-suihkuletku 1,60 m DN15 (#28276000)
- korkeussäädettävä metallinen suihkun pidike
- mukana 8 mm korotuskappale suihkutankoon (#98681000)
- Asennuskorkeus: 1100 mm/Yläsuihku 2090 mm
- Erikseen tilattavissa pitkä suihkuputki pysty 1200 mm, lyhennettävissä (#95665000)
- Termostaatti Ecostat 1001 SL
- Tyyppihyväksyntä: VTRTH-00125-09
- Ääniluokka: 1
- 0,2 l/s 175 kPa (yläsuihku)
- 0,2 l/s 160 kPa (käsisuihku)

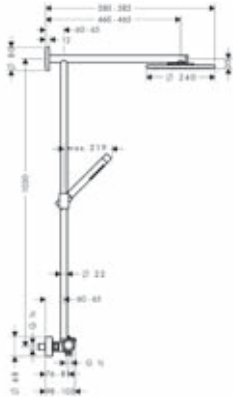

Raindance Showerpipe 240 piiloasennus suihkuputki 460 mm, DN15

sisältö:

- asennukseen iBox universal runko-osan kanssa termostaatti ja käyttöventtiili/vaihdin
 - Raindance Air Ø 240 mm yläsuihku, AirPower ja QuickClean kalkinpoisto
 - kääntyvä suihkuputki
 - yläsuihkua ja käsisuihkua voi käyttää yhdessä
 - virtaus paineella 0,3 MPa
 - yläsuihku: 17 l/min.
 - käsisuihku: 13 l/min.
 - Raindance S 100 Air 3jet -käsisuihku (#28504000)
 - Isiflex-suihkuletku 1,60 m DN15 (#28276000)
 - korkeussäädettävä suihkun pidike
 - 7 mm korotuskappale suihkutankoon (#95477000)
 - PA-IX 19312/IBo (Tilattava erikseen)
- käytetään yhdessä, tilattava erikseen:
- runko-osa iBox universal #01800180
 - Jatkoholkki #27949000



Raindance Showerpipe 180 EcoSmart suihkuputki 460 mm, DN15

27165000 6350428 1.096,81 1.360,04

sisältö:

- termostaatti käyttöventtiilillä/vaihtimella, Raindance Air yläsuihku Ø180 mm, AirPower-tekniologia ja QuickClean-järjestelmä
- seinäasennus 150 mm ± 12 mm
- epäkeskoliittimet ilman sulkua. Sopii myös sulullisille epäkeskoliittimille ja pinta-asennusliittimille
- Raindance S 100 Air 3jet EcoSmart käsisuihku (#28552000), suihkuletku Isiflex 1,60 m DN15 (#28276000), suihkun pidike korkeussäädettävä
- virtaus paineella 0,3 MPa
- yläsuihku: 9 l/min.
- käsisuihku: 9 l/min.
- mukana 8 mm korotuskappale suihkutankoon (#98681000)
- PA-IX 18464/IOB
- Termostaatti Ecostat 1001 SL
- Tyyppihyväksyntä: VTT-RTH-00125-09
- Ääniluokka: 1
- 0,2 l/s 175 kPa (yläsuihku)
- 0,2 l/s 160 kPa (käsisuihku)

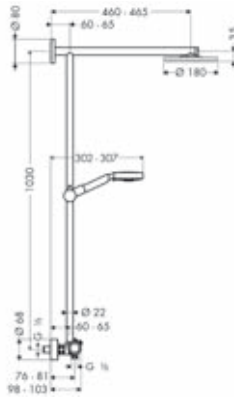

Raindance Showerpipe 180 yksiotehana EcoSmart, suihkuputki, DN15

27191000 6350087 1.011,12 1.253,79

- sisältö: lämpötilansäätörajoitus
- seinäasennus 150 mm ± 12 mm
- epäkeskoliittimet ilman sulkua. Sopii myös sulullisille epäkeskoliittimille ja pinta-asennusliittimille
- vaihdin käsisuihkuun (lukittava)
- Raindance Air Ø 180 mm yläsuihku, EcoSmart, AirPower ja QuickClean kalkinpoisto
- Raindance S 100 Air 3jet EcoSmart -käsisuihku (#28552000)
- Isiflex suihkuletku 1,60 m DN15
- korkeussäädettävä suihkun pidike
- korotuskappale suihkutankoon 8 mm (#98681000), yläsuihkun ja käsisuihkun virtaus 9 l/min. paineella 0,3 MPa
- PA-IX 19286/IOB

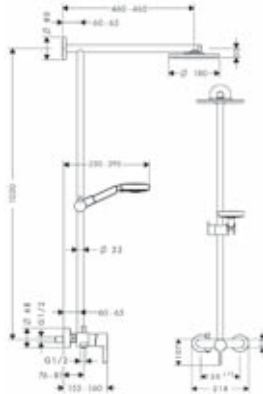

Raindance S Showerpipe Universal

Alv 0% Alv 24%
HG-nro LVI-nro Euro Euro



**Raindance Connect 240 Showerpipe
suihkuputki 460 mm, DN15**

27164000 6559161 807,07 1.000,77

- ihanteellinen saneeraukseen, voidaan liittää kaikkiin suihkuhanoihin
- Raindance Air yläsuihku Ø 240 mm, AirPower ja QuickClean kalkinpoisto
- suihkuputki 460 mm
- vettä johtava suihkutanko korkeussäädettävällä itselukkiutuvalla käsisuihkun pidikkeellä, puikkokäsisuihku integroidulla liittimellä
- Rain Connector, liittinosa vaihtoon käsisuihkusta yläsuihkuun Isiflex XXL -suihkuletku 1,60 m (#28255000)
- liitetään suihkuhanaan tai Fixfit seinäliittimeen
- virtaus (0,3 MPa iBoxissa) käsisuihku 17 l/min., yläsuihku 14 l/min., pienin virtauspaine (iBoxin virtauspaine) yläsuihku 0,15 MPa, pienin virtaus 13 l/min.
- mukana 8 mm korotuskappale suihkutankoon #98681000
- käytetään yhdessä, tilattava erikseen:
 - kulmakiinnitysarra #27158000



**Raindance Connect 240 Showerpipe
suihkuputki 350 mm, DN15**

27421000 6559163 793,54 983,99



- ihanteellinen saneeraukseen, voidaan liittää kaikkiin suihkuhanoihin
- Raindance Air yläsuihku Ø 240 mm, AirPower ja QuickClean kalkinpoisto
- suihkuputki 350 mm
- vettä johtava suihkutanko korkeussäädettävällä itselukkiutuvalla käsisuihkun pidikkeellä, puikkokäsisuihku integroidulla liittimellä
- Rain Connector, liittinosa vaihtoon käsisuihkusta yläsuihkuun Isiflex XXL -suihkuletku 1,60 m (#28255000)
- liitetään suihkuhanaan tai Fixfit seinäliittimeen
- virtaus (0,3 MPa iBoxissa) käsisuihku 17 l/min., yläsuihku 14 l/min., pienin virtauspaine (iBoxin virtauspaine) yläsuihku 0,15 MPa, pienin virtaus 13 l/min.
- mukana 8 mm korotuskappale suihkutankoon #98681000
- käytetään yhdessä, tilattava erikseen:
 - kulmakiinnitysarra #27158000



Croma Showerpipet suihkuun

HG-nro LVI-nro Alv 0% Euro Alv 24% Euro

UUSI

Croma 220 Showerpipe suihkuputki 400 mm kääntyvä, DN15

27185000 6350231 550,00 682,00

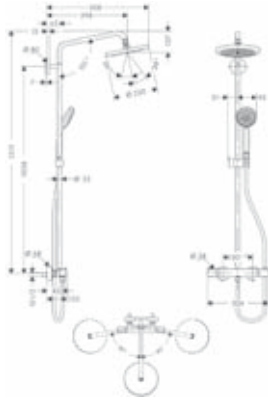

- sisältö:
- Croma 220 yläsuihku Ø 220 mm, AirPower-teknologia ja QuickClean kalkinpoisto (#26464000)
 - suihkuputki 400 mm kääntyvä
 - käsisuihku Croma 100 Vario (#28535000)
 - suihkun pidike korkeussäädettävä
 - Isiflex suihkuletku 1,60 m DN15 (#28276000)
 - termostaatti lämpötilan rajoitinpainike 40°C
 - esivalittava kuuman veden rajoitus
 - käyttöventtiili/ vaihdin yläsuihku/ käsisuihku
 - seinäasennus 150 mm ± 12 mm
 - epäkeskoliittimet ilman sulkua
 - virtaus paineella 0,3 MPa
 - yläsuihku 19 l/min.
 - käsisuihku 10 - 19 l/min.
 - mukana 8 mm korotuskappale (#98681000)
 - Termostaatti Ecostat Comfort
 - Tyyppihyväksyntä: VTT-RTH-00125-09 (Ecostat Comfort)
 - Ääniluokka: 1
 - 0,2 l/s 160 kPa (yläsuihku)
 - 0,2 l/s 160 kPa (käsisuihku)

UUSI

Croma 220 Showerpipe yksiotehamalla, suihkuputki 400 mm kääntyvä, DN15

27222000 517,00 641,08



- sisältö:
- yläsuihku Croma Ø 220 mm QuickClean-kalkinpoisto(#26464000)
 - suihkuputki 400 mm kääntyvä
 - käsisuihku Croma 100 Vario (#28535000)
 - suihkun pidike korkeussäädettävä
 - Isiflex suihkuletku 1,60 m DN15 (#28276000)
 - keraaminen säätöosa
 - esiasennettava lämpötilan rajoitin
 - vaihdin käsisuihkuille (säädettävä)
 - seinäasennus 150 mm ± 12 mm
 - epäkeskoliittimet ilman sulkua
 - sopii myös sulullisille epäkeskoliittimille ja pinta-asennusliittimille
 - virtaus paineella 0,3 MPa:
 - yläsuihku 19 l/min.
 - käsisuihku 10-19 l/min.
 - mukana 8 mm korotuskappale

UUSI

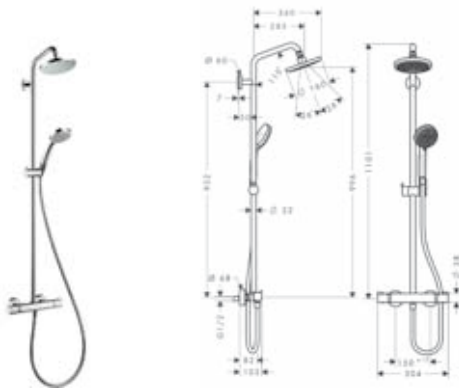

Croma 160 Showerpipe suihkuputki 270 mm, DN15

27135000 6350216 396,00 491,04

sisältö:

- Croma 160 yläsuihku Ø 160 mm, QuickClean kalkinpoisto (#26450-000)
- suihkuputki 270 mm
- käsisuihku Croma 100 Vario (#28535000)
- suihkun pidike korkeussäädettävä
- Isiflex suihkuletku 1,60 m DN15 (#28276000)
- termostaatti lämpötilan rajoitinpainike 40 °C
- esivalittava kuumen veden rajoitus
- käyttöventtiili/ vaihdin yläsuihku/ käsisuihku
- seinäasennus 150 mm ± 12 mm
- epäkeskoliittimet ilman sulkua
- sopii myös sulullisille epäkeskoliittimille ja pinta-asennusliittimille
- virtaus paineella 0,3 MPa
- yläsuihku 16 l/min.
- käsisuihku 10 - 19 l/min.
- mukana 8 mm korotuskappale (#95239000)
- Termostaatti Ecostat Comfort
- Tyypihyväksyntä: VTT-RTH-00125-09
- Ääniluokka: 1
- 0,2 l/s 160 kPa (yläsuihku)
- 0,2 l/s 160 kPa (käsisuihku)



Croma 100 Showerpipe, DN15

27169000 6559330 652,96 809,67

sisältö:

- Ecostat S termostaatti käyttöventtiili/ vaihtimella
- seinäasennus 150 mm ± 12 mm
- epäkeskoliittimet ilman sulkua. Sopii myös sulullisille epäkeskoliittimille ja pinta-asennusliittimille
- virtaus paineella 0,3 MPa
- yläsuihku: 17 l/min.
- käsisuihku: 10-19 l/min.
- Croma 160 yläsuihku Ø 160 mm (#27450-000)
- QuickClean kalkinpoisto Croma 100 Vario käsisuihku (#28535000), Isiflex-suihkuletku 1,60 m DN15 (#28276000)
- korkeussäädettävä suihkun pidike
- mukana 7mm korotuskappale suihkutankoon (#95239000)
- PA-IX 19061/IBO
- Termostaatti Ecostat S
- Tyypihyväksyntä: VTT-RTH-00125-09
- Ääniluokka: 1
- 0,2 l/s 160 kPa (yläsuihku)
- 0,2 l/s 160 kPa (käsisuihku)



Croma 100 Showerpipe yksiotehana, DN15

27154000	6350085	575,41	713,51
----------	---------	--------	--------

sisältö:

- keraaminen säätöosa, lämpötilansäätörajoitus
- sopii myös jatkuvatoimisiin vesilämmittimiin, jos virtauspaine hanassa on vähintään 0,15 MPa/12 l/min.
- seinäasennus 150 mm ± 12 mm
- epäkeskoliittimet ilman sulkua. Sopii myös sulullisille epäkeskoliittimille ja pinta-asennusliittimille
- virtaus paineella 0,3 MPa
- yläsuihku: 17 l/min.
- käsisuihku: 10-19 l/min.
- Boltic-kahvalukitus
- vaihdin käsisuihkuun
- Croma Ø 160 mm yläsuihku, QuickClean kalkinpoisto (#27450000)
- Croma 100 Vario käsisuihku (#28535000)
- Isiflex-suihkuletku 1,60 m DN15 (#28276000)
- korkeussäädettävä suihkun pidike
- korotuskappale suihkutankoon 7 mm (#95239000)
- PA-IX 19287/IOB

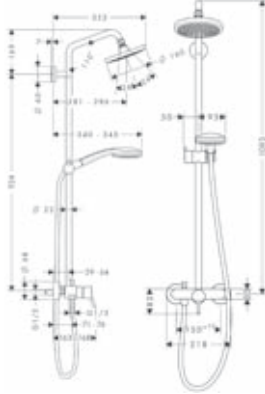
**Croma Showerpipet ammeelle / juoksuputkella****UUSI****Croma 220 Showerpipe juoksuputkella suihkuputki 400 mm kääntävä, DN15**

27223000	6350232	715,00	886,60
----------	---------	--------	--------

sisältö:

- Croma 220 yläsuihku Ø 220 mm, AirPower-teknologia ja QuickClean kalkinpoisto
- suihkuputki 400 mm kääntävä
- käsisuihku Croma 100 Vario (#28535000)
- suihkun pidike korkeussäädettävä
- Isiflex suihkuletku 1,60 m DN15 (#28276000)
- termostaatti lämpötilan rajoitinpainike 40 °C
- esivalittava kuumien veden rajoitus
- käyttöventtiili/ vaihdin yläsuihku/ juoksuputki
- vaihdin käsisuihkulle (lukittava)
- seinäasennus 150 mm ± 12 mm
- epäkeskoliittimet ilman sulkua.
- Sopii myös sulullisille epäkeskoliittimille ja pinta-asennusliittimille
- virtaus paineella 0,3 MPa:
- yläsuihku 19 l/min.
- käsisuihku 10 - 19 l/min.
- juoksuputki 21 l/min.
- Termostaatti Ecostat Comfort
- Asennuskorkeus (amme): 750 mm
- Yläsuihkun kork. 2222 mm, pystyputkea voi lyhentää.
- Termostaatti Ecostat Comfort
- Tyyppihyväksyntä: VTT-RTH-00125-09
- Ääniluokka: 1
- 0,2 l/s 160 kPa (yläsuihku)
- 0,2 l/s 160 kPa (käsisuihku)
- 0,3 l/s 230 kPa (juoksuputki)

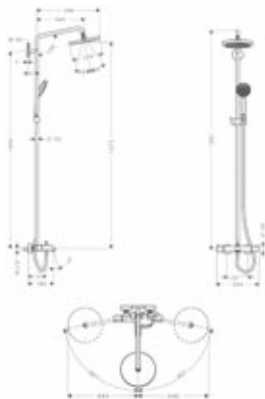



Croma 100 Showerpipe juoksuputkella, DN15

sisältö:

- termostaatti käyttöventtiilillä/vaihtimella yläsuihkua/juoksuputkea varten ja vaihtimella käsisuihkua varten (lukittava)
- seinäasennus 150 mm ± 12 mm
- epäkeskoliittimet ilman sulkua.
- Sopii myös sulullisille epäkeskoliittimille ja pinta-asennusliittimille
- virtaus paineella 0,3 MPa yläsuihku: 18 l/min.
- käsisuihku: 10-19 l/min.
- juoksuputki: 20 l/min.
- Croma yläsuihku Ø 160 mm, QuickClean kalkinpoisto (#27450-000) Croma 100 Vario käsisuihku (#28535000)
- Isiflex-suihkuletku 2,00 m DN15 (#28274000)
- korkeussäädettävä suihkun pidike
- mukana 7mm korotuskappale suihkutankoon (#95239000)
- PA-IX 19066/ICBO
- Termostaatti Ecostat S
- Tyypihyväksyntä: VTT-RTH-00125-09
- Ääniluokka: 1
- 0,2 l/s 160 kPa (yläsuihku)
- 0,2 l/s 160 kPa (käsisuihku)
- 0,3 l/s 230 kPa (juoksuputki)



27143000	6350561	834,02	1.034,18
----------	---------	--------	----------



Croma 100 Showerpipe yksiotehana juoksuputkella, DN15

sisältö:

- keraaminen säätöosa, lämpötilansäätörajoitus
- käyttöventtiili/vaihdin vaihtaa yläsuihkusta juoksuputkeen, vaihdin käsisuihkua varten (lukittava)
- seinäasennus 150 mm ± 12 mm
- epäkeskoliittimet ilman sulkua.
- Sopii myös sulullisille epäkeskoliittimille ja pinta-asennusliittimille
- virtaus paineella 0,3 MPa
- yläsuihku: 17 l/min. käsisuihku: 10-19 l/min. juoksuputki: 20 l/min.
- Croma Ø 160 mm yläsuihku, QuickClean kalkinpoisto (#27450-000) Croma 100 Vario käsisuihku (#28535000)
- Isiflex-suihkuletku 2,00 m DN15 (#28274000)
- korkeussäädettävä suihkun pidike
- mukana 7mm korotuskappale suihkutankoon (#95239000)



27201000	6350129	834,02	1.034,18
----------	---------	--------	----------

Croma Showerpipet suihkuun

HG-nro LVI-nro Alv 0% Euro Alv 24% Euro

UUSI

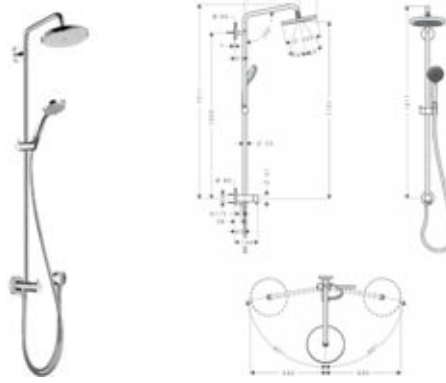

Croma 220 Showerpipe Reno suihkuputki 400 mm kääntyvä, DN15

27224000 418,00 518,32

- sisältö:
- Croma 220 yläsuihku Ø 220 mm, AirPower-teknologia ja QuickClean kalkinpoisto (#26464000)
 - suihkuputki 400 mm kääntyvä
 - käsisuihku Croma 100 Vario (#28535000)
 - suihkun pidike korkeussäädettävä
 - Isiflex suihkuletku 1,60 m DN15 (#28276000)
 - Isiflex suihkuletku 0,80 m DN15 vesiliitäntää varten, liitetään suihkuhanaa tai Fixfit seinäliittimeen
 - vaihdin käsisuihku ja/tai yläsuihku
 - virtaus paineella 0,3 MPa:
 - yläsuihku 19 l/min.
 - käsisuihku 10 - 19 l/min.
 - mukana 8 mm korotuskappale (#98681000)
- käytetään yhdessä, tilattava erikseen:
- kulmakiinnitys sarja #27158000



Croma 100 Reno Showerpipe, DN15

27139000 6559071 465,63 577,38

- ihanteellinen saneeraukseen, liitetään suihkuhanaan tai Fixfit-seinäliittimeen
- sisältö:
- vaihdin käsisuihkulle ja/tai yläsuihkulle
 - virtaus paineella 0,3 MPa
 - yläsuihku: 16 l/min. käsisuihku: 14 l/min.
 - Croma Ø 160 mm yläsuihku, QuickClean kalkinpoisto (#27450000) Croma 100 Vario käsisuihku (#28535000)
 - Isiflex-suihkuletku 1,60 m DN15 (#28276000)
 - Isiflex-suihkuletku 0,8 m DN15 vesiliitäntää varten
 - korkeussäädettävä suihkun pidike
 - korotuskappale suihkutankoon 7 mm (#95239000)
 - P-IX 19065/IBO
- käytetään yhdessä, tilattava erikseen:
- kulmakiinnityssarja (#27158000)



Kulmakiinnitys sarja

27158000 6559018 77,77 96,43

- Raindance Connect DN15
- Sisältö:
- 2 kulmakiinnitys kappaletta
 - 2 metallisuojusta, kromattu



Korotuskappale

98681000 6454160 11,88 14,73

- Raindance Showerpipeille
- Raindance Connect Showerpipeille
- 8 mm

Raindance suihkupaneelit

HG-nro	LVI-nro	Alv 0% Alv 24%	
		Euro	Euro

UUSI

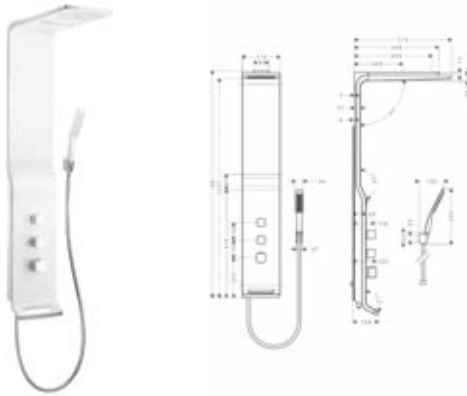

Raindance Lift suihkupaneeli DN15

- sisältää:
- yläsuihku Raindance Rainfall 180 Air 2jet
 - 2 suihkuuotoa:
 - RainAir-suihku, 180 mm AirPower-tekniologialla
 - RainFlow-vesiputous, 170 mm leveä
 - PuraVida 120 1jet puikkokäsisisuihku (#28558400)
 - ripustin Porter'S (#28331000)
 - Isiflex suihkuletku 1,60 m DN15 (#28276000)
 - portaaton 200 mm korkeuden säätö
 - termostaatti, rajoitinpainike 40 °C
 - käyttöventtiili/ vaihdin
 - seinäasennus 150 mm
- käytetään yhdessä, tilattava erikseen:
- Raindance Lift suihkupaneelin kulmakiinnityssarja (#27999000)

27008000	6350237	1.821,38	2.258,51
27008400	6350196	1.821,38	2.258,51

Raindance Lift suihkupaneelin kulmakiinnityssarja

- sisältö:
- kulmakiinnitysosat
 - kiinnitysruuvit

27999000	6559405	179,85	223,01
----------	---------	--------	--------

Raindance S suihkupaneeli, DN15

- litteä alumiiniprofiili 33 mm
- integroitu ura korkeussäädettävälle suihkun pidikkeelle Quattrostat-termostaatti, käyttöventtiili/vaihdin, 5 asetusta
- 6 sivusuihku Normal-suihkulla
- Raindance S 150 Air 3jet -käsisisuihku (#28519000)
- Isiflex-suihkuletku 1,60 m DN15 (#28276000)
- P-IX 18732/IOB

27005000	6350117	1.139,71	1.413,24
----------	---------	----------	----------

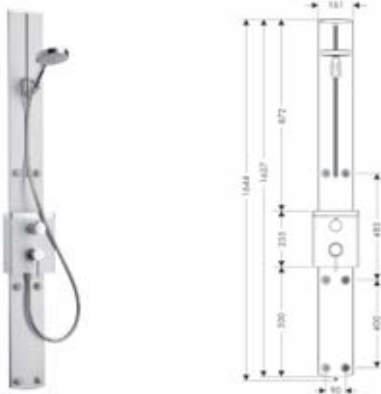



hansgrohe

Raindance Select

UUSI

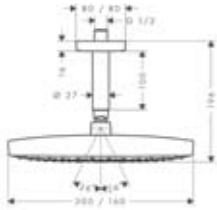
**Raindance Select E 300 2jet yläsuihku kattoliitännällä, DN15**

- suorakulmainen yläsuihku 300 x 160
- 2 suihkumuotoa:
- Rain: voimakas sadesuihku
- RainAir: runsas sadesuihku AirPower-tekniikalla
- suihkumuodon vaihto käy helposti Select-painikkeella
- suihkusiivilä voidaan irroittaa puhdistusta varten
- ulkokuori metallia, suihkusiivilä kromi tai valkoinen
- QuickClean kalkinpoisto
- kattoputki peiteläipällä
- kääntyvä liitos turvamutterilla

HG-nro	LVI-nro	Alv 0%	Alv 24%
27384000	6559464	462,00	572,88
27384400	6559465	462,00	572,88

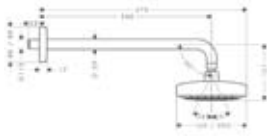

UUSI

**Raindance Select E 300 2jet yläsuihku suihkuputkella 390 mm, DN15**

- suorakulmainen yläsuihku 300 x 160
- 2 suihkumuotoa:
- Rain: voimakas sadesuihku
- RainAir: runsas sadesuihku AirPower-tekniikalla
- suihkumuodon vaihto käy helposti Select-painikkeella
- suihkusiivilä voidaan irroittaa puhdistusta varten
- ulkokuori metallia, suihkusiivilä kromi tai valkoinen
- QuickClean kalkinpoisto
- suihkuputki peiteläipällä (seinä)
- kääntyvä liitos turvamutterilla

27385000	6559466	495,00	613,80
27385400	6559467	495,00	613,80

**PuraVida yläsuihku 400 mm DN15 100 mm kattoputkella**

- suorakulmainen yläsuihku, valmistettu metallista
- kaksivärinen versio valkoisella suihkusiivilällä
- erikoisleveä suihkusade
- AirPower-teknologia
- QuickClean kalkinpoisto
- messinkinen kattoputki 100 mm kromattu, pikaliitin
- turvamutteri ja kattokiinnityslevy

27390000	6559078	1.010,90	1.253,52
27390400	6559079	1.010,90	1.253,52

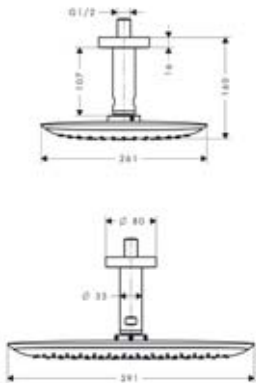

**PuraVida yläsuihku 400 mm DN15
387 mm seinäputkella**

27437000	6559081	1.090,65	1.352,41
27437400	6559082	1.090,65	1.352,41

- suorakulmainen yläsuihku, valmistettu metallista
- kaksivärinen versio valkoisella suihkusiivilällä
- erikoislevyä suihkusade
- AirPower-teknologia
- QuickClean kalkinpoisto
- leveä messinkinen suihkuputki kromipinnalla ja pikaliitin
- turvamutteri ja kattokiinnityslevy

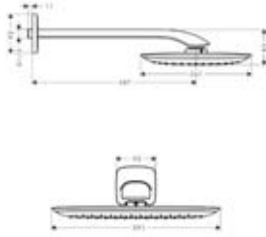

Randance Rainmaker

Randance Rainmaker 680 x 460 mm ilman valoa DN15

28417000	6559358	3.679,61	4.562,72
----------	---------	----------	----------

- yläsuihkujärjestelmä suorakulmainen asennus kattoon
- yläsuihku 3:lla suihku muodolla, suositellaan käytettäväksi Quattro-nelitievaihtimen kanssa
- suihkuasetukset: RainAir – keskiyläsuihku, RainAir XXL – runsas, pehmeä suihku, WhirlAir – 3 pyörivää hierontasuihkua ja 3 sekoitusyhdistelmää
- kaikki suihku muodot käyttävät AirPower-teknologiaa
- kaikissa suihku muodossa QuickClean kalkinpoisto
- TÜV-hyväksyntä
- tilattava erikseen:
 - runko-osa suorakulmaiseen malliin Rainmaker #28414180 suositellaan käytettäväksi yhdessä:
 - HighFlow termostaatti #15715000
 - runko-osa iBox universal #01800180

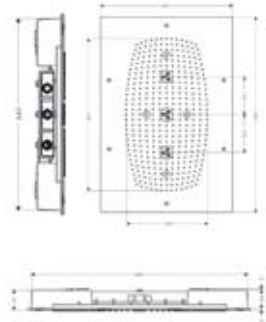
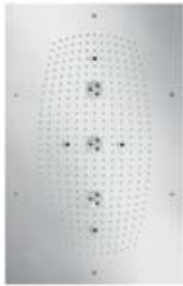

Randance Rainmaker 680 x 460 mm DN15 valolla

28418000	6559359	4.387,90	5.441,00
----------	---------	----------	----------

- yläsuihkujärjestelmä suorakulmainen asennus kattoon valaistus 4 x 20 W matalajännitteistä halogeeniheijustinlampun ja 80 VA virtalähde
- yläsuihku 3:lla suihku muodolla, suositellaan käytettäväksi Quattro-nelitievaihtimen tai iControl-mobilen (elektroninen) kanssa
- suihku muodot RainAir – keskiyläsuihku, RainAir XXL – runsas, pehmeä suihku, WhirlAir – 3 pyörivää hierontasuihkua ja 3 sekoitusyhdistelmää, TÜV-hyväksyntä
- kaikki suihku muodot käyttävät Air-teknologiaa
- runko-osa suorakulmaiseen malliin, tilattava erikseen Rainmaker #28414180 suositellaan käytettäväksi yhdessä:
 - HighFlow termostaatti #15715000
 - runko-osa iBox universal #01800180

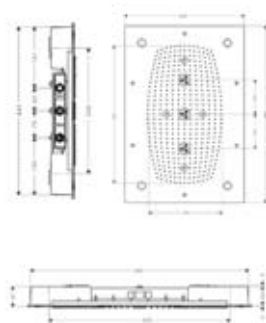
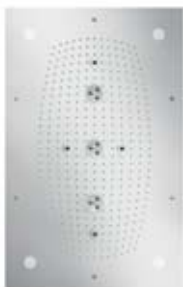

HG-nro	LVI-nro	Alv 0% Euro	Alv 24% Euro
--------	---------	-------------	--------------

Raindance runko-osa suorakulmaiselle Rainmakerille

Rainmaker-suihkujärjestelmän asennuksen ja liitännöiden valmistelua vartensisältö:

- asennusmalline kattoasennukseen
- 3 liitäntäputkea
- kiinnitysosat
- TÜV-hyväksyntä

käytetään yhdessä, tilattava erikseen:

- käyttöventtiili DN20 runko-osa #15970180, pintaosat #15972000
- Quattro-nelitievaihdin DN20 runko-osa #15930180, pintaosat #15932000

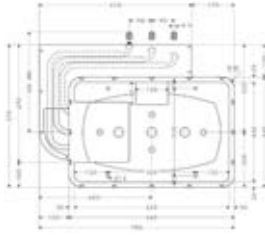

28414180	6559357	99,00	122,76
----------	---------	-------	--------

Raindance Rainmaker Ø 600 mm ilman valoa, DN15

- yläsuihkujärjestelmä, halkaisija 600 mm, kattoasennukseen
- yläsuihku 3:lla suihku muodolla, suositellaan käytettäväksi Quattro-nelitievaihtimen kanssa

- suihkuasetukset: RainAir – sadesuihku (keskitetty), RainAir XXL – runsas, pehmeä sadesuihku (laaja), WhirlAir - hierova suihku (3 pyörivää suutinta) ja 3 sekoitusyhdistelmää
- kaikki suihku muodot käyttävät AirPower-teknologiaa
- kaikissa suihku muodossa QuickClean-järjestelmä

käytetään yhdessä, tilattava erikseen:

- runko-osa Rainmakeriin (#28412180)
- suositellaan Highflow-termostaattilla piiloasennukseen (#15715000)

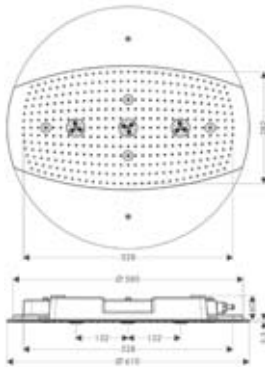

26115000	6559417	3.679,72	4.562,85
----------	---------	----------	----------



Raindance Rainmaker Ø 600 mm ilman valoa, DN15

- yläsuihkujärjestelmä, halkaisija 600 mm, kattoasennukseen
- sisältää Highflow-termostaatin pintaosan piiloasennukseen (#15715000)
- yläsuihku 3:lla suihku muodolla, suositellaan käytettäväksi Quattro-nelitievaihtimen kanssa

- suihku muodot: RainAir – sadesuihku (keskitetty), RainAir XXL – runsas, pehmeä sadesuihku (laaja), WhirlAir - hierova suihku (3 pyörivää suutinta) ja 3 suihku muodojen yhdistelmää
- kaikki suihku muodot käyttävät AirPower-teknologiaa
- kaikissa suihku muodossa QuickClean kalkinpoisto

- ilman valoa, TÜV-hyväksyntä

tarvitaan, tilattava erikseen:

- runko-osa iBox universal #01800180 (ei mukana!)
- runko-osa Rainmaker #28412180 Axor-pintaosat pyynnöstä

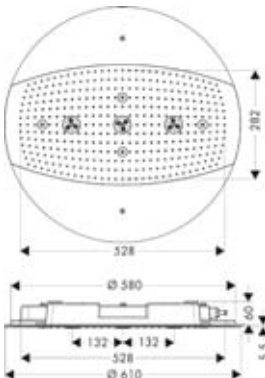

28403000	6559297	4.111,03	5.097,68
----------	---------	----------	----------



Raindance Rainmaker Ø 600 mm valolla, DN15

26117000	6559418	4.388,45	5.441,68
----------	---------	----------	----------

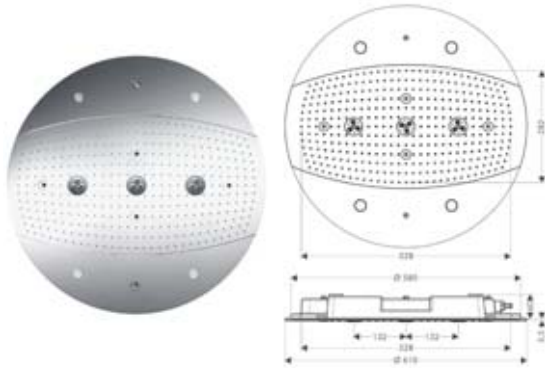

- yläsuihkujärjestelmä, halkaisija 600 mm, kattoasennukseen valaistus 4 x 20 W matalajännitteistä halogeeniheijastinlampua ja 80 VA virtalähde
- yläsuihku 3:lla suihkumuodolla, suositellaan käytettäväksi Quattro-nelitievaihtimen kanssa
- suihkumuodot: RainAir – sadesuihku (keskitetty), RainAir XXL – runsas, pehmeä sadesuihku (laaja), WhirlAir - hierova suihku (3 pyörivää suutinta) ja 3 sekoitusyhdistelmää
- kaikki suihkumuodot käyttävät AirPower-teknologiaa
- kaikissa suihkumuodoissa QuickClean kalkinpoisto
- täydennysosat, tilattava erikseen:
 - runko-osa Rainmakeriin (#28412180)
 - suositellaan Highflow-termostaatilla piiloasennukseen (#15715000)

Raindance Rainmaker Ø 600 mm valolla DN15

28404000	6559298	4.832,19	5.991,92
----------	---------	----------	----------

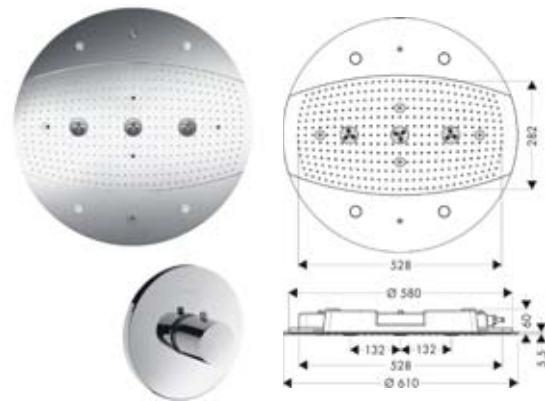

- yläsuihkujärjestelmä Ø 600 mm
- valaistus 4 x 20 W matalajännitteistä halogeeniheijastinlampua ja 80 VA virtalähde
- sisältää Highflow-termostaatin pintaosan piiloasennukseen (#15715000)
- yläsuihku 3:lla suihkumuodolla, suositellaan käytettäväksi Quattro-nelitievaihtimen kanssa
- suihkuasetukset: RainAir – sadesuihku (keskitetty), RainAir XXL – runsas, pehmeä sadesuihku (laaja), WhirlAir - hierova suihku (3 pyörivää suutinta) ja 3 sekoitusyhdistelmää
- kaikissa suihkumuodoissa AirPower-teknologia ja QuickClean-järjestelmä
- TÜV hyväksyntä
- tarvitaan, tilattava erikseen:
 - runko-osa iBox universal #01800180 (ei mukana!)
 - runko-osa Rainmaker #28412180 Axor-pintaosat pyynnöstä

Runko-osa pyöreälle Raindance Rainmaker:lle DN15

28412180	6559296	101,20	125,49
----------	---------	--------	--------

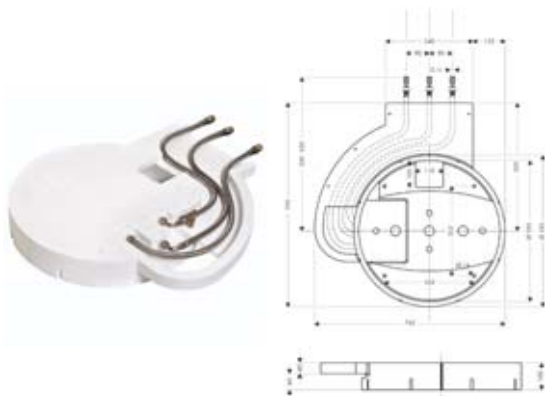

- Rainmaker-suihkujärjestelmän asennuksen ja liitäntöjen valmistelua varten
- sisältö:
 - asennusmalline kattoasennukseen
 - 3 liitäntäputkea
 - kiinnitysosat
 - TÜV-hyväksyntä
- tilattava erikseen:
 - käyttöventtiilin pintaosat DN20 #15972000, runko-osa #15970180
 - Quattro-käyttöventtiili/vaihtimen pintaosat DN20 #15932000, runko-osa #15930180
- käytetään yhdessä käsisuihkun kanssa:
 - Trio-käyttöventtiili/vaihtimen pintaosat DN20 #15932000, runko-osa #15981180

Raindance Rainfall

HG-nro	LVI-nro	Alv 0% Euro	Alv 24% Euro
--------	---------	-------------	--------------

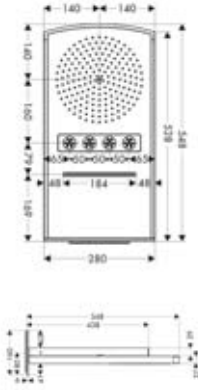
**Raindance Rainfall 240 Air 3jet, DN15**

- yläsuihkujärjestelmä seinäasennukseen
- litteä profiili 280 x 550 mm
- 3 suihkuuotoa:
- RainAir-suihkuosa
- 240 mm ja AirPower-teknologia
- virtaus noin 17 l/min. paineella 0,3 MPa
- QuickClean kalkinpoisto
- WhirlAir-hieromasuihku
- 4 kääntyvää suihkuosaa
- virtaus noin 16 l/min. paineella 0,3 MPa
- QuickClean kalkinpoisto
- RainFlow vesiputous-suutin
- 180 mm leveä virtaus noin 28 l/min. paineella 0,3 MPa
- sisältää liitäntäosan iBox universaaliin
- suositellaan Highflow-termostaattilla piiloasennukseen (#15715000)
- käytetään yhdessä, tilattava erikseen:
- runko-osa iBox universal #01800180
- 2 x yläsuihkuun ja Highflow-termostaattihanauksen asennukseen
- käyttöventtiilin pintaosat DN20 #15972000
- käyttöventtiilin runko-osa #15970180
- Quattro-käyttöventtiili/vaihtimen pintaosat DN20 #15932000
- Quattro-käyttöventtiili/vaihtimen runko-osa #15930180

28411000	6559295	2.354,22	2.919,23
----------	---------	----------	----------



UUSI

Raindance Rainfall 240 Air 3jet valolla, DN15

- yläsuihkujärjestelmä seinäasennukseen
- litteä profiili 280 x 550 mm
- valaistu LED valonauhalla sisältää virtalähteen
- yläsuihku 3:lla suihkuuodolla:
- RainAir-suihkuosa
- 240 mm ja AirPower-teknologia
- virtaus noin 17 l/min. paineella 0,3 MPa
- QuickClean kalkinpoisto
- WhirlAir-hieromasuihku
- 4 kääntyvää suihkuosaa
- virtaus noin 16 l/min. paineella 0,3 MPa
- QuickClean kalkinpoisto
- RainFlow vesiputous-suutin
- 180 mm leveä
- virtaus noin 28 l/min. paineella 0,3 MPa
- suositellaan Highflow-termostaattilla piiloasennukseen (#15715000)
- käytetään yhdessä, tilattava erikseen:
- runko-osa iBox universal #01800180
- 2 x yläsuihkuun ja Highflow-termostaattihanauksen asennukseen
- käyttöventtiilin pintaosat DN20 #15972000
- käyttöventtiilin runko-osa #15970180
- Quattro-käyttöventtiili/vaihtimen pintaosat DN20 #15932000
- Quattro-käyttöventtiili/vaihtimen runko-osa #15930180

28410000	6559437	2.354,22	2.919,23
----------	---------	----------	----------

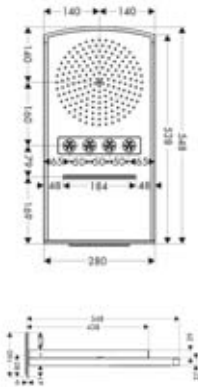

Raindance Rainfall 180 Air 2jet DN15

- yläsuihkujärjestelmä seinäasennukseen
- litteä profiili 210 x 450 mm

2 suihkuuotoa:

- RainAir-suihku, 180 mm AirPower-teknologialla,
- RainFlow vesiputous-suutin, 170 mm leveä
- QuickClean kalkinpoisto
- virtaus paineella 0,3 MPa
- RainAir 18 l/min.
- RainFlow 20 l/min.

liitännäosa asennukseen iBox universaliin käytetään yhdessä, tilattava erikseen:

runko-osa iBox universal #01800180

Yläsuihku kahdella suihkuuodolla, suositellaan käytettäväksi Trio-vaihtimen kanssa

28433000	6559406	1.174,91	1.456,89
28433400	6559407	1.174,91	1.456,89

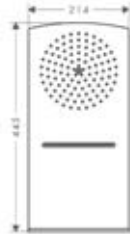
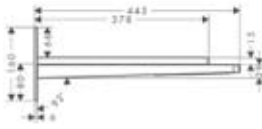

iBox universal runko-osa DN15/ DN20

- mukana tiiviste, säädettävä lukituskaulus, 3 muunnosnipa DN15/DN20, 1 tulppa DN20

- sopii kaikkiin suihku-, amme- ja termostaattipintaosiin piiloasennukseen
- PA-IX 18989/ID, muut tyyppihyväksynyt katso pintaosat.
- Ääniluokka 1

Lisäosat:

- pyöreä korotusosa \varnothing 170 mm #13596000
- pyöreä korotusosa \varnothing 150 mm #13597000
- nelikulmainen korotusosa pyöristetyillä kulmilla 172 x 172 mm #98600000

Käytetään yhdessä:

- runko-osa ulk. 25 mm #13595000
- kiinnityskisko #96615000

01800180	6350300	124,63	154,54
----------	---------	--------	--------

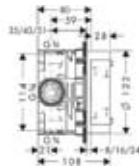

UUSI

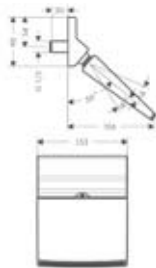

Raindance Rainfall 150

Vesiputoussuihku

26442000		231,00	286,44
----------	--	--------	--------



UUSI

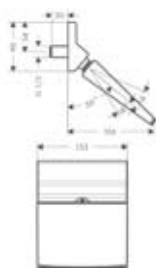

Raindance Rainfall 150 Stream

Vesiputoussuihku

26443000		231,00	286,44
----------	--	--------	--------



Raindance E

HG-nro	LVI-nro	Alv 0% Euro	Alv 24% Euro
--------	---------	-------------	--------------

Raindance E 420 Air 1jet yläsuihku DN15 sisältää suihkuputken 385 mm

27372000	6559074	956,78	1.186,41
----------	---------	--------	----------

- suorakulmainen yläsuihku 430 x 220 mm
- korkealaatuinen metallirakenne
- kromattu suihkusiivilä
- erikoisleveä sadesuihku
- AirPower-teknologia
- QuickClean kalkinpoisto
- seinäkiinnitys laipalle
- leveä messinkinen suihkuputki kromipinnalla
- kattoon asennettavaa mallia ei ole saatavilla

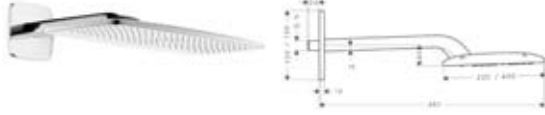
**Raindance E 420 Air 2jet yläsuihku sisältää suihkuputken 385 mm iBox universalille**

27373000	6559075	1.086,14	1.346,81
----------	---------	----------	----------

- suorakulmainen yläsuihku 430 x 220 mm
- asennukseen iBox universalin kanssa
- korkealaatuinen metallirakenne
- kromattu suihkusiivilä
- 2 suihkumuotoa: RainAir-suihku ja RainFlow vesiputous-suutin
- leveä messinkinen suihkuputki kromipinnalla
- AirPower-teknologia
- QuickClean kalkinpoisto
- seinäkiinnitys laipalle
- kattoon asennettavaa mallia ei ole saatavilla

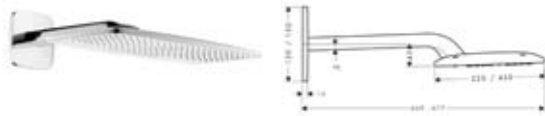

- käytetään yhdessä, tilattava erikseen:
- runko-osa iBox universal #01800180 (esim. 2 x runko-osa iBox universal - Raindance E 420 yläsuihkuun ja termostaatti)

iBox universal runko-osa DN15/DN20

01800180	6350300	124,63	154,54
----------	---------	--------	--------

- mukana tiiviste, säädettävä lukituskaulus, 3 muunnosnipa DN15/DN20, 1 tulppa DN20
- sopii kaikkiin suihku-, amme- ja termostaattipintaosiin piiloasennukseen
- PA-IX 18989/ID, muut tyyppihyväksynnot katso pintaosat.
- Ääniluokka 1

Lisäosat:

- pyöreä korotusosa \varnothing 170 mm #13596000
- pyöreä korotusosa \varnothing 150 mm #13597000
- nelikulmainen korotusosa pyöristetyillä kulmilla 172 x 172 mm #98600000

Käytetään yhdessä:

- runko-osa ulk. 25 mm #13595000
- kiinnityskisko #96615000

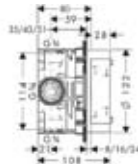

Raindance E 360 Air 1jet yläsuihku DN15 100 mm kattoputkella

27381000	6559077	533,06	660,99
----------	---------	--------	--------

- suorakulmainen yläsuihku 360 x 190 mm
- korkealaatuinen metallirakenne
- kromattu suihkusiivilä
- erikoislevyä sadesuihku
- AirPower-teknologia
- QuickClean kalkinpoisto
- kattoputki peitelaijalla
- kääntyvä liitos turvamutterilla

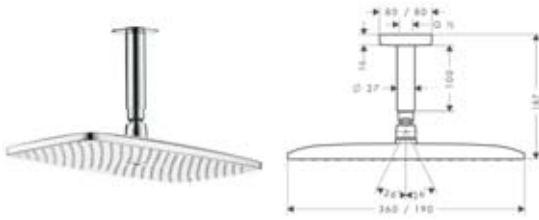

Raindance E 360 Air 1jet yläsuihku DN15 sisältää suihkuputken 223 mm

27371000	6559073	567,60	703,82
----------	---------	--------	--------

- suorakulmainen yläsuihku 360 x 190 mm
- korkealaatuinen metallirakenne
- kromattu suihkusiivilä
- erikoislevyä suihkulautanen
- AirPower-teknologia
- QuickClean kalkinpoisto
- suihkuputki 115° kulma
- peitelaijpa seinäputkeen
- kääntyvä liitos turvamutterilla

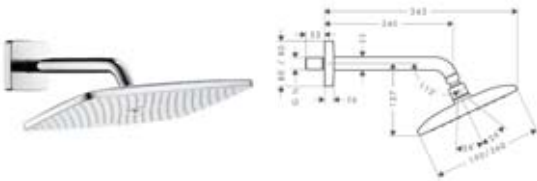

Raindance E 360 Air 1jet yläsuihku DN15 sisältää suihkuputken 390 mm

27376000	6559438	563,75	699,05
----------	---------	--------	--------

- nelikulmainen yläsuihku 360 x 190 mm
- korkealaatuinen metallirakenne
- kromattu suihkusiivilä
- erikoislevyä sadesuihku
- AirPower-teknologia
- QuickClean kalkinpoisto
- suihkuputki 115° kulma
- peitelaijpa seinäputkeen
- kääntyvä liitos turvamutterilla

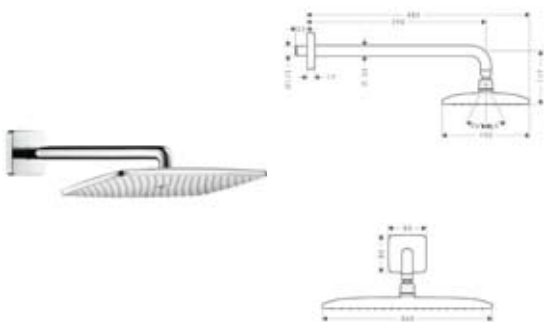

UUSI

HG-nro LVI-nro Alv 0% Euro Alv 24% Euro

Raindance E 240 Air 1jet yläsuihku DN15 100 mm kattoputkella

- suorakulmainen yläsuihku 251 x 151 mm
- korkealaatuinen metallirakenne
- kromattu suihkusiivilä
- erikoislevä sadesuihku
- AirPower-teknologia
- QuickClean kalkinpoisto
- peitelaippa kattoputkeen
- kääntävä liitos turvamutterilla
- P-IX 19239/IB

27380000 6559076 434,72 539,05

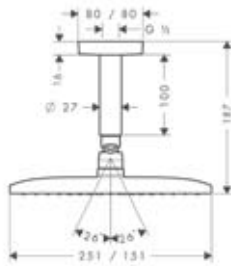

Raindance E 240 Air 1jet yläsuihku DN15 sisältää suihkuputken 223 mm

- suorakulmainen yläsuihku 251 x 151 mm
- korkealaatuinen metallirakenne
- kromattu suihkusiivilä
- erikoislevä sadesuihku
- AirPower-teknologia
- QuickClean kalkinpoisto
- suihkuputki 115° kulma
- peitelaippa suihkuputkeen
- kääntävä liitos turvamutterilla
- P-IX 19239/IB

27370000 6559072 469,26 581,88

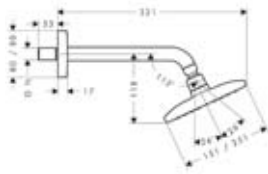

Raindance S

Raindance Royale Air yläsuihku Ø 350 mm DN20

- erittäin litteä yläsuihku, kokometalli
 - AirPower-teknologia
 - QuickClean kalkinpoisto
 - suuri virtaus noin 36 l/min. 3 bar
 - kääntävä liitos ja turvamutteri
- käytetään yhdessä:
- suihkuputki 470 mm #27410000
 - kattoputki 100 mm #27418000

28420000 6559040 1.586,86 1.967,71

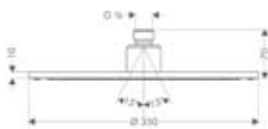

Suihkuputki 470 mm DN20

- sopii myös Raindance Royale Air yläsuihkuun
- Ø 30 mm
- ruuvipeitelaippalla ja kiinnityslevyllä

27410000 6559019 275,99 342,23



			HG-nro	LVI-nro	Alv 0% Euro	Alv 24% Euro
		<p>Kattoputki 100 mm DN20</p> <ul style="list-style-type: none"> · peitelaijalla · ruuvipeitelaijalla · sopii myös Raindance Royale Air yläsuihkun 	27418000	6559022	205,04	254,25
		<p>Raindance Air yläsuihku Ø 300 mm DN15 sisältää suihkuputken 450 mm</p> <ul style="list-style-type: none"> · leveä sadesuihku, AirPower-teknologia · QuickClean kalkinpoisto · kääntyvä liitos ja turvamutteri seinäasennuslevyllä 	27492000	6559033	626,45	776,80
		<p>Raindance Air yläsuihku Ø 300 mm DN15 sisältää suihkuputken 389 mm</p> <ul style="list-style-type: none"> · leveä sadesuihku, AirPower-teknologia · QuickClean kalkinpoisto · kääntyvä liitos ja turvamutteri seinäasennuslevyllä 	27493000	6559318	605,33	750,61
		<p>Raindance Air yläsuihku Ø 300 mm DN15 kattoputkella</p> <ul style="list-style-type: none"> · leveä sadesuihku, AirPower-teknologia · QuickClean kalkinpoisto · kattoputkella 100 mm · kääntyvä liitos ja turvamutteri 	27494000	6559319	571,78	709,01
		<p>Raindance Air yläsuihku Ø 240 mm DN15 suihkuputkella</p> <ul style="list-style-type: none"> · leveä sadesuihku, AirPower-teknologia · QuickClean-kalkinpoisto · suihkuputkella 389 mm, Ø 23 mm · kääntyvä liitos ja turvamutteri seinäasennuslevyllä 	27474000	6559290	504,90	626,08

		HG-nro	LVI-nro	Alv 0% Euro	Alv 24% Euro		
		Raindance Air yläsuihku Ø 240 mm DN15 suihkuputkella, Ecostat S termostaatti yhdistetyllä käyttöventtiili/vaihtimella sisältö: · Raindance Air yläsuihku Ø 240 mm (#27474000) · Ecostat S termostaatti, käyttöventtiili/vaihdin (#15721000) · runko-osa iBox universal (#01800180) käytetään yhdessä, tilattava erikseen: · Raindance S 100 Air 3jet -käsिसuihku (#28504000) · Fixfit S seinäliitin (#27453000) · esim. Isiflex suihkuletku ja Porter'S ripustin		27122000	6559308	1.056,44	1.309,99
		Raindance Air yläsuihku Ø 240 mm DN15 kattoputkella · leveä sadesuihku, AirPower-teknologia · QuickClean kalkinpoisto · kattoputkella 100 mm · kääntyvä liitos ja turvamutteri		27477000	6559292	468,93	581,47
		Raindance Air yläsuihku Ø 180 mm DN15, sis. suihkuputken · leveä sadesuihku, AirPower-teknologia · QuickClean kalkinpoisto · suihkuputkella 241 mm, Ø 23 mm · kääntyvä liitos ja turvamutteri seinäasennuslevyllä		27476000	6559291	389,62	483,13
		Raindance Air yläsuihku Ø 180 mm DN15, sis. suihkuputken · leveä sadesuihku, AirPower-teknologia · QuickClean kalkinpoisto · suihkuputkella 389 mm, Ø 23 mm · kääntyvä liitos ja turvamutteri seinäasennuslevyllä		27468000	6559032	411,29	510,00
		Raindance Air yläsuihku Ø 180 mm DN15 kattoputkella · leveä sadesuihku, AirPower-teknologia · QuickClean kalkinpoisto · kattoputkella 100 mm · kääntyvä liitos ja turvamutteri		27478000	6559293	353,65	438,53



Raindance yläsuihku Ø 180 mm DN15 suihkuputkella

- leveä sadesuihku, AirPower-teknologia
- QuickClean kalkinpoisto
- suihkuputkella 241 mm, Ø 23 mm
- kääntyvä liitos ja turvamutteri seinäasennuslevyllä

27471000 6559422 346,39 429,52

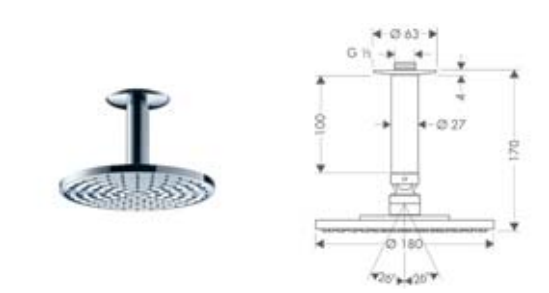

Raindance yläsuihku Ø 180 mm DN15 kattoputkella

- leveä sadesuihku, AirPower-teknologia
- QuickClean kalkinpoisto
- kattoputkella 100 mm
- kääntyvä liitos ja turvamutteri

27472000 6559423 310,31 384,78



Raindance Classic



Raindance Classic Air yläsuihku Ø 240 mm DN15 suihkuputki 383 mm

- litteä, ulospäin kaareva reunus
- sileä kromattu suihkusiivilä
- leveä sadesuihku, AirPower-teknologia
- QuickClean kalkinpoisto
- kääntyvä liitos ja turvamutteri seinäasennuslevyllä

27424000 6559345 592,24 734,38
27424820 6559346 888,25 1.101,43

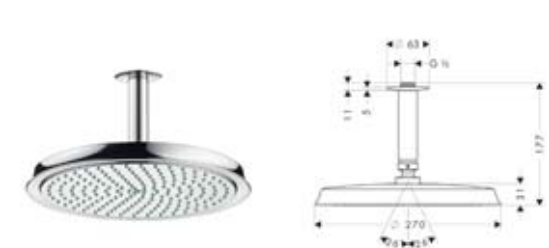

Raindance Classic Air yläsuihku Ø 240 mm DN15 kattoputkella 100 mm

- litteä, ulospäin kaareva reunus
- sileä kromattu suihkulautanen
- leveä sadesuihku, AirPower-teknologia
- QuickClean kalkinpoisto
- kääntyvä liitos ja turvamutteri

27405000 6559340 556,82 690,46
27405820 6559341 835,34 1.035,82



Croma

UUSI



Croma 220 yläsuihku, DN15

- suuri suihkulautanen Ø 220 mm
- sadesuihku, AirPower-teknologia
- kromattu suihkusiivilä
- kääntyvä liitos
- QuickClean kalkinpoisto
- virtaus 0,3 MPa 19 l/min.

käytetään yhdessä:
· suihkuputki (#27413000)

26464000 6559439 198,00 245,52

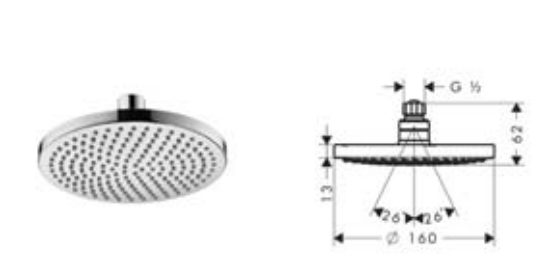

Croma 160 yläsuihku nivel-liitoksella DN15

- suuri suihkupää Ø 160 mm
- leveä sadesuihku
- kromattu suihkusiivilä
- kääntyvällä liitoksella DN15
- QuickClean kalkinpoisto
- virtaus 0,3 MPa paineella 20 l/min.

käytetään yhdessä, tilattava erikseen:
· suihkuputki (#27412000)
· kattoputki (#27479000)

27450000 6559326 176,88 219,33



UUSI



Croma 160 suihkuseti

- Croma 160 yläsuihku nivel-liitoksella DN15 #27450000
- suihkuputki 230 mm DN15 #27421000
- Croma 100 Vario/Porter` s setti 1,25 m #27592000
- Fixfit S seinäliitin #27453000
- Ecostat S termostaatti yhdistetyllä käyttöventtiili / vaihtinmella #15721000
- iBox universal runko-osa DN15/20 # 01800180

26473000 979,88 1.215,05

Croma 100 Vario yläsuihku DN15

- suihkupää Ø 100 mm
 - 4 suihkumuotoa: Rain, Normal, Shampoo, Massage
 - vaihdettava suihkuvoimakkuus
 - QuickClean kalkinpoisto
 - virtaus 22 l/min. paineella 0,3 MPa
 - min. virtauspaine 0,08 MPa virtauksella 10 l/min.
- käytetään yhdessä, tilattava erikseen:
- suihkuputki #27411000

27441000 6559324 43,56 54,01

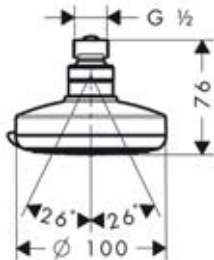

Croma 100 Multi yläsuihku DN15

- suihkupää Ø 100 mm
 - 3 suihkumuotoa: Rain, Mono, Massage
 - QuickClean kalkinpoisto
 - virtaus 20,5 l/min. paineella 0,3 MPa
 - min. virtauspaine 0,1 MPa virtauksella 11 l/min.
- käytetään yhdessä, tilattava erikseen:
- suihkuputki #27411000

27443000 6559325 67,87 84,16

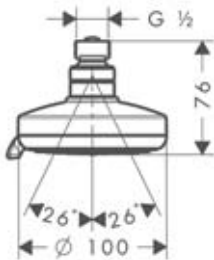

Crometta 85

Crometta 85 1jet Green yläsuihku kääntyvällä liitoksella, DN15

- vettä säästävä Normal suihku
 - EcoSmart-teknologia AirPower-järjestelmällä
 - QuickClean-kalkinpoisto
 - suihku kääntyvällä liitoksella DN15
 - virtaus noin 6 l/min.
 - P-IX 19375/IZ
- käytetään yhdessä, tilattava erikseen:
- suihkuputki (#27411000)

28423000 6559327 36,85 45,69

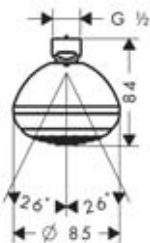

Crometta 85 Variojet yläsuihku DN15

- 2 suihkumuotoa: Normal (leveä) ja Vario voimakas kapea
- QuickClean kalkinpoisto

28424000 6559328 33,00 40,92



- käytetään yhdessä, tilattava erikseen:
- suihkuputki (#27411000)

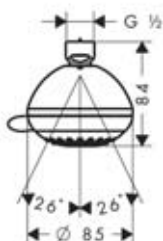

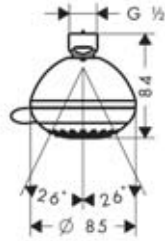

Crometta 85 Multi yläsuihku DN15
 · 3 suihkumuotoa: Normal, Massage, Mono
 · QuickClean kalkinpoisto
 käytetään yhdessä, tilattava erikseen:
 · suihkuputki (#27411000)

28425000 6559329 48,29 59,88



Suihkuputket Yläsuihkut

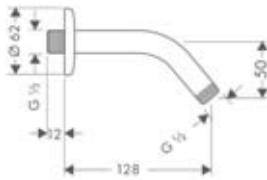

Suihkuputki 128 mm DN15
 · 45° kulma
 · Ø 21 mm
 · peitelaipalla

27411000 6556011 19,58 24,28

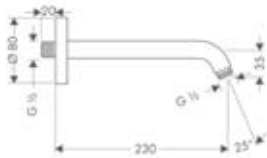

Suihkuputki 230 mm DN15
 · 67° kulma
 · peitelaipalla

27412000 6556012 53,79 66,70



Suihkuputki 241 mm DN15
 · 90° kulma
 · Ø 23 mm
 · peitelaipalla ja kiinnityslevyllä

27409000 6559344 53,79 66,70



Suihkuputki 389 mm DN15
 · 90° kulma
 · Ø 23 mm
 · peitelaipalla ja kiinnityslevyllä

27413000 6556013 76,01 94,25

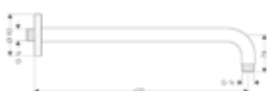

Suihkuputki 470 mm DN20
 · sopii myös Raindance Royale Air
 yläsuihkuun
 · Ø 30 mm
 · ruuvipeitelaipalla ja kiinnityslevyllä

27410000 6559019 275,99 342,23

Kattoputket Yläsuihkut

HG-nro LVI-nro Alv 0% Euro Alv 24% Euro

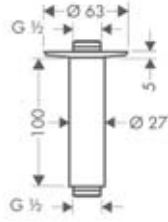

Kattoputki 100 mm DN15
 · peitelaijalla
 · voidaan käyttää myös jatkona

27479000 6559294 49,61 61,52

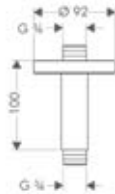

Kattoputki 100 mm DN20
 · peitelaijalla
 · ruuvipeitelaijalla
 · sopii myös Raindance Royale Air yläsuihkuun

27418000 6559022 205,04 254,25

Sivusuihkut

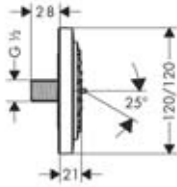

PuraVida 100 sivusuihku
 · suuri suihkuosa Ø 100 mm
 · suorakulmainen kromattu peitelaijalla
 · kaksivärinen versio valkoisella suihkuosivälillä
 · AirPower-teknologia
 · QuickClean kalkinpoisto
 · kääntyy 360° suihkulman säätöä varten
 · ilman kääntyvää liitosta, 25° suihkulma
 · virtaus noin 4,5 l/min. paineella 0,3 MPa
 · P-IX 18451/l

28430000 6559090 123,64 153,31
 28430400 6559091 123,64 153,31

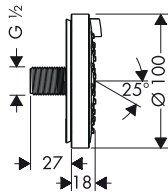

Raindance 100 Air sivusuihku DN15
 · suuri suihkuosa Ø 100 mm
 · AirPower-teknologia
 · QuickClean kalkinpoisto
 · ilman kääntyvää liitosta, suihkulma 25°
 · kääntyy 360° suihkulman säätöä varten
 · virtaus noin 4,5 l/min. paineella 0,3 MPa
 · P-IX 18451/l

28477000 6559046 107,69 133,54

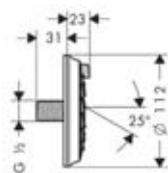

Raindance Classic 100 Air sivusuihku DN15
 · suuri suihkuosa Ø 100 mm
 · AirPower-teknologia
 · QuickClean kalkinpoisto
 · kääntyy 360° suihkulman säätöä varten
 · ilman kääntyvää liitosta, suihkulma 25°
 · virtaus noin 4,5 l/min. paineella 0,3 MPa
 · P-IX 18451/l

28445000 6559094 128,04 158,77
 28445820 6559095 192,06 238,15



Käsisiuhkut



hansgrohe

Raindance Select

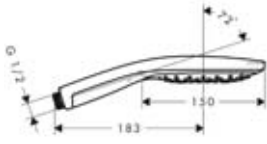
**Raindance Select 150 Air 3jet käsisuihku, DN15**

- erikoissuuri suihkusiivilä Ø 150 mm
- 2-värinen versio valkoisella suihkulevyllä
- suihkumuotojen valinta Select-painonapilla
- 3 suihkumuotoa: RainAir, CaresseAir, Mix
- AirPower-teknologia
- QuickClean kalkinpoisto
- huuhdeltava roskaishi



HG-nro	LVI-nro	Alv 0% Euro	Alv 24% Euro
28587000	6559385	97,46	120,85
28587400	6559386	97,46	120,85

UUSI

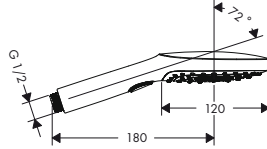
**Raindance Select E 120 3jet käsisuihku, DN15**

- erikoissuuri suihkusiivilä Ø 120 mm
- 2-värinen versio valkoisella suihkulevyllä
- suihkumuotojen valinta Select-painonapilla
- 3 suihkumuotoa: RainAir, Rain, Whirl
- AirPower-teknologia
- QuickClean kalkinpoisto
- huuhdeltava roskaishi



26520000	6559459	75,90	94,12
26520400	6559460	75,90	94,12

PuraVida

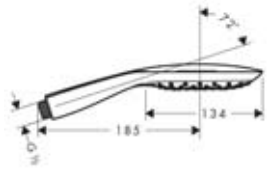
**PuraVida 150 3jet käsisuihku DN15**

- kaksoisrakenteinen käsisuihku
- kaksivärinen versio valkoisella suihkusiivilällä
- erikoissuuri suihkupää Ø 134 mm
- suihkumuotojen valinta painonapilla,
- 3 suihkumuotoa: RainAir, CaresseAir, Mix
- AirPower-teknologia
- QuickClean kalkinpoisto
- huuhdeltatava roskaishi

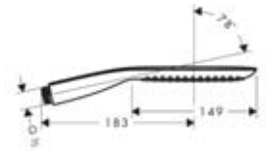

28557000	6555622	145,53	180,46
28557400	6555623	145,53	180,46

**PuraVida 120 1jet käsisuihku DN15**

- kaksoisrakenteinen käsisuihku
- kaksivärinen versio valkoisella suihkusiivilällä
- leveä suihkusade
- AirPower-teknologia
- QuickClean kalkinpoisto
- huuhdeltava roskaishi
- P-IX 19139/IB, DVGW DW-6517BU0498

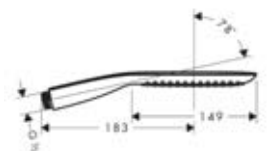

28558000	6555624	91,74	113,76
28558400	6555625	91,74	113,76

**PuraVida Travel Shower DN15**

- kannettava matkasuihku
- sisältö:
 - PuraVida 1jet käsisuihku #28558400
 - avain tiukkojen käsisuihkujen avaamiseksi
 - kuljetuskotelo
- P-IX 19139/IB
- DVGW DW-6517BU0498



28564400	6555626	105,05	130,26
----------	---------	--------	--------

Raindance E

HG-nro LVI-nro Alv 0% Euro Alv 24% Euro

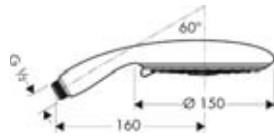

Raindance E 150 Air 3jet käsisuihku DN15

- erikoissuuri suihkusiivilä Ø 150 mm
- valittavissa 3 suihkumuotoa: RainAir, WhirlAir, Balance Air
- AirPower-teknologia
- QuickClean kalkinpoisto
- huuhdeltava roskasihti
- P-IX 18210/IC, DVGW NW-6517BT0634

28518000 6555590 115,61 143,36

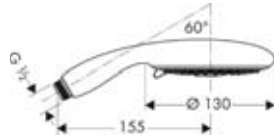

Raindance E 120 Air 3jet käsisuihku DN15

- valittavissa 3 suihkumuotoa: RainAir, WhirlAir, Balance Air
- AirPower-teknologia
- QuickClean kalkinpoisto
- huuhdeltava roskasihti
- P-IX 18209/IB, DVGW NW-6517BT0634

28507000 6555585 101,20 125,49

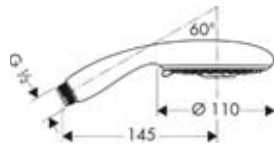

Raindance E 100 Air 3jet

- erikoissuuri suihkusiivilä Ø 110 mm
- valittavissa 3 suihkumuotoa: RainAir, WhirlAir, Balance Air, kaikki suihkumuodot käyttävät
- AirPower-teknologia
- QuickClean kalkinpoisto
- huuhdeltava roskasihti
- P-IX 18208/IB, DVGW NW-6517BT0634

28502000 6555583 86,68 107,48

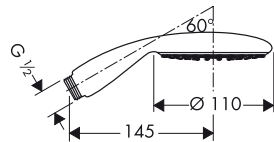

Raindance E 100 Air 1jet käsisuihku DN15

- erikoissuuri suihkusiivilä Ø 110 mm
- erikoislevä suihkusade: RainAir
- AirPower-teknologia
- QuickClean kalkinpoisto
- huuhdeltava roskasihti
- P-IX 9876/IC, DVGW NW-6517BQ0556

28508000 6555586 57,86 71,75



Raindance S

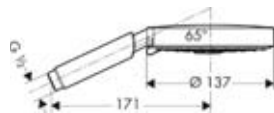

Raindance S 150 Air 3jet käsisuihku DN15

- erikoissuuri suihkupää Ø 137 mm
- valittavissa 3 suihkumuotoa: RainAir, WhirlAir, Balance Air
- AirPower-teknologia
- QuickClean kalkinpoisto
- huuhdeltava roskasihti
- P-IX 18210/IC, DVGW NW-6517BT0634

28519000 6555591 144,21 178,82

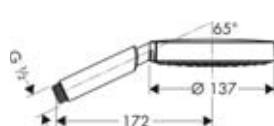









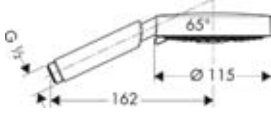



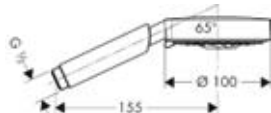



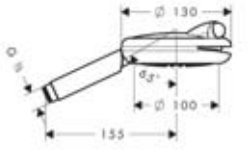





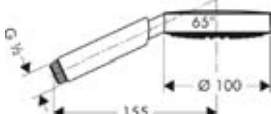



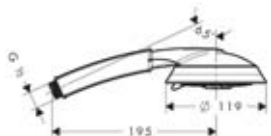





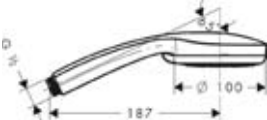



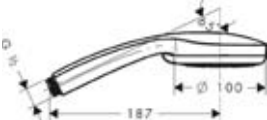



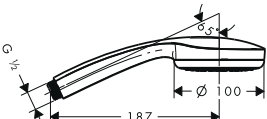

Raindance S 150 Air 1jet käsisuihku DN15

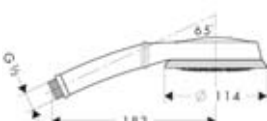



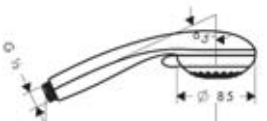

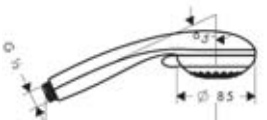



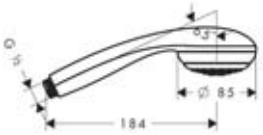

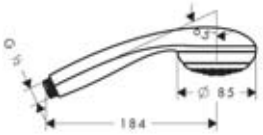
- erikoissuuri suihkusiivilä Ø 137 mm
- erikoislevä suihkusade: RainAir
- AirPower-teknologia
- QuickClean kalkinpoisto
- huuhdeltava roskasihti
- P-IX 9757/IB, DVGW NW-6517BP5612

28505000 6555570 114,18 141,58

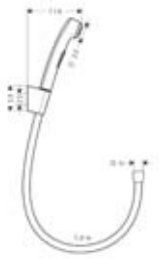

 	<p>Raindance S 120 Air 3jet käsisiuhku DN15</p> <ul style="list-style-type: none"> erikoissuuri suihkuosiivilä Ø 115 mm valittavissa 3 suihkumuotoa: RainAir, WhirlAir, Balance Air AirPower-teknologia QuickClean kalkinpoisto huuhdeltava roskaishi P-IX 18209/IB, DVGW NW-6517BT0634 	<p>28514000 6555589</p>	<p>129,91</p>	<p>161,09</p>	  
 	<p>Raindance S 100 Air 3jet käsisiuhku DN15</p> <ul style="list-style-type: none"> erikoissuuri suihkuosiivilä Ø 100 mm valittavissa 3 suihkumuotoa: RainAir, WhirlAir, Balance Air, kaikki suihkumuodot käyttävät AirPower-teknologia QuickClean kalkinpoisto huuhdeltava roskaishi P-IX 18208/IB, DVGW NW-6517BT0634 	<p>28504000 6555584</p>	<p>115,61</p>	<p>143,36</p>	  
 	<p>Raindance S 100 3jet EcoSmart käsisiuhku DN15 „Froggy“ – suojuksella</p> <ul style="list-style-type: none"> erikoissuuri suihkuosiivilä Ø 100 mm valittavissa 3 suihkumuotoa: RainAir, WhirlAir, Balance Air, kaikki suihkumuodot käyttävät AirPower-teknologia QuickClean kalkinpoisto huuhdeltava roskaishi TUV-hyväksytty EcoSmart -teknologia, virtaus noin 9 l/min. irroitettava „Froggy“-suojuksella 	<p>28545000 6559370</p>	<p>128,04</p>	<p>158,77</p>	   
 	<p>Raindance S 100 Air 1jet käsisiuhku DN15</p> <ul style="list-style-type: none"> erikoissuuri suihkuosiivilä Ø 100 mm erikoislevä suihkusade: RainAir AirPower-teknologia QuickClean kalkinpoisto P-IX 9875/IB, DVGW NW-6517BQ0556 	<p>28509000 6555587</p>	<p>86,68</p>	<p>107,48</p>	  
<p>Raindance Classic</p>  	<p>Raindance Classic 100 Air 3jet käsisiuhku DN15</p> <ul style="list-style-type: none"> erikoissuuri suihkupää Ø 119 mm valittavissa 3 suihkumuotoa: RainAir, WhirlAir, Balance Air AirPower-teknologia QuickClean kalkinpoisto huuhdeltava roskaishi P-IX 19064/IB, DVGW NW-6517BU0316 	<p>28548000 6555620 28548820 6555621</p>	<p>131,89 197,78</p>	<p>163,54 245,25</p>	  

		HG-nro	LVI-nro	Alv 0% Euro	Alv 24% Euro
Croma 100					
		Croma 100 Multi käsisiuhku DN15	28536000	6555594	55,99 69,43
		<ul style="list-style-type: none"> · suuri suihkusiivilä Ø 100 mm 3 suihkumuotoa: Rain, Mono, Massage · QuickClean kalkinpoisto · huuhdeltava roskasihti · sopii myös jatkuvatoimisiin vesilämmittimiin · P-IX 18336/ID 			 
		Croma 100 Vario käsisiuhku DN15	28535000	6555593	31,46 39,01
		<ul style="list-style-type: none"> · suuri suihkusiivilä Ø 100 mm · 4 suihkumuotoa Rain, Normal, Shampoo, Massage · vaihdettava suihkuvoimakkuus · huuhdeltava roskasihti · QuickClean kalkinpoisto · P-IX 18335/ID 			 
		Croma 100 1jet käsisiuhku DN15	28580000	6559408	25,74 31,92
		<ul style="list-style-type: none"> · suuri suihkusiivilä Ø 100 mm · Normal-suihku · QuickClean-kalkinpoisto · huuhdeltava roskasihti 			 
Croma 100 Classic					
		Croma 100 Classic Multi käsisiuhku DN15	28539000 28539820	6555618	68,42 84,84 102,85 127,53
		<ul style="list-style-type: none"> · Classic tyyli · suuri suihkusiivilä Ø 100 mm · 3 suihkumuotoa: Rain, Mono, Massage · QuickClean kalkinpoisto · huuhdeltava roskasihti · P-IX 18985/IC, DVGW NW-6517BU0191 			 
Crometta 85					
		Crometta 85 Multi 3jet käsisiuhku DN15	28563000	6555601	33,66 41,74
		<ul style="list-style-type: none"> · 3 suihkumuotoa: Normal, Massage, Soft · QuickClean kalkinpoisto · P-IX 18739/IB · DVGW NW-6517BT0633 			
		Crometta 85 Variojet käsisiuhku DN15	28562000	6555600	19,03 23,60
		<ul style="list-style-type: none"> · 2 suihkumuotoa: Normal (leveä suihku) ja Vario (voimakas keskitetty suihku) · virtaus noin 9 l/min. · QuickClean-kalkinpoisto 			

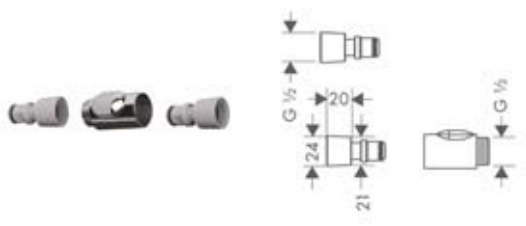
		HG-nro	LVI-nro	Alv 0% Euro	Alv 24% Euro
		Crometta 85 1jet käsisuihku DN15	28585000	6559410	15,62 19,37
		<ul style="list-style-type: none"> Normal suihku QuickClean-kalkinpoisto 			
		Crometta 85 1jet Green käsisuihku, DN15	28561000	6555599	24,75 30,69
		<ul style="list-style-type: none"> vettä säästävä Normal-suihku EcoSmart-tekniologia AirPower-järjestelmällä QuickClean-kalkinpoisto virtaus noin 6 l/min. P-IX 18737/IZ DVGW NW-6517BT0633 			  
Joco		Joco käsisuihku DN15	28560000	6555550	55,77 69,15
		<ul style="list-style-type: none"> 2 suihkuuotoa: Normal suihku QuickClean-kalkinpoistolla, Soft-suihku itsepuhdistus kytkeytyy suihkuuotoa vaihdettaessa waterdim-virtauksen rajoitin P-IX 3621/IA 			 
Bidette		Bidette-käsisuihku sululla DN15 suihkuletkulla 1,60 m ja Porter'S pidikkeellä	32128000	6555596	72,82 90,30
		<ul style="list-style-type: none"> virtauksenrajoitin 6 l/min. Porter'S suihkun pidike (#28331000) Isiflex-suihkuletku 1,60 m DN15 (#28276000) Huomautus: käyttö Bidette-hanojen kanssa 			
		Bidette käsisuihku	96907000	6555597	45,98 57,02
		<ul style="list-style-type: none"> sisältää Bidette-käsisuihkun, ja Porter'S seinäpidikkeen 			
Varusteet		Pikaliiitin setti; DN15	28346000		20,57 25,51
		<ul style="list-style-type: none"> sisältää 3 osaa 	28346430		

Suihkusetit, suihkutangot ja suihkupidikkeet



hansgrohe

Raindance Select suihkusetit

UUSI



Raindance Select 150 / Raindance Unica'S setti 0,90 m

sisältö:

- Raindance Select 150 käsisuihku 3jet (#28587000), kaksivärinen versio valkoisella suihksiivilällä
- Raindance Unica'S suihkutanko 0,90 m (#27636000) ja suihkuletku Isiflex 1,60 m
- korotuskappale 7 mm (#98993000)

HG-nro	LVI-nro	Alv 0% Euro	Alv 24% Euro
26626000		295,24	366,10
26626400		295,24	366,10



Raindance Select 150 / Unica'S Puro setti 0,90 m

sisältö:

- Raindance Select 150 käsisuihku 3jet (#28587000), kaksivärinen versio valkoisella suihksiivilällä
- Unica'S Puro suihkutanko 0,90 m (#28631000) ja suihkuletku Isiflex 1,60 m
- Casetta'Puro saippuateline (#28679000)
- korotuskappale suihkutankoon, Unica'S Puro (#97450000)

27803000	6559383	200,97	249,20
27803400	6559384	200,97	249,20

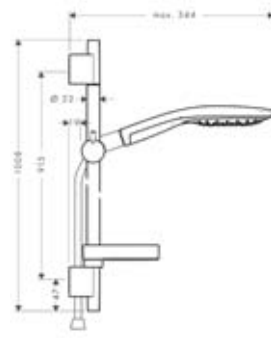

Raindance Select 150 / Unica'S Puro setti 0,65 m

sisältö:

- Raindance Select 150 käsisuihku 3jet (#28587000), kaksivärinen versio valkoisella suihksiivilällä
- Unica'S Puro suihkutanko 0,65 m (#28632000) ja suihkuletku Isiflex 1,60 m
- Casetta'Puro saippuateline (#28679000)
- korotuskappale suihkutankoon, Unica'S Puro (#97450000)

27802000	6559381	194,81	241,56
27802400	6559382	194,81	241,56

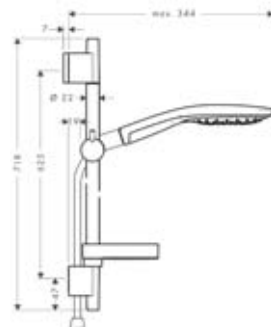

Raindance E suihkusetit

HG-nro	LVI-nro	Alv 0% Euro	Alv 24% Euro
--------	---------	-------------	--------------

Raindance E 150 Air 3jet/Unica'D setti 0,90 m DN15

27894000	6559432	223,85	277,57
----------	---------	--------	--------

sisältö:

- Raindance E 150 Air 3jet käsisuihku (#28518000)
- Unica'D suihkutanko 0,90 m (#27930000)
- Casetta'D saippuateline (#28664000)
- korotuskappale suihkutankoon, Unica'D #96186000

käytetään yhdessä, tilattava erikseen:

- kulmakiinnityssarja, Unica'D #28683000

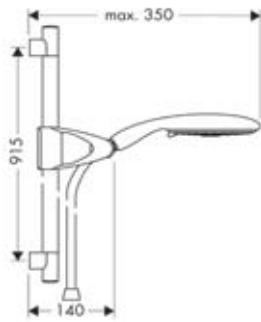
**Raindance E 150 Air 3jet/Unica'D setti 0,65 m DN15**

27897000	6559313	217,47	269,66
----------	---------	--------	--------

sisältö:

- Raindance E 150 Air 3jet käsisuihku (#28518000)
- Unica'D suihkutanko 0,65 m (#27933000)
- Casetta'D saippuateline (#28664000)
- korotuskappale suihkutankoon, Unica'D #96186000

käytetään yhdessä, tilattava erikseen:

- kulmakiinnityssarja, Unica'D #28683000

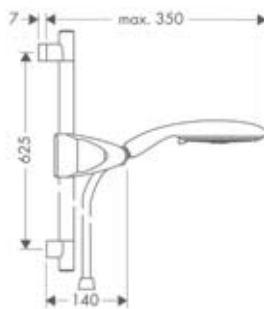
**Raindance E 150 Air 3jet/Raindance Unica 90 setti DN15**

27874000	6559250	360,80	447,39
----------	---------	--------	--------

- suihkutangon leveys: 56 mm

sisältö:

- Raindance E 150 Air 3jet käsisuihku (#28518000), Raindance Unica suihkutanko 0,90 m (#27590000)
- korotuskappale suihkutankoon 7 mm (#28697000)

käytetään yhdessä, tilattava erikseen:

- kulmakiinnityssarja #28696000
- Raindance Casetta #28698000



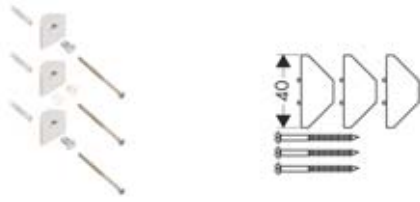

Kulmakiinnitys sarja

- malliin Raindance Unica 0,90 m/1,50 m
- 3 suihkutangon kiinnikettä
- ruuvit
- myös malliin Raindance Casetta #28698000

28696000 6559448 30,14 37,37

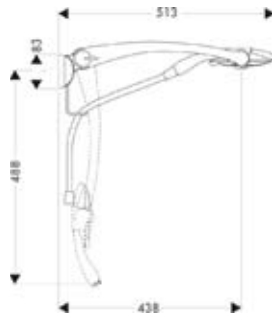

Raindance Air Allrounder setti DN15

- monitoiminen suihkujärjestelmä, ylä-, käsi- ja sivusuihkuna
 - kääntyvä käsisuihkun pidike koukussa olevalla käsisuihkulle
 - itselukkiutuva metallivalukaari integroidulla, käsin säädettävällä jarrulla
- sisältö:
- Raindance Allrounder suihkun pidike
 - Raindance E 150 Air 3 jet käsisuihku (#28518000)
 - suihkuletku Isiflex 1,60 m DN15 (#28276000)
- käytetään yhdessä, tilattava erikseen:
- kulmakiinnityssarja, Raindance Allrounder #28105000
 - piiloasennusadapteri, Raindance Allrounder DN15 #28108000

28110000 6559317 425,81 528,00



Raindance E 120 Air 3jet/Unica'D setti 0,90 m DN15

- sisältö:
- Raindance E 120 Air 3jet käsisuihku (#28507000)
 - Unica'D suihkutanko 0,90 m (#27930000)
 - Casetta'D saippuateline (#28664000)
 - korotuskappale suihkutankoon, Unica'D (#96186000)
- käytetään yhdessä, tilattava erikseen:
- kulmakiinnityssarja, Unica'D (#28683000)

27885000 6559240 209,33 259,57

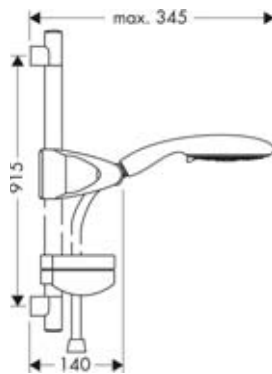

HG-nro	LVI-nro	Alv 0% Euro	Alv 24% Euro
--------	---------	-------------	--------------

Raindance E 120 Air 3jet/Unica'D setti 0,65 m DN15

27887000	6559315	202,07	250,57
----------	---------	--------	--------

sisältö:

- Raindance E 120 Air 3jet käsisuihku (#28507000)
- Unica'D suihkutanko 0,65 m (#27933000)
- Casetta'D saippuateline (#28664000)
- korotuskappale suihkutankoon, Unica'D (#96186000)

käytetään yhdessä, tilattava erikseen:

- kulmakiinnityssarja, Unica'D (#28683000)

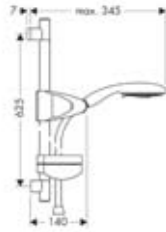
Raindance E 100 Air 3jet/Unica'D setti 0,90 m DN15

27881000	6559311	194,92	241,70
----------	---------	--------	--------

sisältö:

- Raindance E 100 Air 3jet käsisuihku (#28502000)
- Unica'D suihkutanko 0,90 m (#27930000)
- Casetta'D saippuateline (#28664000)
- korotuskappale suihkutankoon, Unica'D #96186000

käytetään yhdessä, tilattava erikseen:

- kulmakiinnityssarja, Unica'D (#28683000)

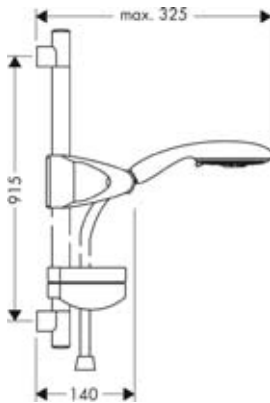
Raindance E 100 Air 3jet/Unica'D setti 0,65 m DN15

27883000	6559230	187,44	232,43
----------	---------	--------	--------

sisältö:

- Raindance E 100 Air 3jet käsisuihku (#28502000)
- Unica'D suihkutanko 0,65 m (#27933000)
- Casetta'D saippuateline (#28664000)
- korotuskappale suihkutankoon, Unica'D (#96186000)

käytetään yhdessä, tilattava erikseen:

- kulmakiinnityssarja, Unica'D (#28683000)

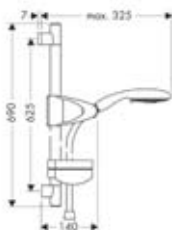

Raindance S suihkusetit

HG-nro	LVI-nro	Alv 0% Euro	Alv 24% Euro
--------	---------	-------------	--------------

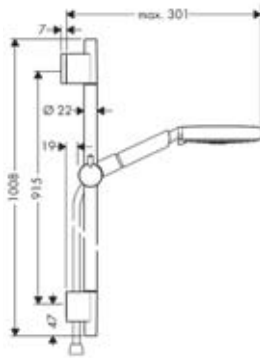
**Raindance S 150 Air 3jet/Unica'S Puro setti 0,90 m DN15**

sisältö:

- Raindance S 150 Air 3jet käsisuihku (#28519000)
- Unica'S Puro suihkutanko 0,90 m (#28631000)
- Isiflex suihkuletku 1,60 m (#28276000)
- Casetta'S Puro saippuateline (#28679000)
- korotuskappale suihkutankoon, Unica'S Puro #97450000

27895000	6559433	237,05	293,94
----------	---------	--------	--------

**Raindance S 150 Air 3jet/ Unica'S Puro setti 0,65 m DN15**

sisältö:

- Raindance S 150 Air 3jet käsisuihku (#28519000)
- Unica'S Puro suihkutanko 0,65 m (#28632000)
- Isiflex suihkuletku 1,60 m (#28276000)
- Casetta'S Puro saippuateline (#28679000)
- korotuskappale suihkutankoon, Unica'S Puro (#97450000)

27898000	6559369	230,56	285,89
----------	---------	--------	--------

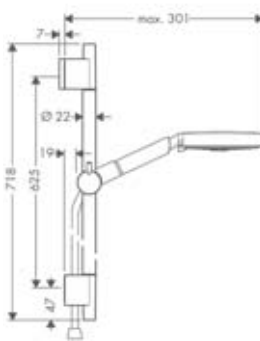
**Raindance S 150 Air 3jet/ Raindance Unica'S setti 0,90 m DN15**

- suihkutangon leveys: 45 mm

sisältö:

- Raindance S 150 Air 3jet käsisuihku (#28519000)
 - Raindance Unica'S suihkutanko 0,90 m (#27636000)
 - korotuskappale suihkutankoon 7 mm (#98993000)
- käytetään yhdessä, tilattava erikseen:
- kulmakiinnityssarja #28694000

27893000	6559333	362,89	449,98
----------	---------	--------	--------



HG-nro	LVI-nro	Alv 0% Euro	Alv 24% Euro
--------	---------	-------------	--------------

Raindance S 150 Air 3jet/ Raindance Unica'S setti 1,50 m DN15

27638000	6559336	410,19	508,64
----------	---------	--------	--------

· suihkutangon leveys: 45 mm
sisältö:

- Raindance S 150 Air 3jet -käsisuihku (#28519000)
- Raindance Unica'S suihkutanko 1,50 m (#27637000)
- korotuskappale suihkutankoon 7 mm #98993000

käytetään yhdessä, tilattava erikseen:
· kulmakiinnityssarja #28694000

Rainbow suihkuseti 0,90 m DN15

27876000	6559070	404,14	501,13
----------	---------	--------	--------

sisältö:

- Raindance S 150 Air 3jet käsisuihku (#28519000)
 - suihkuletku Isiflex 2,00 m DN15 (#28274000), suihkutanko 0,90 m korkeussäädettävällä, itselukkiutuvalla liukukappaleella
 - kääntyvä käsisuihkun pidike tangon yläpäässä laajalla ulkonemalla ihanteellista yläsuihkun toimintaa varten
- käytetään yhdessä, tilattava erikseen:
· korotuskappale suihkutankoon #28699000

Korotuskappale suihkutankoon

28699000		7,15	8,87
----------	--	------	------

- Rainbow-settiin
- 7 mm



Raindance S 120 Air 3jet/Unica'S Puro setti 0,90 m DN15

27884000	6559312	223,74	277,44
----------	---------	--------	--------

sisältö:

- Raindance S 120 Air 3jet käsisuihku (#28514000)
- Unica'S Puro suihkutanko 0,90 m (#28631000)
- Isiflex suihkuletku 1,60 m (#28276000)
- Casetta'S Puro saippuateline (#28679000)
- korotuskappale suihkutankoon, Unica'S Puro (#97450000)

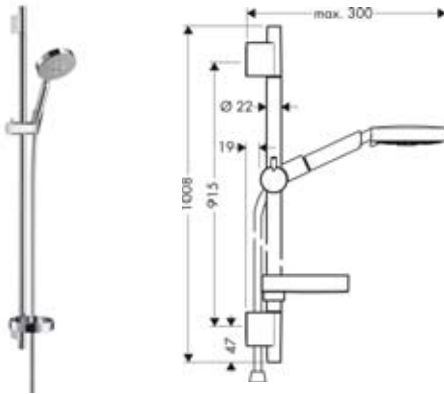
Raindance S 120 Air 3jet/Unica'S Puro setti 0,65 m DN15

27886000	6559314	216,59	268,57
----------	---------	--------	--------

sisältö:

- Raindance S 120 Air 3jet käsisuihku (#28514000)
- Unica'S Puro suihkutanko 0,65 m (#28632000)
- Isiflex suihkuletku 1,60 m (#28276000)
- Casetta'S Puro saippuateline (#28679000)
- korotuskappale suihkutankoon, Unica'S Puro (#97450000)

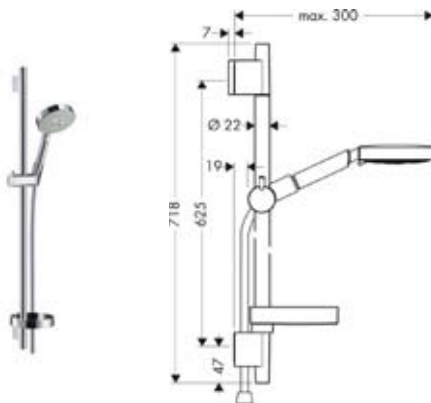
Raindance S 100 Air 3jet/Unica'S Puro setti 0,90 m DN15

27880000	6559310	209,33	259,57
----------	---------	--------	--------

sisältö:

- Raindance S 100 Air 3jet käsisuihku (#28504000)
- Unica'S Puro suihkutanko 0,90 m (#28631000)
- Isiflex suihkuletku 1,60 m (#28276000)
- Casetta'S Puro saippuateline (#28679000)
- korotuskappale suihkutankoon, Unica'S Puro (#97450000)

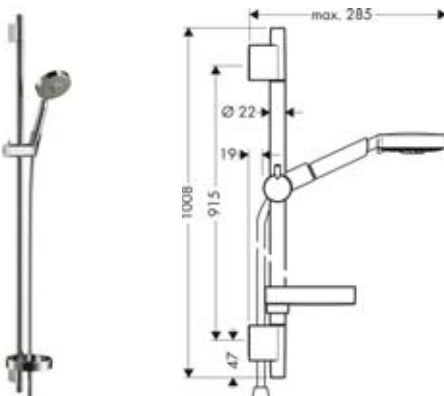

HG-nro	LVI-nro	Alv 0% Euro	Alv 24% Euro
--------	---------	-------------	--------------

Raindance S 100 Air 3jet/Unica'S Puro setti 0,65 m DN15

27882000	6559220	202,07	250,57
----------	---------	--------	--------

sisältö:

- Raindance S 100 Air 3jet käsisuihku (#28504000)
 - Unica'S Puro suihkutanko 0,65 m (#28632000)
 - Isiflex suihkuletku 1,60 m DN15 (#28276000)
 - Casetta'S Puro saippuateline (#28679000)
- käytetään yhdessä, tilattava erikseen:
- korotuskappale suihkutankoon, Unica'S Puro (#97450000)

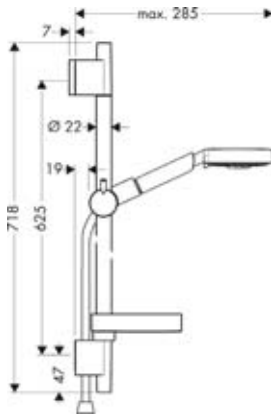
Raindance Classic suihkusetit
Raindance Classic 100 Air 3jet/Unica'Classic setti 0,90 m DN15

27841000	6559083	251,02	311,26
27841820	6559084	376,42	466,76

sisältö:

- Raindance Classic 100 Air 3jet käsisuihku (#28548, -000, -820)
- Unica'Classic suihkutanko 0,90 m (#27616, -000, -820)
- Sensoflex metallinen suihkuletku 1,60 m (#28136, -000, -820)
- korotuskappale suihkutankoon (#98992, -000, -820)

Raindance Classic 100 Air 3jet/Unica'Classic setti 0,65 m DN15

27843000	6559085	244,53	303,22
27843820	6559086	366,63	454,62

sisältö:

- Raindance Classic 100 Air 3jet käsisuihku (#28548, -000, -820)
- Unica'Classic suihkutanko 0,65 m (#27617, -000, -820)
- Sensoflex metallinen suihkuletku 1,60 m (#28136, -000, -820)
- korotuskappale suihkutankoon (#98992, -000, -820)



Croma 100 suihkusetit

HG-nro	LVI-nro	Alv 0% Euro	Alv 24% Euro
--------	---------	-------------	--------------

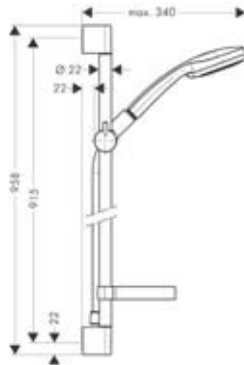
**Croma 100 Multi/Unica'C setti**
0,90 m DN15

sisältö:

- Croma 100 Multi käsisuihku (#28536000)
- Unica'C suihkutanko 0,90 m (#27610000)
- Isiflex suihkuletku 1,60 m DN15 (#28276000)
- Casetta'C saippuateline (#28678000)
- korotuskappale suihkutankoon (#97450000)

27774000 6559306 119,24 147,86

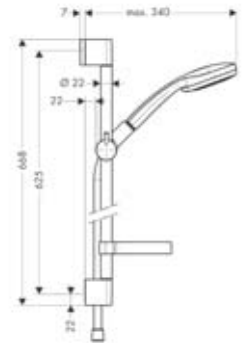
**Croma 100 Multi/Unica'C setti**
0,65 m DN15

sisältö:

- Croma 100 Multi käsisuihku (#28536000)
- Unica'C suihkutanko 0,65 m (#27611000)
- Isiflex suihkuletku 1,60 m DN15 (#28276000)
- Casetta'C saippuateline (#28678000)
- korotuskappale suihkutankoon (#97450000)

27775000 6559307 112,09 138,99

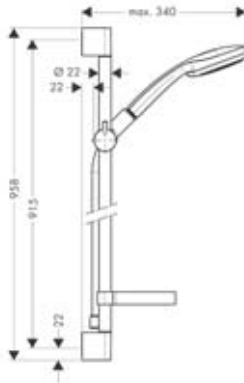
**Croma 100 Vario/Unica'C setti**
0,90 m DN15

sisältö:

- Croma 100 Vario käsisuihku (#28535000)
- Unica'C suihkutanko 0,90 m (#27610000)
- Isiflex suihkuletku 1,60 m DN15 (#28276000)
- Casetta'C saippuateline (#28678000)
- korotuskappale suihkutankoon (#97450000)

27771000 6559301 95,48 118,40



HG-nro	LVI-nro	Alv 0% Euro	Alv 24% Euro
--------	---------	-------------	--------------

**Croma 100 Vario/Unica'C setti
0,65 m DN15**

27772000	6559305	88,11	109,26
----------	---------	-------	--------

sisältö:

- Croma 100 Vario käsisuihku (#28535000)
- Unica'C suihkutanko 0,65 m (#27611000)
- Isiflex suihkuletku 1,60 m DN15 (#28276000)
- Casetta'C saippuateline (#28678000)
- korotuskappale suihkutankoon (#97450000)

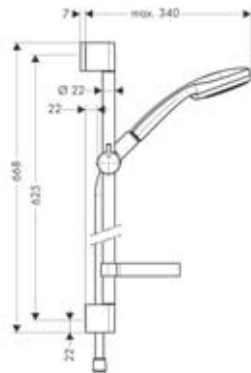
**Croma 100 1jet/Unica'C setti 0,90 m
DN15**

27724000	6559401	82,94	102,85
----------	---------	-------	--------

sisältö:

- Croma 100 1jet käsisuihku (#28580000)
- Unica'C suihkutanko 0,90 m (#27610000)
- Isiflex-suihkuletku 1,60 m DN15 (#28276000)
- Casetta'C saippuateline (#28678000)
- korotuskappale suihkutankoon (#97450000)

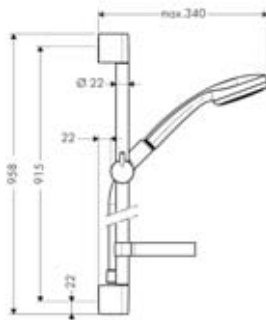

**Croma 100 1jet/Unica'C setti 0,65 m
DN15**

27717000	6559400	76,45	94,80
----------	---------	-------	-------

sisältö:

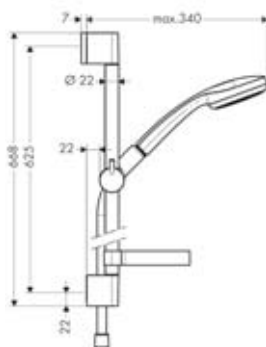
- Croma 100 1jet käsisuihku (#28580000)
- Unica'C suihkutanko 0,65 m (#27611000)
- Isiflex-suihkuletku 1,60 m DN15 (#28276000)
- Casetta'C saippuateline (#28678000)
- korotuskappale suihkutankoon (#97450000)

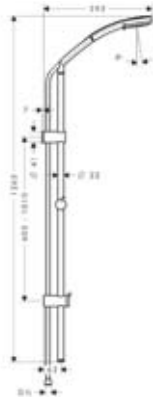



Croma 100 Multi/Unica'Reno Lift setti 1,05 m DN15

27791000	6559350	165,88	205,69
----------	---------	--------	--------

sisältö:

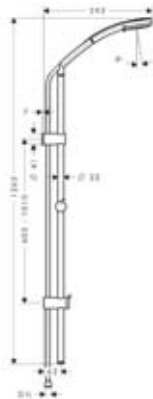
- Croma 100 Multi käsisuihku (#28536000)
- korkeussäädettävä suihkun pidike noin 20 cm
- kääntyvä käsisuihkun pidike käsisuihkulle ylhäällä
- säädettävät käsisuihkun pidikkeet
- kromattu liukukappale
- helppo kallistuskulmansäätö 2 asentoon
- Isiflex suihkuletku 2,00 m DN15 (#28274000)

Croma 100 Vario/Unica'Reno Lift setti 1,05 m DN15

27811000	6559351	142,45	176,64
----------	---------	--------	--------

sisältö:

- Croma 100 Vario käsisuihku (#28535000)
- korkeussäädettävä suihkun pidike noin 20 cm
- kääntyvä käsisuihkun pidike käsisuihkulle ylhäällä
- säädettävät käsisuihkun pidikkeet
- kromattu liukukappale
- helppo kallistuskulmansäätö 2 asentoon
- Isiflex suihkuletku 2,00 m DN15 (#28274000)

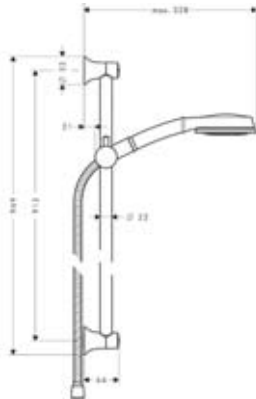
Croma 100 Classic suhkusetit

Croma 100 Classic Multi/Unica'Classic setti 0,90 m

27768000	6559039	197,23	244,57
27768820		295,90	366,92

sisältö:

- Croma Classic 100 Multi käsisuihku (#28539, -000, -820)
- Unica'Classic suihkutanko 0,90 m (#27616, -000, -820)
- Sensoflex suihkuletku 1,60 m (#28136, -000, -820)
- korotuskappale suihkutankoon (#98992, -000, -820)
- käytetään yhdessä, tilattava erikseen: Casetta'C (#28678000)



HG-nro	LVI-nro	Alv 0% Euro	Alv 24% Euro
--------	---------	-------------	--------------

Croma 100 Classic Multi/Unica'Classic setti 0,65 m

27769000	6559364	190,96	236,79
27769820		286,33	355,05

sisältö:

- Croma Classic 100 Multi käsisuihku (#28539, -000, -820)
- Unica'Classic suihkutanko 0,65 m (#27617, -000, -820)
- Sensoflex suihkuletku 1,60 m (#28136, -000, -820)
- korotuskappale suihkutankoon 7 mm käytetään yhdessä, tilattava erikseen:
- Casetta'C (#28678000)

**Crometta 85 suihkusetit****Crometta 85 Multi/Unica'Crometta setti 0,90 m DN15**

27766000	6559322	67,32	83,48
----------	---------	-------	-------







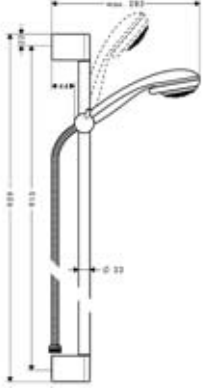

- Crometta 85 Multi käsisuihku (#28563000)
- Unica'Crometta suihkutanko 0,90 m (#27614000)
- korotuskappale suihkutankoon (#97450000)
- käytetään yhdessä, tilattava erikseen:
- Casetta'C saippuateline (#28678000)

**Crometta 85 Multi/Unica'Crometta setti 0,65 m DN15**

27767000	6559323	64,24	79,66
----------	---------	-------	-------

- Crometta 85 Multi käsisuihku (#28563000)
- Unica'Crometta suihkutanko 0,65 m (#27615000)
- korotuskappale suihkutankoon (#97450000)
- käytetään yhdessä, tilattava erikseen:
- Casetta'C saippuateline (#28678000)



		HG-nro	LVI-nro	Alv 0% Euro	Alv 24% Euro
 	<p>Crometta 85 Vario/Unica'Crometta seti 0,90 m DN15</p> <ul style="list-style-type: none"> · Crometta 85 Vario käsisuihku (#28562000) · Unica'Crometta suihkutanko 0,90 m (#27614000) · korotuskappale suihkutankoon (#97450000) <p>käytetään yhdessä, tilattava erikseen:</p> <ul style="list-style-type: none"> · Casetta'C saippuateline (#28678000) 	27762000	6559320	54,34	67,38
					
 	<p>Crometta 85 Vario/Unica'Crometta seti 0,65 m DN15</p> <ul style="list-style-type: none"> · Crometta 85 Vario käsisuihku (#28562000) · Unica'Crometta suihkutanko 0,65 m (#27615000) · korotuskappale suihkutankoon (#97450000) <p>käytetään yhdessä, tilattava erikseen:</p> <ul style="list-style-type: none"> · Casetta'C saippuateline (#28678000) 	27763000	6559321	51,15	63,43
					
 	<p>Crometta 85 Vario/Unica'Crometta seti 0,65 m DN15</p> <p>sisältö:</p> <ul style="list-style-type: none"> · Crometta 85 Vario käsisuihku (#28562000) · Unica'Crometta suihkutanko 0,65 m (#27615000) · Korotuskappale suihkutankoon (#97450000) · Casetta'S saippuateline (#28684000) 	27764000	6559429	56,54	70,11
					

HG-nro	LVI-nro	Alv 0% Euro	Alv 24% Euro
--------	---------	----------------	-----------------

**Crometta 85 1jet/Unica'Crometta
setti 0,90 m DN15**

- Crometta 85 1jet käsisuihku (#28585000)
 - Unica'Crometta suihkutanko 0,90 m (#27614000)
 - korotuskappale suihkutankoon (#97450000)
- käytetään yhdessä, tilattava erikseen:
- Casetta'C saippuateline (#28678000)

27729000	6559403	53,24	66,02
----------	---------	-------	-------

**Crometta 85 1jet/Unica'Crometta
setti 0,65 m DN15**

- Crometta 85 1jet käsisuihku (#28585000)
 - Unica'Crometta suihkutanko 0,65 m (#27615000)
 - korotuskappale suihkutankoon (#97450000)
- käytetään yhdessä, tilattava erikseen:
- Casetta'C saippuateline (#28678000)

27728000	6559402	50,60	62,74
----------	---------	-------	-------

**Crometta 85 Green/Unica'Crometta
setti 0,90 m DN15**

- Crometta 85 Green käsisuihku (#28561000)
 - Unica'Crometta suihkutanko 0,90 m (#27614000)
 - korotuskappale suihkutankoon (#97450000)
- käytetään yhdessä, tilattava erikseen:
- Casetta'C saippuateline (#28678000)

27651000	6559034	61,49	76,25
----------	---------	-------	-------



**Crometta 85 Green/Unica'Crometta
setti 0,65 m DN15**

27652000	6559363	58,30	72,29
----------	---------	-------	-------

- Crometta 85 1jet Green käsisuihku (#28561000)
 - Unica'Crometta suihkutanko 0,65 m (#27615000)
 - korotuskappale suihkutankoon (#97450000)
- käytetään yhdessä, tilattava erikseen:
- Casetta'C saippuateline (#28678000)



Croma 100 suihkusetit termostaatilla

HG-nro	LVI-nro	Alv 0% Euro	Alv 24% Euro
--------	---------	-------------	--------------

UUSI

Croma 100 Vario EcoSmart/ Ecostat Comfort Combi 0,65 m, DN15, Nordic-versio

27748000	6350226	246,28	305,39
----------	---------	--------	--------

sisältö:

- Croma 100 Vario EcoSmart/ Unica'C setti 0,65 m (#27776000)
- Ecostat Comfort termostaattinen suihkuhana, DN15 (#13119000)
- EcoSmart-virtausrajoitin 9 l/min., voidaan poistaa (0,2 l/s 160 kPa)
- Tyypinhyväksyntä : VTT-RTH-00125-09



UUSI

Croma 100 Vario EcoSmart/ Ecostat Comfort amme/suihku Combi 0,65 m, DN15, Nordic-versio

27747000	6350225	293,44	363,87
----------	---------	--------	--------

sisältö:

- Croma 100 Vario EcoSmart/ Unica'C setti 0,65 m (#27776000)
- Ecostat Comfort termostaattinen amme- ja suihkuhana, DN15 (#13118000)
- Ecostat-virtausrajoitin 9 l/min., voidaan poistaa (0,2 l/s 160 kPa)
- Tyypinhyväksyntä VTT-RTH00125-09





**Croma 100 Vario/Ecostat Comfort Combi 0,90 m, DN15**



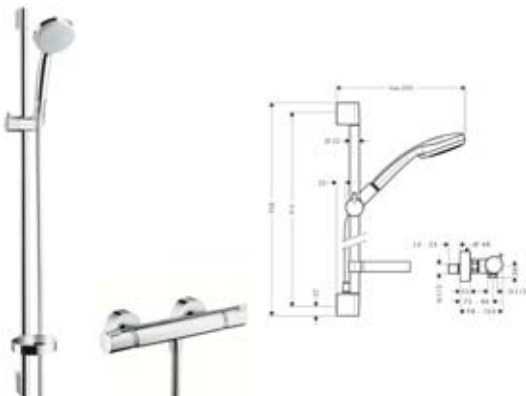

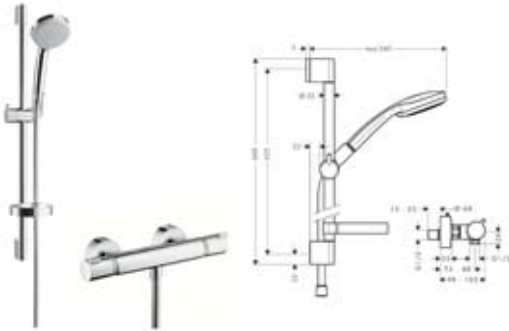

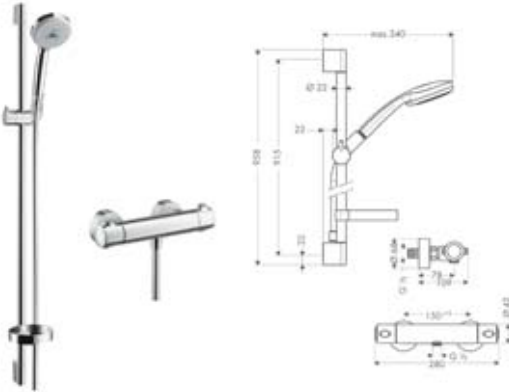
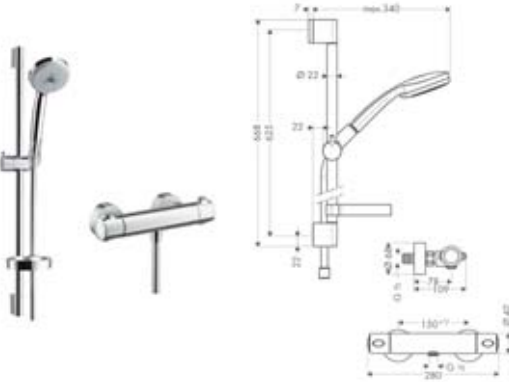
27035000	6559393	276,87	343,32
----------	---------	--------	--------





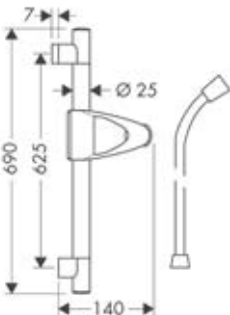

sisältö:

- Croma 100 Vario / Unica'C setti 0,90 m (#27771000)
- Ecostat Comfort termostaattinen suihkuhana, DN15 (#13116000)

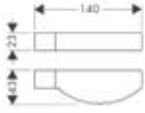

	HG-nro	LVI-nro	Alv 0% Euro	Alv 24% Euro
	Croma 100 Vario/Ecostat Comfort Combi 0,65 m, DN15	27034000 6559392	270,93	335,95
	sisältö:			
	· Croma 100 Vario / Unica´C setti 0,65 m (#27772000)			
	· Ecostat Comfort termostaattinen suihkuhana, DN15 (#13116000)			
				
	Croma 100 Multi/Ecostat 1001 SL Combi 0,90m DN15	27085000	296,56	367,73
	· Croma 100 Multi / Unica´C Set 0,90 m #27774000			
	· Ecostat 1001 SL #13261000			
	Croma 100 Multi / Ecostat 1001 SL Combi 0,65m DN15	27086000	276,54	342,91
	· Croma 100 Multi/ Unica´C Set 0,65m #27086000			
	· Ecostat 1001 SL #13261000			
				

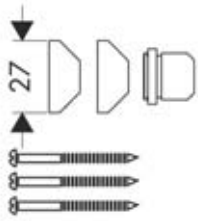
		HG-nro	LVI-nro	Alv 0% Euro	Alv 24% Euro
Suihkutangot Avantgarde					
		PuraVida Unica suihkutanko 0,90 m DN15	27844000	6556025	242,55 300,76
		<ul style="list-style-type: none"> · PuraVida käsisuihkuihin · litteä ja kapea alumiiniprofiili · metallinen liukukappale, kääntyy sivusuunnassa · kallistuskulma portaattomasti säädettävissä · suuri ulkonema ihanteellista yläsuihkun toimintaa varten · Isiflex suihkuletku 1,60 m DN15 (#28276000) · korotuskappale suihkutankoon 7 mm (#98993000) käytetään yhdessä: <ul style="list-style-type: none"> · kulmakiinnityssarja (#28694000) 			
Suihkutangot Modern					
		Unica'D suihkutanko 0,65 m	27933000	6559316	115,61 143,36
		<ul style="list-style-type: none"> · itselukkiutuva, kääntyvä kromattu liukukappale · putki Ø 25 mm · kallistuskulma portaattomasti säädettävissä · pidike letkuihin kartiomuttereilla · Isiflex suihkuletkulla 1,60 m DN15 (#28276000) · korotuskappale suihkutankoon, Unica'D (#96186000) käytetään yhdessä, tilattava erikseen: <ul style="list-style-type: none"> · kulmakiinnityssarja #28683000 · Casetta'D saippuateline #28664000 			
		Korotuskappale Unica'D suihkutankoon	96186000	6559449	7,37 9,14
		<ul style="list-style-type: none"> · 7mm · useita kappaleita voidaan liittää toisiinsa 			
		Kulmakiinnitys sarja Unica'D suihkutankoon	28683000	6559446	28,60 35,46
		sisältö: <ul style="list-style-type: none"> · kulmakiinnityskappale · ruuvit 			

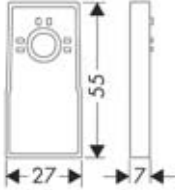
			HG-nro	LVI-nro	Alv 0% Euro	Alv 24% Euro
 	<p>Casetta'D Saippuateline</p> <ul style="list-style-type: none"> · 2 osaa: shampoo ja saippuateline · asennukseen Unica'D suihkutankoon · Ø 25 mm 		28664000	6555440	33,44	41,47
 	<p>Raindance Unica'S suihkutanko 0,90 m DN15</p> <ul style="list-style-type: none"> · Raindance-käsisuihkuihin, S-tyyli · suihkutangon leveys: 45 mm · ohut ja tyylikäs alumiiniprofiili · metallinen liukukappale, kääntyy sivusuunnassa 180° · kallistuskulma portaattomasti säädettävissä · suuri ulkonema ihanteellista yläsuihkun toimintaa varten · Isiflex suihkuletku 1,60 m DN15 · korotuskappale suihkutankoon 7 mm (#98993000) <p>käytetään yhdessä, tilattava erikseen:</p> <ul style="list-style-type: none"> · kulmakiinnityssarja (#28694000) 		27636000	6556016	240,46	298,17
 	<p>Kulmakiinnitys sarja</p> <ul style="list-style-type: none"> · 3 suihkutangon kiinnikettä · ruuvit 		28694000	6559447	28,82	35,74
 	<p>Korotuskappale</p> <ul style="list-style-type: none"> · 7 mm · useita kappaleita voidaan liittää toisiinsa 		98993000	6559452	6,93	8,59

		HG-nro	LVI-nro	Alv 0% Euro	Alv 24% Euro	
		Unica'S Puro suihkutanko 0,90 m	28631000	6556004	108,24	134,22
		<ul style="list-style-type: none"> · kromattu metallipidike · putki Ø 22 mm · kallistuskulmansäätö liukukappaleella Isiflex-suihkuletku 1,60 m DN15 (#28276000) · korotuskappale suihkutankoon, Unica'S Puro (#97450000) käytetään yhdessä, tilattava erikseen: <ul style="list-style-type: none"> · Casetta'S Puro (#28679000) 				
		Unica'S Puro suihkutanko 0,65 m	28632000	6556005	101,20	125,49
		<ul style="list-style-type: none"> · kromattu metallipidike · putki Ø 22 mm · kallistuskulmansäätö liukukappaleella Isiflex-suihkuletku 1,60 m DN15 (#28276000) · korotuskappale suihkutankoon, Unica'S Puro (#97450000) käytetään yhdessä, tilattava erikseen: <ul style="list-style-type: none"> · Casetta'S Puro (#28679000) 				
		Korotuskappale	97450000	6559451	7,37	9,14
		· 7 mm				
		Casetta'S Puro Saippuateline	28679000	6555442	31,68	39,28
		<ul style="list-style-type: none"> · suihkutankoon integroitu saippuateline · vakaa pinta · ei irrotettava · asennukseen Unica'S ja Puro suihkutankoon Ø 22 mm 				

UUSI

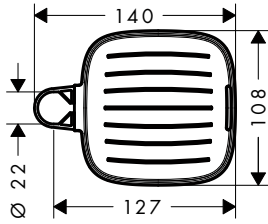
**Casetta E saippuateline**

- SoftCube muotoilu
- sopii asennettavaksi suihkutankoon
Ø 22mm

26519000

16,50

20,46

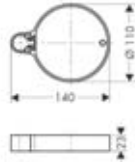
**Casetta C saippuateline**

- sopii Unica C tai Unica Crometta suihkutankoon Ø 22 mm

28678000 6555441

12,98

16,10

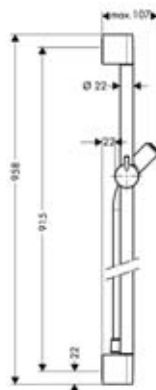
**Unica C suihkutanko 0,90 m**

- kromattu liukukappale, läpikuultava pidike
 - kromatut käsisuihkun pidikkeet
 - pidike letkuihin kartiomuttereilla
 - Ø 22 mm
 - Isiflex-suihkuletku 1,60 m DN15 (#28276000)
 - korotuskappale suihkutankoon (#97450000)
- käytetään yhdessä, tilattava erikseen:
- Casetta C (#28678000)

27610000 6556002

71,83

89,07

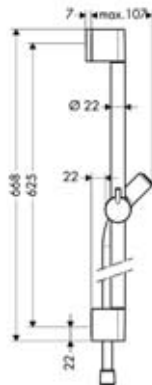
**Unica C suihkutanko 0,65 m**







- kromattu liukukappale, läpikuultava pidike
 - kromatut käsisuihkun pidikkeet
 - pidike letkuihin kartiomuttereilla
 - Ø 22 mm
 - Isiflex-suihkuletku 1,60 m DN15 (#28276000)
 - korotuskappale suihkutankoon (#97450000)
- käytetään yhdessä, tilattava erikseen:
- Casetta C (#28678000)

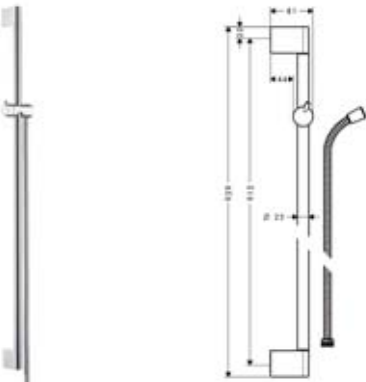
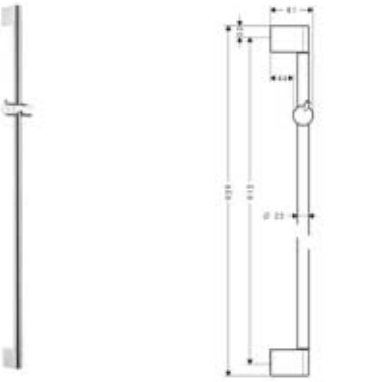

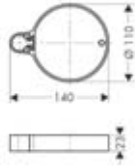

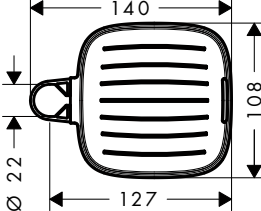

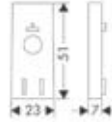

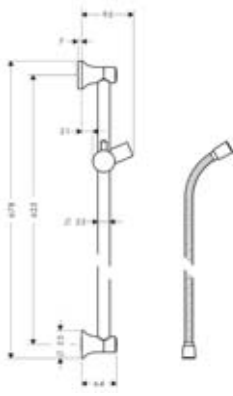

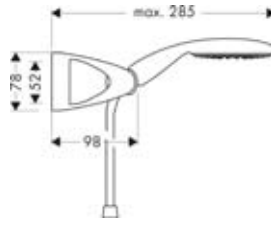



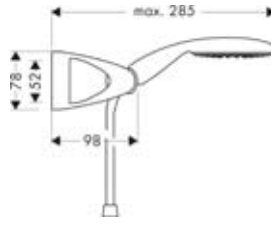









27611000 6556003



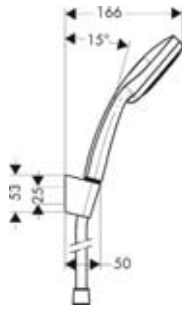



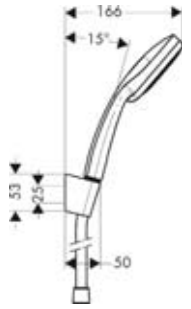



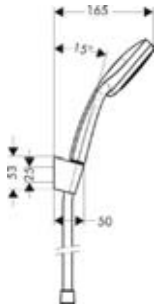



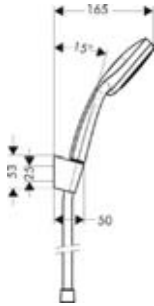





64,13











79,52









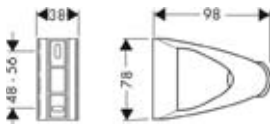

		HG-nro	LVI-nro	Alv 0% Euro	Alv 24% Euro
	<p>Unica'Crometta suihkutanko 0,90 m</p> <ul style="list-style-type: none"> · kromattu liukukappale · äänetön kulmansäätö 2 asentoa · Metaflex suihkuletku 1,60 m DN15 (#28266000) · kromatut käsisuihkun pidikkeet · pidike letkuihin kartiomuttereilla · suihkutanko Ø 22 mm · korotuskappale suihkutankoon (#97450000) <p>käytetään yhdessä, tilattava erikseen:</p> <ul style="list-style-type: none"> · Casetta'C saippuateline (#28678000) 	27614000	6556014	50,05	62,06
	<p>Unica'Crometta suihkutanko 0,65 m</p> <ul style="list-style-type: none"> · kromattu liukukappale · äänetön kulmansäätö 2 asentoa · Metaflex suihkuletku 1,60 m DN15 (#28266000) · kromatut käsisuihkun pidikkeet · pidike letkuihin kartiomuttereilla · suihkutanko Ø 22 mm · korotuskappale suihkutankoon (#97450000) <p>käytetään yhdessä, tilattava erikseen:</p> <ul style="list-style-type: none"> · Casetta'C saippuateline (#28678000) 	27615000	6556015	47,30	58,65
	<p>Unica'Crometta suihkutanko 0,90 m</p> <ul style="list-style-type: none"> · kromattu liukukappale · äänetön kulmansäätö 2 asentoa · kromatut käsisuihkun pidikkeet · pidike letkuihin kartiomuttereilla · suihkutanko Ø 22 mm · korotuskappale suihkutankoon (#97450000) <p>käytetään yhdessä, tilattava erikseen:</p> <ul style="list-style-type: none"> · Casetta'C saippuateline (#28678000) 	27609000	6559424	44,88	55,65

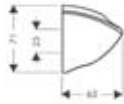

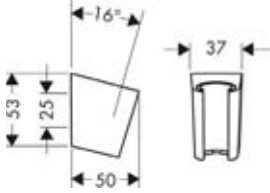

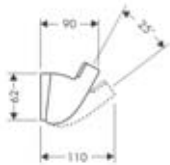



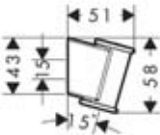

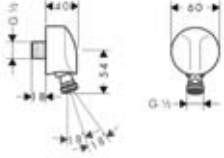
		HG-nro	LVI-nro	Alv 0% Euro	Alv 24% Euro	
 		Casetta'C saippuateline	28678000	6555441	12,98	16,10
		<ul style="list-style-type: none"> · sopii Unica'C tai Unica'Crometta suihkutankoon Ø 22 mm 				
		HG soap dish Casetta'D DIY chrome				
 		Casetta E saippuateline	26519000		16,50	20,46
		<ul style="list-style-type: none"> · SoftCube muotoilu · sopii asennettavaksi suihkutankoon Ø 22mm 				
 		Korotuskappale	97450000	6559451	7,37	9,14
		<ul style="list-style-type: none"> · 7 mm 				
Suihkutangot Classic		Unica'Classic suihkutanko 0,65 m	27617000	6556021	143,77	178,27
 		<ul style="list-style-type: none"> · kromattu liukukappale tappikahvalla · kallistuskulmansäätö liukukappaleella · torvenmuotoiset kromatut käsisuihkun pidikkeet · Sensoflex metallinen suihkuletku 1,60 m (#28136, -000, -820) · korotuskappale suihkutankoon · käytetään yhdessä, tilattava erikseen: · Casetta'C saippuateline (#28678000) 				
		27617820	6556024	215,60	267,34	

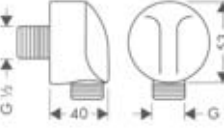



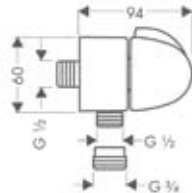

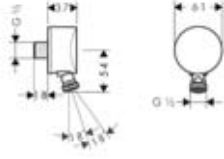
		HG-nro	LVI-nro	Alv 0% Euro	Alv 24% Euro	
Raindance E käsisuihkusetti						
		Raindance E 100 Air 1jet/Porter'D setti 1,25 m DN15	27572000	6555604	93,83 116,35	
sisältö:						
<ul style="list-style-type: none"> · Raindance S 100 Air 1jet -käsisiuhku (#28508000) · Porter'D käsisuihkun pidike (#27526000) · Isiflex-suihkuletku 1,25 m DN15 (#28272000) 						
Raindance E 100 Air 1jet/Porter'D setti 1,60 m DN15		27573000	6555605	98,23	121,81	
		Raindance E 100 Air 1jet/Porter'D setti 1,60 m DN15	27573000	6555605	98,23 121,81	
sisältö:						
<ul style="list-style-type: none"> · Raindance S 100 Air 1jet -käsisiuhku (#28508000) · Porter'D käsisuihkun pidike (#27526000) · Isiflex-suihkuletku 1,60 m DN15 (#28276000) 						
Raindance S käsisuihkusetti						
		Raindance S 100 Air 1jet/Porter'S setti 1,25 m DN15	27580000	6555580	108,24 134,22	
sisältö:						
<ul style="list-style-type: none"> · Raindance S 100 Air 1jet -käsisiuhku (#28509000) · Porter'S käsisuihkun pidike (#28331000) · Isiflex-suihkuletku 1,25 m DN15 (#28272000) 						
Raindance S 100 Air 1jet/Porter'S setti 1,60 m DN15		27581000	6555581	112,53	139,54	
		Raindance S 100 Air 1jet/Porter'S setti 1,60 m DN15	27581000	6555581	112,53 139,54	
sisältö:						
<ul style="list-style-type: none"> · Raindance S 100 Air 1jet -käsisiuhku (#28509000) · Porter'S käsisuihkun pidike (#28331000) · Isiflex-suihkuletku 1,60 m DN15 (#28276000) 						
Croma 100 käsisuihkusetti						
		Croma 100 Multi/Porter'S setti 1,25 m DN15	27593000	6555522	77,55 96,16	
sisältö:						
<ul style="list-style-type: none"> · Croma 100 Multi käsisuihku (#28536000) · Porter'S käsisuihkun pidike (#28331000) · Isiflex-suihkuletku 1,25 m (#28272000) 						
Croma 100 Multi/Porter'S setti 1,60 m DN15		27595000	6555524	82,83	102,71	
		Croma 100 Multi/Porter'S setti 1,60 m DN15	27595000	6555524	82,83 102,71	
sisältö:						
<ul style="list-style-type: none"> · Croma 100 Multi käsisuihku (#28536000) · Porter'S käsisuihkun pidike (#28331000) · Isiflex-suihkuletku 1,60 m (#28276000) 						

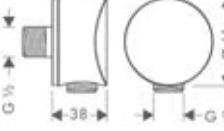
		HG-nro	LVI-nro	Alv 0% Euro	Alv 24% Euro
		Croma 100 Vario/Porter'S setti 1,25 m DN15	27592000	6555521	55,77 69,15
	sisältö: · Croma 100 Vario käsisuihku (#28535000) · Porter'S käsisuihkun pidike (#28331000) · Isiflex suihkuletku 1,25 m (#28272000)		 		
		Croma 100 Vario/Porter'S setti 1,60 m DN15	27594000	6555523	57,86 71,75
	sisältö: · Croma 100 Vario käsisuihku (#28535000) · Porter'S käsisuihkun pidike (#28331000) · Isiflex suihkuletku 1,60 m (#28276000)		 		
		Croma 100 1jet/Porter'S setti 1,25 m DN15	27574000	6559396	48,51 60,15
	sisältö: · Croma 100 1jet käsisuihku (#28580000) · Porter'S käsisuihkun pidike (#28331000) · Isiflex suihkuletku 1,25 m (#28272000)		 		
		Croma 100 1jet/Porter'S setti 1,60 m DN15	27575000	6559397	50,16 62,20
	sisältö: · Croma 100 1jet käsisuihku (#28580000) · Porter'S käsisuihkun pidike (#28331000) · Isiflex suihkuletku 1,60 m (#28276000)		 		
Croma 85 käsisuihkusetit					
		Crometta 85 Multi/Porter'C setti 1,25 m DN15	27568000	6555516	46,97 58,24
	sisältö: · Crometta 85 Multi käsisuihku (#28563000) · Porter'C käsisuihkun pidike (#27521000) · Metaflex suihkuletku 1,25 m (#28262000)				
		Crometta 85 Multi/Porter'C setti 1,60 m DN15	27569000	6555517	50,38 62,47
	sisältö: · Crometta 85 Multi käsisuihku (#28563000) · Porter'C käsisuihkun pidike (#27521000) · Metaflex suihkuletku 1,60 m (#28266000)				

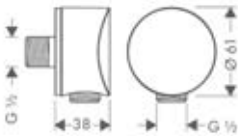
		HG-nro	LVI-nro	Alv 0% Euro	Alv 24% Euro
		Crometta 85 Vario/Porter'C setti 1,25 m DN15	27558000	6555514	31,13 38,60
		sisältö: · Crometta 85 Vario käsisuihku (#28562000) · Porter'C käsisuihkun pidike (#27521000) · Metaflex suihkuletku 1,25 m (#28262000)			
		Crometta 85 Vario/Porter'C setti 1,60 m DN15	27559000	6555515	33,00 40,92
		sisältö: · Crometta 85 Vario käsisuihku (#28562000) · Porter'C käsisuihkun pidike (#27521000) · Metaflex suihkuletku 1,60 m (#28266000)			
		Crometta 85 1jet/Porter'C setti 1,25 m DN15	27576000	6559398	27,06 33,55
		sisältö: · Crometta 85 1jet käsisuihku (#28585000) · Porter'C käsisuihkun pidike (#27521000) · Metaflex suihkuletku 1,25 m (#28262000)			
		Crometta 85 1jet/Porter'C setti 1,60 m DN15	27577000	6559399	28,49 35,33
		sisältö: · Crometta 85 1jet käsisuihku (#28585000) · Porter'C käsisuihkun pidike (#27521000) · Metaflex suihkuletku 1,60 m (#28266000)			

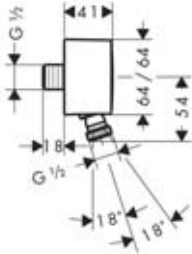
		HG-nro	LVI-nro	Alv 0% Euro	Alv 24% Euro
Käsisuihkun pidike Modern					
		Porter'D käsisuihkun pidike	27526000	6555702	31,13 38,60
		<ul style="list-style-type: none"> · letkuihin kartiomuttereilla · suihku korkeussäädettävä · sopii kaikkiin käsisuihkuihin · suositellaan E-tyylin käsisuihkuihin 			
		Porter'C käsisuihkun pidike	27521000	6555701	15,95 19,78
		<ul style="list-style-type: none"> · letkuihin kartiomuttereilla · sopii kaikkiin käsisuihkuihin 			
		Porter'S suihkun pidike	28331000	6555703	21,23 26,33
		<ul style="list-style-type: none"> · letkuihin kartiomuttereilla · ei säädettävä · sopii kaikkiin käsisuihkuihin 			
		Porter'A käsisuihkun pidike	27520000	6555513	70,95 87,98
		<ul style="list-style-type: none"> · letkuihin kartiomuttereilla · sopii kaikkiin käsisuihkuihin · kallistuskulma säädettävissä portaattomasti 25° 			
		Porter'E käsisuihkun pidike suihkuletken ulosotolla DN15	27507000	6555512	68,42 84,84
		<ul style="list-style-type: none"> · letkuihin kartiomuttereilla · Isiflex-suihkuletkulla 1,25 m (#28272000) · kallistuskulma säädettävä 			
Käsisuihkun pidike Classic					
		Porter'Classic käsisuihkun pidike	28324000	6555617	24,75 30,69
		<ul style="list-style-type: none"> · letkuihin kartiomuttereilla 	28324820	6555619	37,29 46,24

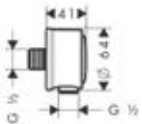
		HG-nro	LVI-nro	Alv 0% Euro	Alv 24% Euro
Fixfit seinäliitin Modern					
		Fixfit E seinäliitin yksisuuntaventtiilein ja kuulanivelin DN15	27505000	6559394	27,39 33,96
		<ul style="list-style-type: none"> · kääntyvä nivel suihkuletkun taivutusta varten · integroitu takaiskuventtiili · seinäasennukseen 			
		Fixfit E seinäliitin DN15	27454000	6551001	24,09 29,87
		<ul style="list-style-type: none"> · seinäasennukseen 			
		Fixfit E seinäliitin takaiskuventtiilein DN15	27458000	6559027	46,53 57,70
		<ul style="list-style-type: none"> · takaiskuventtiili · seinäasennukseen 			
		Fixfit Stop E käyttöventtiili, DN15	27452000	6551012	79,09 98,07
		<ul style="list-style-type: none"> · letkuliitin · kierresovitin DN20 · takaiskuventtiili · voidaan käyttää pesukoneen venttiilinä 			
		Fixfit S seinäliitin yksisuuntaventtiilein ja kuulanivelin DN15	27506000	6559395	31,13 38,60
		<ul style="list-style-type: none"> · kääntyvä nivel suihkuletkun taivutusta varten · integroitu takaiskuventtiili · seinäasennukseen 			
		Fixfit S seinäliitin DN15	27453000	6551000	28,60 35,46
		<ul style="list-style-type: none"> · seinäasennukseen 			

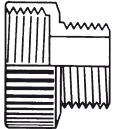
		HG-nro	LVI-nro	Alv 0% Euro	Alv 24% Euro	
		Fixfit S seinäliitin takaiskuventtiilein DN15 · takaiskuventtiili · seinäasennukseen	27456000	6559371	51,37	63,70
		Fixfit seinäliitin yksisuuntaventtiilein ja kuulanelin DN15 · kääntyvä nivel suihkuletkun taivutusta varten · integroitu takaiskuventtiili · seinäasennukseen	27414000	6559080	37,51	46,51
Fixfit seinäliitin Classic		Fixfit Classic seinäliitin DN15 · takaiskuventtiili · seinäasennukseen	16884000	6555309	36,63	45,42
		16884820	6555310	55,77	69,15	
		Kierrelitiin DN20/DN15 · sisä/ulkokierre · messinki	02024000		3,96	4,91

Hansgrohe EcoSmart

Vesi on elementtimme. Hanojen ja suihkujen valmistajana käytämme vettä järkevästi. Hansgrohe EcoSmart toiminnolla voimme tarjota asiakkallemme

- innovatiivisia tekniikoita
- korkealaatuista käyttömukavuutta ja
- nautinnollista ja ekologista vedenkäyttöä

Paljon iloa - Tehokasta vedenkäyttöä

· laaja suihkuvalikoima EcoSmart-toiminnolla yksittäisen asiakkaan kohteisiin sekä projekteihin:

- Showerpipet
 - Yläsuihkut
 - Käsिसuihkut
 - Suihkusetit
- Erikois suuttimet sekä sekoittamalla veteen ilmaa mahdollistaa veden kulutuksen ainoastaan n. 6 l/min tai n. 9 l / min.
- Runsaat, kevyt ja pehmeä vesipisarot erinomaiseen suihkunautintoon.

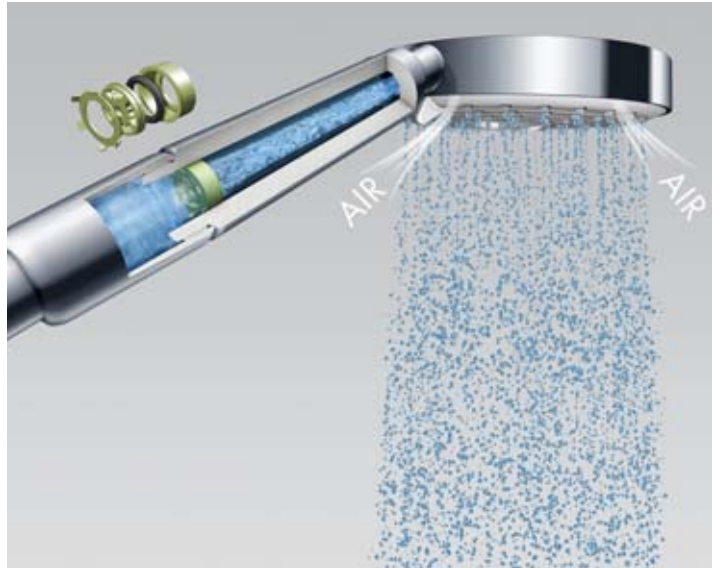

Maksimaalista mukavuutta - Puolella virtaamalla

· **Kaikki Hansgrohen ja Axorin allashanat säästävät jopa 60% vettä virtausrajoittimen avulla. ***

- Pesuallashanojen virtaama on ainoastaan 5 l/min riippumatta veden paineesta
- Miellyttävä käyttö on taattu pehmeällä ja runsaalla poresuihkulla. Vesi ja ilma sekoituvat erityisen poresuuttimen avulla.

* Verrattuna Hansgrohen ja Axorin allashanat ilman EcoSmart toimintoa.



Lisätietoja:

www.hansgrohe-int.com/savings-calculator

www.hansgrohe-int.com/ecosmart

www.hansgrohe-int.com/sustainability



EcoSmart suihkut



hansgrohe

Raindance Select Showerpipe

UUSI

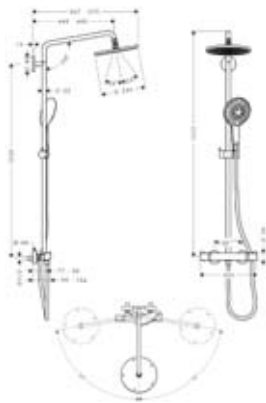

Raindance Select 240 Showerpipe EcoSmart, DN 15

- yläsuihku Raindance Air Ø 240 mm, AirPower-teknologia ja QuickClean kalkinpoisto, EcoSmart (virtaama n. 9 l/min)
- suihkuputki 450 mm, kääntyvä
- käsisuihku Raindance Select 150 3jet EcoSmart (virtaama n. 9 l/min) #28588000
- suihkun pidike korkeussäädettävä
- Isiflex-suihkuletku 1,60 m DN15 (#28276000)
- termostaatti lämpötilan rajoitinpainike 40 °C
- esivalittava kuuman veden rajoitus
- käyttöventtiili/ vaihdin yläsuihku/ juoksuputki
- vaihdin käsisuihkulle (lukittava)
- seinäasennus 150 mm ± 12 mm
- epäkeskoliittimet ilman sulkua.
- Sopii myös sulullisille epäkeskoliittimille ja pinta-asennusliittimille
- virtaus paineella 0,3 MPa
- yläsuihku 19 l/min.
- käsisuihku 12 l/min..
- mukana 8 mm korotuskappale (#98681000)
- Asennuskorkeus (amme): 750 mm
- Yläsuihkun kork. 2222 mm, pystyputkea voi lyhentää.
- Termostaatti Ecostat Comfort
- Tyyppihyväksyntä: VTT-RTH-00125-09
- Aäniluokka: 1
- 0,2 l/s 175 kPa (yläsuihku)
- 0,2 l/s 160 kPa (käsisuihku)
- 0,3 l/s 230 kPa (juoksuputki)

HG-nro	LVI-nro	Alv 0% Euro	Alv 24% Euro
27116000		719,40	892,06



Raindance S showerpipe

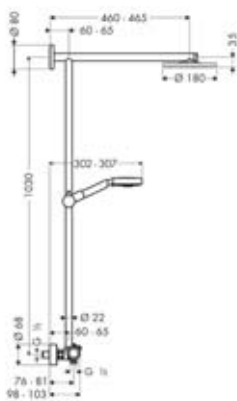

Raindance Showerpipe 180 EcoSmart suihkuputki 460 mm, DN15

sisältö:

- termostaatti käyttöventtiilillä/vaihtimella, Raindance Air yläsuihku Ø180 mm, AirPower-teknologia ja QuickClean-järjestelmä
- seinäasennus 150 mm ± 12 mm
- epäkeskoliittimet ilman sulkua. Sopii myös sulullisille epäkeskoliittimille ja pinta-asennusliittimille
- Raindance S 100 Air 3jet EcoSmart käsisuihku (#28552000), suihkuletku Isiflex 1,60 m DN15 (#28276000), suihkun pidike korkeussäädettävä
- virtaus paineella 0,3 MPa
- yläsuihku: 9 l/min.
- käsisuihku: 9 l/min.
- mukana 8 mm korotuskappale suihkutankoon (#98681000)
- PA-IX 18464/IOB
- Termostaatti Ecostat 1001 SL
- Tyyppihyväksyntä: VTT-RTH-00125-09
- Aäniluokka: 1
- 0,2 l/s 175 kPa (yläsuihku)
- 0,2 l/s 160 kPa (käsisuihku)

27165000	6350428	1.096,81	1.360,04
----------	---------	----------	----------



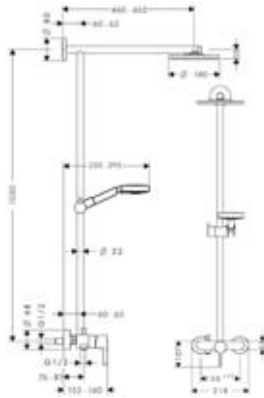

Raindance Showerpipe 180 yksiotehana EcoSmart, suihkuputki, DN15

- sisältö: lämpötilansäätörajoitus
- seinäasennus 150 mm ± 12 mm
- epäkeskoliittimet ilman sulkua. Sopii myös sulullisille epäkeskoliittimille ja pinta-asennusliittimille
- vaihdin käsisuihkuun (lukittava)
- Raindance Air Ø 180 mm yläsuihku, EcoSmart, AirPower ja QuickClean kalkinpoisto
- Raindance S 100 Air 3jet EcoSmart käsisuihku (#28552000)
- Isiflex suihkuletku 1,60 m DN15
- korkeussäädettävä suihkun pidike
- korotuskappale suihkutankoon 8 mm (#98681000), yläsuihkun ja käsisuihkun virtaus 9 l/min. paineella 0,3 MPa
- PA-IX 19286/IOB



27191000 6350087 1.011,12 1.253,79

Croma Showerpipe

UUSI

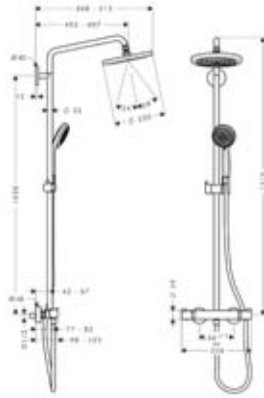

Croma 220 Showerpipe EcoSmart suihkuputki 400 mm kääntyvä, DN15

- sisältö:
- Croma 220 yläsuihku Ø 220 mm EcoSmart, AirPower-teknologia ja QuickClean kalkinpoisto (#26465000)
 - suihkuputki 400 mm kääntyvä
 - käsisuihku Croma 100 Vario EcoSmart (#28537000)
 - suihkun pidike korkeussäädettävä
 - Isiflex suihkuletku 1,60 m DN15 (#28276000)
 - termostaatti lämpötilan rajoitinpainike 40 °C
 - esivalittava kuumen veden rajoitus
 - käyttöventtiili/ vaihdin yläsuihku/ käsisuihku
 - seinäasennus 150 mm ± 12 mm
 - epäkeskoliittimet ilman sulkua
 - sopii myös sulullisille epäkeskoliittimille ja pinta-asennusliittimille
 - virtaus paineella 0,3 MPa
 - yläsuihku 9 l/min.
 - käsisuihku 9 l/min.
 - mukana 8 mm korotuskappale (#98681000)
 - Termostaatti Ecostat Comfort
 - Tyypinhyväksyntä: VTT-RTH-00125-09
 - Ääniluokka: 1
 - 0,2 l/s 160 kPa (yläsuihku)
 - 0,2 l/s 160 kPa (käsisuihku)



27188000 6350233 550,00 682,00

HG-nro	LVI-nro	Alv 0% Euro	Alv 24% Euro
27159000	6350119	657,03	814,72

Croma 100 Showerpipe, DN15 EcoSmart versio

sisältö:

- Ecostat S termostaatti käyttöventtiili/vaihtimella
- seinäasennus 150 mm ± 12 mm
- epäkeskoliittimet ilman sulkua. Sopii myös sulullisille epäkeskoliittimille ja pinta-asennusliittimille
- Croma 160 EcoSmart yläsuihku Ø 160 mm (#28450-000)
- QuickClean kalkinpoisto Croma 100 Vario EcoSmart käsisuihku (#28537000), Isiflex-suihkuletku 1,60 m DN15 (#28276000)
- korkeussäädettävä suihkun pidike
- mukana 7mm korotuskappale suihkutankoon (#95239000)
- PA-IX 19061/IBO
- Termostaatti Ecostat S
- Tyypin hyväksyntä: VTT-RTH-00125-09
- Ääniluokka: 1
- yläsuihku ja käsisuihku virtaus noin 9 l/min, 0.3 Mpa



Raindance S yläsuihkut

Alv 0% Alv 24%

HG-nro LVI-nro Euro Euro

**Raindance Air yläsuihku Ø 240 mm EcoSmart, DN15 suihkuputkella**

- leveä sadesuihku, AirPower-teknologia
- QuickClean kalkinpoisto
- suihkuputkella 389 mm, Ø 23 mm
- kääntyvä liitos ja turvamutteri seinäasennuslevyllä
- virtaus noin 9 l/min.

27461000	6559028	509,19	631,40

**Raindance Air yläsuihku Ø 240 mm EcoSmart, DN15 kattoputkella**

- leveä sadesuihku, AirPower-teknologia
- QuickClean kalkinpoisto
- kattoputkella 100 mm
- kääntyvä liitos turvamutterilla
- virtaus noin 9 l/min.

27463000	6559337	473,00	586,52

**Raindance Air yläsuihku Ø 180 mm EcoSmart, DN15 suihkuputkella**

- leveä sadesuihku, AirPower-teknologia
- QuickClean kalkinpoisto
- suihkuputkella 241 mm, Ø 23 mm
- kääntyvä liitos ja turvamutteri seinäasennuslevyllä
- virtaus noin 9 l/min.,

27462000	6559029	393,69	488,18

**Raindance Air yläsuihku Ø 180 mm EcoSmart, DN15 kattoputkella**

- leveä sadesuihku, AirPower-teknologia
- QuickClean kalkinpoisto
- kattoputkella 100 mm
- kääntyvä liitos turvamutterilla
- virtaus noin 9 l/min.

27464000	6559031	357,72	443,57

Croma yläsuihkut

UUSI

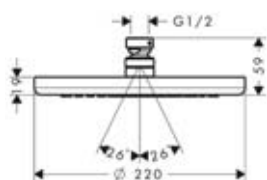
**Croma 220 yläsuihku EcoSmart, DN15**

- suuri suihkulautanen Ø 220 mm
 - sadesuihku, AirPower-teknologia
 - kromattu suihkusiivä
 - kääntyvä liitos
 - QuickClean kalkinpoisto
 - virtaus 0,3 MPa 9 l/min.
- käytetään yhdessä:
- suihkuputki (#27413000)

26465000	6559445	198,00	245,52

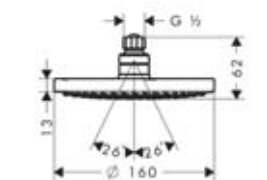
**Croma 160 yläsuihku nivel-liitoksella, DN15 EcoSmart**

- suuri suihkupää Ø 160 mm
 - leveä sadesuihku
 - täyskromattu suihkulevy
 - kääntyvällä liitoksella DN15
 - QuickClean kalkinpoisto
 - virtaus 9 l/min. paineella 0,3 MPa
- käytetään yhdessä, tilattava erikseen:
- suihkuputki (#27412000)
 - kattoputki (#27479000)

28450000	6559043	180,73	224,11

HG-nro	LVI-nro	Alv 0% Euro	Alv 24% Euro
--------	---------	-------------	--------------

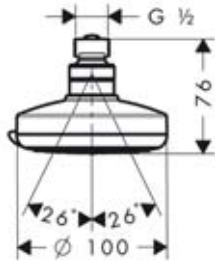

Croma 100 Vario yläsuihku kääntyvällä liitoksella, DN15 EcoSmart

- suihkupää Ø 100 mm
- 4 suihkuuotoa: Rain, Normal, Shampoo, Massage
- vaihtuva suihkuvoimakkuus
- QuickClean kalkinpoisto
- min. virtauspaine 0,08 MPa virtauksella 9 l/min
- virtaus 9 l/min. paineella 0,3 MPa
- käytetään yhdessä, tilattava erikseen:
- suihkutupki #27411000

28462000	6559045	47,63	59,06
----------	---------	-------	-------

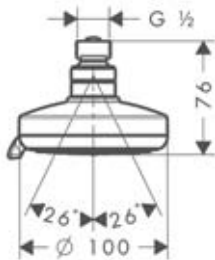

Croma 100 Multi yläsuihku kääntyvällä liitoksella, DN15 EcoSmart

- suihkupää Ø 100 mm
- 3 suihkuuotoa: Rain, Mono, Massage
- QuickClean kalkinpoisto
- min. virtauspaine 0,1 MPa virtauksella 9 l/min
- virtaus 9 l/min. paineella 0,3 MPa
- käytetään yhdessä, tilattava erikseen:
- suihkutupki #27411000

28460000	6559044	71,94	89,21
----------	---------	-------	-------



Crometta 85 yläsuihkut

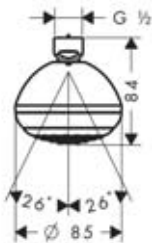

Crometta 85 1jet Green yläsuihku kääntyvällä liitoksella, DN15

- vettä säästävä Normal suihku
- EcoSmart-teknologia AirPower-järjestelmällä
- QuickClean-kalkinpoisto
- suihku kääntyvällä liitoksella DN15
- virtaus noin 6 l/min.
- P-IX 19375/1Z
- käytetään yhdessä, tilattava erikseen:
- suihkutupki (#27411000)

28423000	6559327	36,85	45,69
----------	---------	-------	-------



Raindance Select käsisuihkut

HG-nro	LVI-nro	Alv 0% Euro	Alv 24% Euro
--------	---------	-------------	--------------

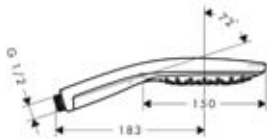

Raindance Select 150 Air 3jet EcoSmart käsisuihku, DN15

- erikoissuuri suihkusiivilä Ø 150 mm
- kaksivärinen versio valkoisella suihkulevyllä
- suihkumuotojen valinta Select-painonapilla
- 3 suihkumuotoa: RainAir, CaresseAir, Mix
- AirPower-teknologia
- QuickClean kalkinpoisto
- huuhdeltava roskasihti
- virtaus: noin 9 l/min.

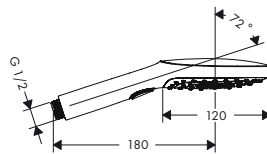

28588000	6559387	97,46	120,85
28588400	6559388	97,46	120,85

UUSI

Raindance Select E 120 3jet EcoSmart käsisuihku, DN15

- kaksivärinen versio valkoisella suihkulevyllä
- suihkumuotojen valinta Select-painonapilla
- 3 suihkumuotoa: RainAir, Rain, Whirl
- AirPower-teknologia
- QuickClean kalkinpoisto
- huuhdeltava roskasihti
- virtaus: noin 9 l/min.



26521000	6559474	75,90	94,12
26521400	6559463	75,90	94,12

PuraVida käsisuihkut

PuraVida 150 3jet EcoSmart käsisuihku DN15

- kaksoisrakenteinen käsisuihku
- kaksivärinen versio valkoisella suihkulevyllä
- erikoissuuri suihkusiivilä Ø 134 mm
- suihkumuotojen valinta Select-painonapilla
- 3 suihkumuotoa: RainAir, CaresseAir, Mix
- AirPower-teknologia
- QuickClean kalkinpoisto
- huuhdeltava roskasihti
- virtaus noin 9 l/min.

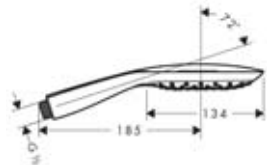

28567000	6559441	149,60	185,50
28567400	6559442	149,60	185,50

PuraVida 120 EcoSmart 1jet käsisuihku DN15

- kaksoisrakenteinen käsisuihku
- 2-värinen versio valkoisella suihkulevyllä
- leveä suihkusade
- AirPower-teknologia
- QuickClean kalkinpoisto
- huuhdeltava roskasihti
- virtaus noin 9 l/min.



28568000	6559443	95,81	118,80
28568400	6559444	95,81	118,80

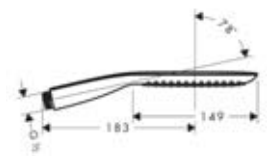

Raindance E käsisuihkut









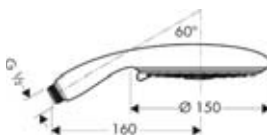

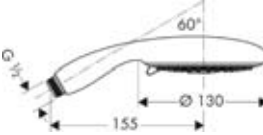









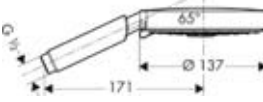







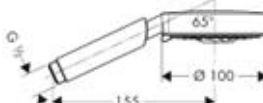

Raindance E 150 3jet EcoSmart käsisuihku DN15

- erikoissuuri suihkusiivilä Ø 150 mm
- valittavissa 3 suihkumuotoa: RainAir, WhirlAir, Balance Air
- AirPower-teknologia
- QuickClean kalkinpoisto
- huuhdeltava roskasihti
- virtaus noin 9 l/min.
- P-IX 19535/IZ





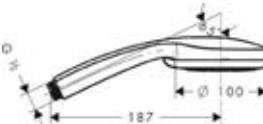







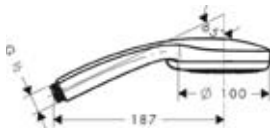



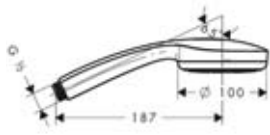



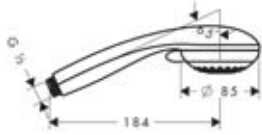



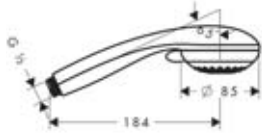

28551000	6555602	119,57	148,27
----------	---------	--------	--------

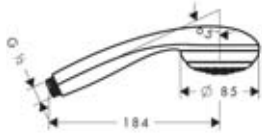

		HG-nro	LVI-nro	Alv 0% Euro	Alv 24% Euro
		Raindance E 120 3jet EcoSmart käsisuihku DN15	28549000	6559440	105,27 130,53
		<ul style="list-style-type: none"> erikoissuuri suihkusiivilä Ø 130 mm valittavissa 3 suihkumuotoa: RainAir, WhirlAir, Balance Air AirPower-teknologia QuickClean kalkinpoisto huuhdeltava roskasihti virtaus noin 9 l/min. P-IX 19534/IZ 	   		
		Raindance E 100 3jet EcoSmart käsisuihku DN15	28553000	6555603	90,86 112,67
		<ul style="list-style-type: none"> erikoissuuri suihkusiivilä Ø 110 mm valittavissa 3 suihkumuotoa: RainAir, WhirlAir, Balance Air, kaikki suihkumuodot käyttävät AirPower-teknologia QuickClean kalkinpoisto huuhdeltava roskasihti virtaus noin 9 l/min. P-IX 19536/IZ 	   		
Raindance S käsisuihkut					
		Raindance S 150 3jet EcoSmart käsisuihku DN15	28550000	6555606	148,50 184,14
		<ul style="list-style-type: none"> erikoissuuri suihkusiivilä Ø 137 mm valittavissa 3 suihkumuotoa: RainAir, WhirlAir, Balance Air AirPower-teknologia QuickClean kalkinpoisto huuhdeltava roskasihti virtaus noin 9 l/min P-IX 19535/IZti 	   		
		Raindance S 120 3jet EcoSmart käsisuihku DN15	28554000	6555607	133,98 166,14
		<ul style="list-style-type: none"> erikoissuuri suihkusiivilä Ø 115 mm valittavissa 3 suihkumuotoa: RainAir, WhirlAir, Balance Air AirPower-teknologia QuickClean kalkinpoisto huuhdeltava roskasihti virtaus noin 9 l/min. P-IX 19534/IZ 	   		
		Raindance S 100 3jet EcoSmart käsisuihku DN15	28552000	6555608	119,57 148,27
		<ul style="list-style-type: none"> erikoissuuri suihkusiivilä Ø 100 mm valittavissa 3 suihkumuotoa: RainAir, WhirlAir, Balance Air, kaikki suihkumuodot käyttävät AirPower-teknologia QuickClean kalkinpoisto huuhdeltava roskasihti virtaus noin 9 l/min. P-IX 19536/IZ 	   		
Croma 100 käsisuihkut					
		Croma 100 Multi EcoSmart käsisuihku DN15	28538000	6555610	60,06 74,47
		<ul style="list-style-type: none"> suuri suihkusiivilä Ø 100 mm 3 suihkumuotoa: Rain, Mono, Massage QuickClean kalkinpoisto huuhdeltava roskasihti virtaus: noin 9 l/min. P-IX 18336/ID 	 		

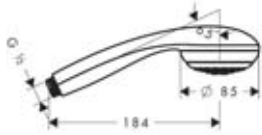
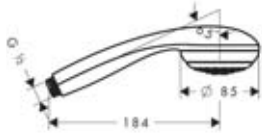
Mittayksikkönä mittakaavapiirroksissa on mm.

Tekniset tiedot ja mitat voivat muuttua.

		HG-nro	LVI-nro	Alv 0% Euro	Alv 24% Euro
		Croma 100 Vario EcoSmart käsisuihku DN15	28537000	6555609	35,86 44,47
		<ul style="list-style-type: none"> · suuri suihkusivilä Ø 100 mm · 4 suihkumuotoa Rain, Normal, Shampoo, Massage · vaihdettava suihkuvoimakkuus · QuickClean kalkinpoisto · huuhdeltava roskasihti · virtaus: noin 9 l/min. · P-IX 18335/ID 			 
		Croma 100 1jet EcoSmart käsisuihku DN15	28583000	6559409	30,14 37,37
		<ul style="list-style-type: none"> · suuri suihkusivilä Ø 100 mm · vettä säästävä Normal suihku EcoSmart-teknologia · virtaus noin 9 l/min. · QuickClean kalkinpoisto · huuhdeltava roskasihti 			  
Crometta 85 käsisuihkut					
		Crometta 85 Multi 3jet EcoSmart käsisuihku DN15	28608000	6559413	37,84 46,92
		<ul style="list-style-type: none"> · 3 suihkumuotoa: Normal, Massage, Mono · virtaus noin 9 l/min. · QuickClean kalkinpoisto 			  
		Crometta 85 Variojet EcoSmart käsisuihku DN15	28607000	6559412	23,32 28,92
		<ul style="list-style-type: none"> · 2 suihkumuotoa: Normal (leveä suihku) ja Vario (voimakas keskitetty suihku) · virtaus noin 9 l/min. · QuickClean kalkinpoisto 			 
		Crometta 85 1jet EcoSmart DN 15	28606000		19,69 24,42
		<ul style="list-style-type: none"> · vettä säästävä Normal-suihku · virtaus noin 9 l/min. · QuickClean-kalkinpoisto 			  
		Crometta 85 1jet Green käsisuihku, DN15	28561000	6555599	24,75 30,69
		<ul style="list-style-type: none"> · vettä säästävä Normal-suihku · EcoSmart-teknologia AirPower-järjestelmällä · QuickClean-kalkinpoisto · virtaus noin 6 l/min. · P-IX 18737/IZ · DVGW NW-6517BT0633 			  

Raindance Select suihkusetit

UUSI

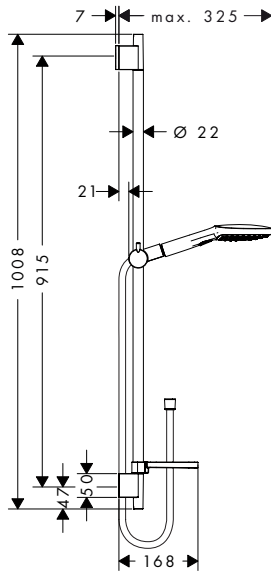
**Raindance Select E 120 EcoSmart / Unica setti 0,90m**

sisältö:

- Raindance Select E 120 EcoSmart käsisuihku 3jet (#26521000)
- kaksivärinen versio valkoisella suihkusiivilällä
- Unica'S Puro suihkutanko 0,90 m (#28631000) ja suihkuletku Isiflex 1,60 m
- Casetta E saippuateline (#26519000)
- korotuskappale suihkutankoon, Unica'S Puro (#97450000)

HG-nro	LVI-nro	Alv 0%	Alv 24%
26623000	6559472	163,90	203,24
26623400	6559473	163,90	203,24

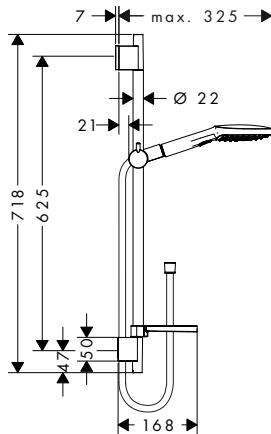

UUSI

**Raindance Select E 120 EcoSmart / Unica setti 0,65m**

sisältö:

- Raindance Select E 120 EcoSmart käsisuihku 3jet (#26521000)
- kaksivärinen versio
- valkoisella suihkusiivilällä
- Unica'S Puro suihkutanko 0,65 m (#28632000) ja suihkuletku Isiflex 1,60 m
- Casetta E saippuateline (#26519000)
- korotuskappale suihkutankoon, Unica'S Puro (#97450000)

26622000	6559470	158,40	196,42
26622400	6559471	158,40	196,42

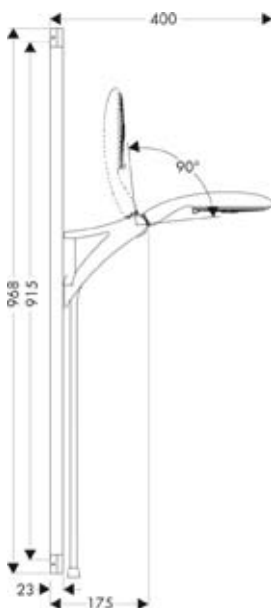

Raindance E suihkusetit

**Raindance E 150 Air 3jet / Raindance Unica 90 suihkuseti, EcoSmart versio**

- Raindance E 150 Air 3jet käsisuihku
- Raindance Unica suihkutanko 0,90 m
- suihkuletku Isiflex 1,60 m
- 9 l/min.

27657000	6559037	364,76	452,30
----------	---------	--------	--------



**Raindance E 100 Air 3jet EcoSmart/
Unica'D setti 0,65 m, DN15**

27807000 6559431 191,62 237,61

sisältö:

- Raindance E 100 Air 3jet EcoSmart käsisuihku (#28551000)
 - Unica'D suihkutanko 0,65 m (#27933000)
 - Casetta'D saippuateline (#28664000)
 - korotuskappale suihkutankoon, Unica'D (#96186000)
 - virtaus: noin 9 l/min.
- käytetään yhdessä, tilattava erikseen:
- Kulmakiinnityssarja, Unica'D (#28683000)

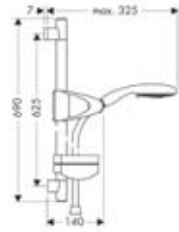
**Raindance S suihkusetit****Raindance S 150 3jet EcoSmart /
Raindance setti 0,90 m, DN15**

27658000 6559038 367,07 455,17

sisältö:

- Raindance S 150 3jet EcoSmart käsisuihku (#28550000)
 - Raindance Unica'S suihkutanko 0,90 m (#27636000)
 - korotuskappale suihkutankoon 7 mm (#98993000)
- käytetään yhdessä, tilattava erikseen:
- kulmakiinnityssarja #28694000

**Raindance S 100 Air 3jet EcoSmart/
Unica'S Puro setti 0,65 m, DN15**

27806000 6559430 206,14 255,61

sisältö:

- Raindance S 100 Air 3jet EcoSmart käsisuihku (#28552000)
- Unica'S Puro suihkutanko 0,65 m (#28632000) ja suihkuletku Isiflex 1,60 m
- Casetta'S Puro saippuateline (#28679000)
- korotuskappale suihkutankoon, Unica'S Puro (#97450000)
- virtaus: noin 9 l/min.

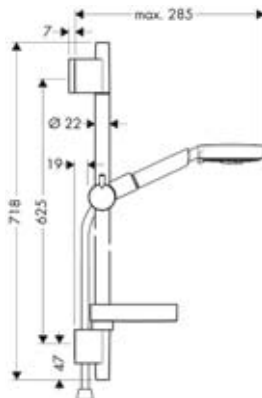

Croma 100 suihkusetit

HG-nro	LVI-nro	Alv 0% Euro	Alv 24% Euro
--------	---------	-------------	--------------

Croma 100 Multi EcoSmart/Unica'C setti 0,90 m DN15

27655000	6559036	123,20	152,77
----------	---------	--------	--------

sisältö:

- Croma 100 Multi EcoSmart käsisuihku (#28538000)
- Unica'C suihkutanko 0,90 m (#27610000)
- Casetta'C saippuateline (#28678000)
- korotuskappale suihkutankoon (#97450000)

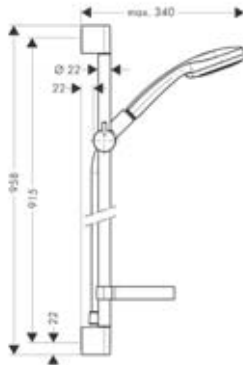
**Croma 100 Multi EcoSmart /Unica'C setti 0,65 m DN15**

27777000	6559367	116,16	144,04
----------	---------	--------	--------

sisältö:

- Croma 100 Multi EcoSmart käsisuihku (#28538000)
- Unica'C suihkutanko 0,65 m (#27610000)
- Casetta'C saippuateline (#28678000)
- korotuskappale suihkutankoon (#97450000)

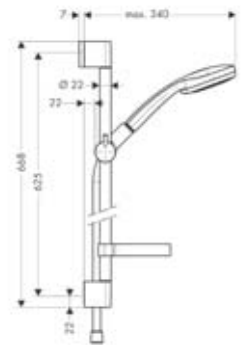
**Croma 100 Vario EcoSmart/Unica'C setti 0,90 m DN15**

27653000	6559035	99,33	123,17
----------	---------	-------	--------

sisältö:

- Croma 100 Vario EcoSmart käsisuihku (#28537000)
- Unica'C suihkutanko 0,90 m (#27610000)
- Casetta'C saippuateline (#28678000)
- korotuskappale suihkutankoon (#97450000)

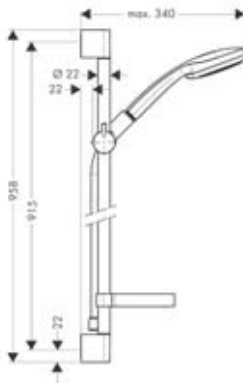

Croma 100 Vario EcoSmart/Unica'C setti 0,65 m DN15

27776000	6559368	96,25	119,35
----------	---------	-------	--------

sisältö:

- Croma 100 Vario EcoSmart käsisuihku (#28537000)
- Unica'C suihkutanko 0,65 m (#27611000)
- Casetta'C saippuateline (#28678000)
- korotuskappale suihkutankoon (#97450000)

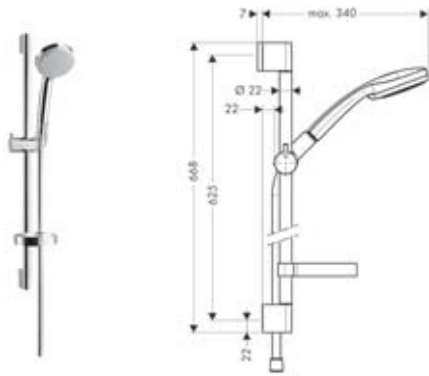
UUSI
Croma 100 1jet EcoSmart/Unica'C setti 0,65 m DN15

27742000		76,45	94,80
----------	--	-------	-------

sisältö:

- Croma 1jet EcoSmart käsisuihku (#28583000)
- Unica'C suihkutanko 0,65 m (#27611000)
- Casetta'C saippuateline (#28678000)
- korotuskappale suihkutankoon (#97450000)

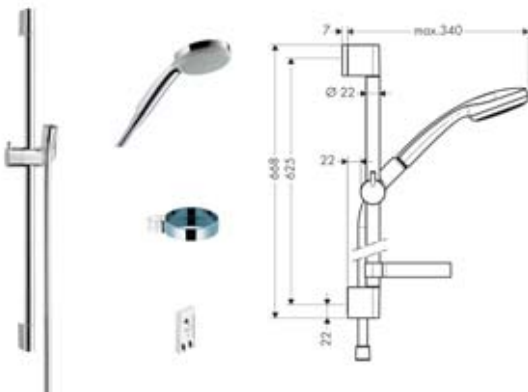

Crometta 85 suihkusetit
Crometta 85 Green/Unica'Crometta setti 0,90 m DN15

27651000	6559034	61,49	76,25
----------	---------	-------	-------

- Crometta 85 Green käsisuihku (#28561000)
- Unica'Crometta suihkutanko 0,90 m (#27614000)
- korotuskappale suihkutankoon (#97450000)

käytetään yhdessä, tilattava erikseen:

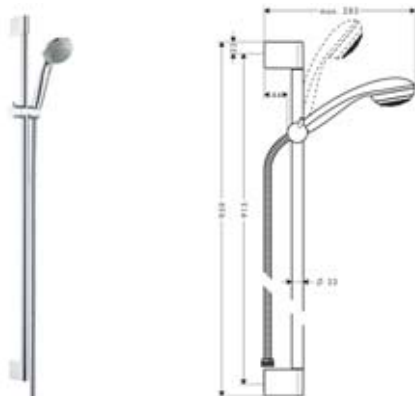
- Casetta'C saippuateline (#28678000)



HG-nro	LVI-nro	Alv 0% Euro	Alv 24% Euro
27652000	6559363	58,30	72,29

**Crometta 85 Green/Unica'Crometta
setti 0,65 m DN15**

- Crometta 85 1jet Green käsisuihku (#28561000)
 - Unica'Crometta suihkutanko 0,65 m (#27615000)
 - korotuskappale suihkutankoon (#97450000)
- käytetään yhdessä, tilattava erikseen:
- Casetta'C saippuateline (#28678000)

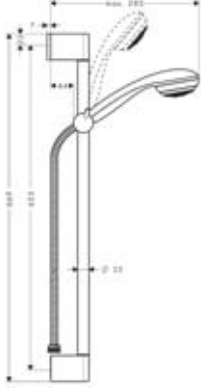

Ecostat Comfort combisetit

HG-nro	LVI-nro	Alv 0% Euro	Alv 24% Euro
--------	---------	-------------	--------------

UUSI

Croma 100 Vario EcoSmart/ Ecostat Comfort amme/suihku Combi 0,65 m, DN15, Nordic-versio

27747000	6350225	293,44	363,87
----------	---------	--------	--------



sisältö:

- Croma 100 Vario EcoSmart/ Unica'C setti 0,65 m (#27776000)
- Ecostat Comfort termostaattinen amme- ja suihkuhana, DN15 (#13118000)
- Ecostat-virtausrajoitin 9 l/min., voidaan poistaa (0,2 l/s 160 kPa)
- Tyypihyväksyntä VTT-RTH00125-09

UUSI

Croma 100 Vario EcoSmart/ Ecostat Comfort Combi 0,65 m, DN15, Nordic-versio

27748000	6350226	246,28	305,39
----------	---------	--------	--------

sisältö:

- Croma 100 Vario EcoSmart/ Unica'C setti 0,65 m (#27776000)
- Ecostat Comfort termostaattinen suihkuhana, DN15 (#13119000)
- EcoSmart-virtausrajoitin 9 l/min., voidaan poistaa (0,2 l/s 160 kPa)
- Tyypihyväksyntä : VTT-RTH-00125-09

Croma 100 Vario EcoSmart/Ecostat Comfort Combi 0,90 m, DN15

27033000	6559391	281,71	349,32
----------	---------	--------	--------

sisältö:

- Croma 100 Vario EcoSmart/Unica'C setti 0,90 m (#27653000)
- Ecostat Comfort termostaattinen suihkuhana, DN15 (#13116000)

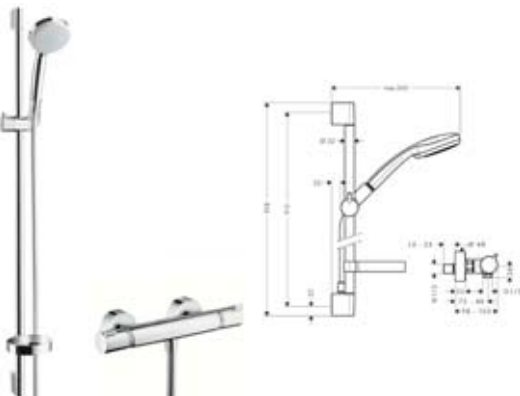

HG-nro	LVI-nro	Alv 0% Euro	Alv 24% Euro
--------	---------	-------------	--------------

**Croma 100 Vario EcoSmart/Ecostat
Comfort Combi 0,65 m, DN15**

27032000	6559390	275,77	341,95
----------	---------	--------	--------

sisältö:

- Croma 100 Vario EcoSmart/Unica'C setti 0,65 m (#27776000)
- Ecostat Comfort termostaattinen suihkuhana, DN15 (#13116000)

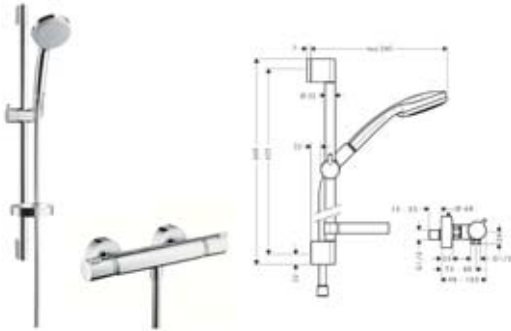



Sensoflex metalliset suihkuletkut





	HG-nro	LVI-nro	Alv 0% Euro	Alv 24% Euro
Sensoflex metallinen suihkuletku DN15 1,25 m	28132000	6555300	33,66	41,74
	28132820	6555315	50,60	62,74
<ul style="list-style-type: none"> · monikerroksinen suihkuletku: Alkuperäinen ruostumaton teräs, läpinäkyvä muovipinnoite · kartiomutterit DN15 x DN15 molemmissa päissä, kääntyvä liitos suihkun päissä 				
Sensoflex metallinen suihkuletku DN15 1,60 m	28136000	6555302	35,31	43,78
	28136820	6555317	52,03	64,52
<ul style="list-style-type: none"> · monikerroksinen suihkuletku: Alkuperäinen ruostumaton teräs, läpinäkyvä muovipinnoite · kartiomutterit DN15 x DN15 molemmissa päissä, kääntyvä liitos suihkun päissä 				
Sensoflex metallinen suihkuletku DN15 2,00 m	28134000	6555301	36,96	45,83
	28134820	6555316	55,33	68,61
<ul style="list-style-type: none"> · monikerroksinen suihkuletku: Alkuperäinen ruostumaton teräs, läpinäkyvä muovipinnoite · kartiomutterit DN15 x DN15 molemmissa päissä, kääntyvä liitos suihkun päissä 				

Isiflex suihkuletkut

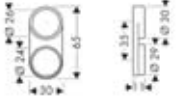

Isiflex suihkuletku DN15 1,25 m	28272000	6555432	22,44	27,83
	28272450		28,16	34,92
<ul style="list-style-type: none"> · muoviletku metallitehosteella · erittäin joustava · helppo puhdistaa · kestää taantumisen · kartiomutterit DN15 molemmissa päissä · kääntyvä liitos suihkun päissä · standardi DIN EN 1113 				
Isiflex suihkuletku DN15 1,60 m	28276000	6555434	24,31	30,14
	28276450		30,36	37,65
<ul style="list-style-type: none"> · muoviletku metallitehosteella · erittäin joustava · helppo puhdistaa · kestää taantumisen · kartiomutterit DN15 molemmissa päissä · kääntyvä liitos suihkun päissä · standardi DIN EN 1113 				
Isiflex suihkuletku DN15 2,00 m	28274000	6555433	25,85	32,05
	28274450		32,23	39,97
<ul style="list-style-type: none"> · muoviletku metallitehosteella · erittäin joustava · helppo puhdistaa · kestää taantumisen · kartiomutterit DN15 molemmissa päissä · kääntyvä liitos suihkun päissä · standardi DIN EN 1113 				

		HG-nro	LVI-nro	Alv 0% Euro	Alv 24% Euro
Metaflex suihkuletkut					
	Metaflex suihkuletku DN15 1,25 m · muovi · kierrepunos metallitehosteella · kartiomaiset ja uritetut mutterit DN15 · kestää taittumisen · standardi DIN EN 1113	28262000	6555318	12,10	15,00
	Metaflex suihkuletku DN15 1,60 m · muovi · kierrepunos metallitehosteella · kartiomaiset ja uritetut mutterit DN15 · kestää taittumisen · standardi DIN EN 1113	28266000	6555431	12,98	16,10
	Metaflex suihkuletku DN15 2,00 m · muovi · kierrepunos metallitehosteella · kartiomaiset ja uritetut mutterit DN15 · kestää taittumisen · standardi DIN EN 1113	28264000	6555430	17,27	21,41
Varusteet					
 	Suihkuletkun ohjain DN22/DN25	28072000		3,63	4,50

Vesilukot ja pohjaventiilit



hansgrohe

Ammeen täyttö ja ylivuoto / pohjaventtiilit

HG-nro	LVI-nro	Alv 0% Euro	Alv 24% Euro
--------	---------	-------------	--------------

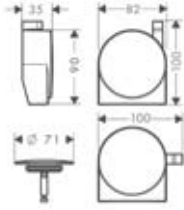
**Exafill S pintaosat**

- QuickClean kalkinpoisto-järjestelmä
- tavallisiin ja erikoisiin ammeisiin
- suojuus, vesiputous-suutin ja suojatulppa
- suuttimen kulma säädettävissä 30°
- virtaus noin 30 l/min.
- LGA testattu, standardi DIN 19545 ja DIN EN 274
- DVGW NW-6506BN0685
- P-IX 19141/I

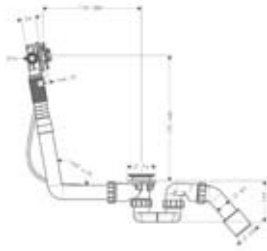

58117000		155,76	193,14
----------	--	--------	--------

**Runko-osa Exafill S DN20 yhdistetty ammeentäyttö ja ylivuoto/ pohjaventtiiliarja**

- juoksuputki ja ylivuoto/pohjaventtiili
 - vesilukko #56373000, vaijeriohjattu kaapeli 520 mm, putkiliitin vasen DN20
 - palkeet vinoa ammeen reunaan varten
 - LGA testattu, standardi DIN 19545 ja DIN EN 274
 - DVGW NW-6506BN0685, P-IX 19141/I
- käytetään yhdessä:
- Exafill S pintaosat #58117xx0
 - Joustava täyttöletku DN20, 600 mm #58191000 tai 800 mm #58192000

58115180		107,14	132,85
----------	--	--------	--------

**Runko-osa Exafill S DN20 yhdistetty ammeentäyttö ja ylivuoto/ pohjaventtiiliarja erikoisammeille**









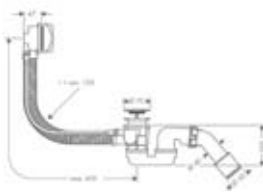

- juoksuputki ja ylivuoto/pohjaventtiili
 - vesilukko #56373000, vaijeriohjattu kaapeli pituus 780 mm, putkiliitin vasen DN20
 - palkeet vinoa ammeen reunaan varten
 - LGA testattu, standardi DIN 19545 ja DIN EN 274
 - DVGW NW-6506BN0685
 - P-IX 19141/I
- käytetään yhdessä:
- Exafill S pintaosat #58117xx0
 - Joustava täyttöletku DN20, 600 mm #58191000 tai 800 mm #58192000

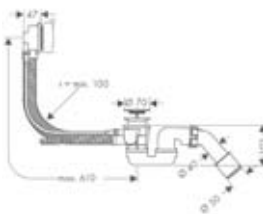



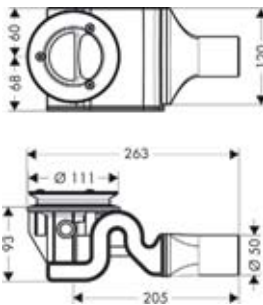

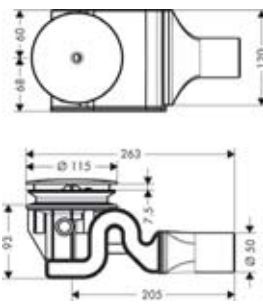

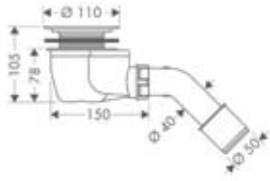

58116180		150,48	186,60
----------	--	--------	--------

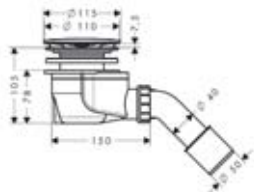

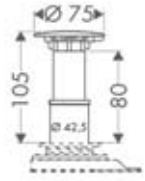

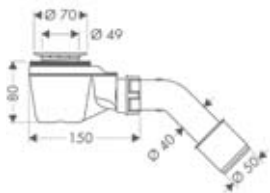

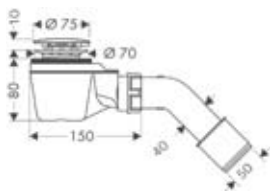

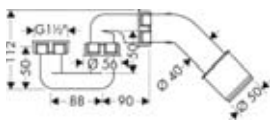

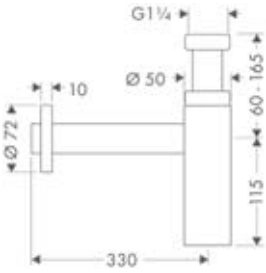
**Täydellinen setti Exafill S yhdistetty ammeentäyttö ja ylivuoto/ pohjaventtiili**

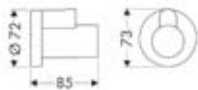
- täydellinen setti tavallisiin ammeisiin, sisältää runko-osan ja pintaosat
- vesilukko #56373000
- Bowden-kaapelin pituus 520 mm
- putkiliitin vasen DN 20
- LGA testattu, standardi DIN 19545 ja DIN EN 274
- DVGW NW-6506BN0685
- P-IX 19141/I

58113000		236,06	292,71
----------	--	--------	--------

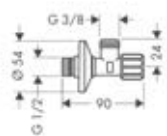

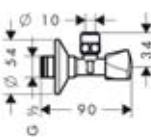

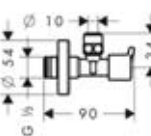



		HG-nro	LVI-nro	Alv 0% Euro	Alv 24% Euro
		Täydellinen setti Flexaplus ylivuoto- ja pohjaventtiilisarja G 1 1/2		60066000	60066450
<ul style="list-style-type: none"> · täydellinen setti tavallisiin ammeisiin ja suihkualtaisiin, sisältää runko-osan ja pintaosat · joustava ylivuotoletku · vaijeriohjattu kaapeli pituus 520 mm · PE-ruuviliitäntä G 1 1/2 x 40/50 mm · LGA testattu, standardi DIN 19545, DIN EN 274 ja DIN EN 329 		58143000		67,76	84,02
		Täydellinen setti Flexaplus S ylivuoto- ja pohjaventtiilisarja G 1 1/2		60066000	60066450
<ul style="list-style-type: none"> · täydellinen setti tavallisiin ammeisiin ja suihkualtaisiin, sisältää runko-osan ja pintaosat · ylivuodon ohjaus · joustava ylivuotoletku · vaijeriohjattu kaapeli pituus 520 mm · PE-ruuviliitäntä G 1 1/2 x 40/50 mm 		58150000		78,43	97,25
Suihkualtaiden pohjaventtiilit					
		Raindrain, 90 XXL pintaosat		60066000	60066450
<ul style="list-style-type: none"> · ruostumaton teräs · peitelevyssä tuuletusreikä 		60066000		16,39	20,32
		Runko-osa Raindrain, 90 XXL Pohjaventtiilisarja		60066000	60066450
<ul style="list-style-type: none"> · suihkualtaisiin, joissa Ø 90 mm pohjaventtiili · Ø 50 mm poistoputki · aukko puhdistusta varten · tyhjennysnopeus 5 l/min. vedenkorkeudella 15 mm yhdysputki DN70 · mittausstandardi DIN EN 274 · vaatii pintaosat #60066xx0 		60065180		51,15	63,43
		Täydellinen setti Raindrain, 90 XXL pohjaventtiilisarja		60066000	60066450
<ul style="list-style-type: none"> · suihkualtaisiin, joissa Ø 90 mm pohjaventtiili · Ø 50 mm poistoputki · aukko puhdistusta varten · tyhjennysnopeus 5 l/min. vedenkorkeudella 15 mm yhdysputki DN70 · mittausstandardi DIN EN 274 · peitelevy ruostumatonta terästä 		60067000		67,65	83,89
		Staro, 90 pintaosat		60055000	
<ul style="list-style-type: none"> · ruostumaton teräs · peitelevyssä tuuletusreikä · LGA testattu, standardi DIN 19545 ja DIN EN 274 		60055000		16,39	20,32

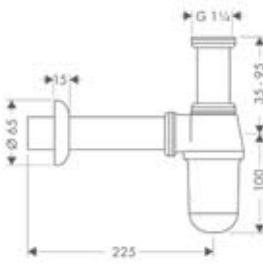

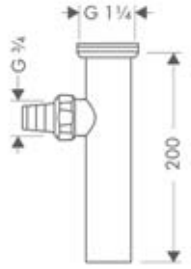
		HG-nro	LVI-nro	Alv 0% Euro	Alv 24% Euro
		Runko-osa Staro, 90 pohjaventtiiliarja	60054180	44,11	54,70
		<ul style="list-style-type: none"> · suihkualtaisiin, joissa Ø 90 mm pohjaventtiili · PE-ruuviliitäntä 40/50 mm · itsepuhdistuva · tyhjennysnopeus 29 l/min. vedenkorkeudella 15 mm · vaatii pintaosat #60055xx0 · LGA testattu, standardi DIN 19545 ja DIN EN 274 			
		Täydellinen setti Staro 90 pohjaventtiiliarja	60056000	55,33	68,61
		<ul style="list-style-type: none"> · suihkualtaisiin, joissa Ø 90 mm pohjaventtiili · PE-ruuviliitäntä 40/50 mm · itsepuhdistuva · tyhjennysnopeus 29 l/min. vedenkorkeudella 15 mm · pintaosat ruostumatonta terästä · peitelevyssä tuuletusreikä · LGA testattu, standardi DIN 19545 ja DIN EN 274 			
		Starolift, 52 pintaosat	60053000	14,63	18,14
		<ul style="list-style-type: none"> · teleskooppinen pystyputki · ruostumaton teräspinta · peitelevyssä tuuletusreikä 			
		Runko-osa Starolift, 52 pohjaventtiiliarja	60052180	21,67	26,87
		<ul style="list-style-type: none"> · suihkualtaisiin, joissa Ø 52 mm pohjaventtiili · PE-ruuviliitäntä 40/50 mm · itsepuhdistuva · tyhjennysnopeus 33 l/min. vedenkorkeudella 120 mm · vaatii pintaosat #60053xx0 			
		Täydellinen setti Staro, 52 pohjaventtiiliarja	60060000	31,68	39,28
		<ul style="list-style-type: none"> · suihkualtaisiin, joissa Ø 52 mm pohjaventtiili · PE-ruuviliitäntä 40/50 mm · itsepuhdistuva · peitelevyssä tuuletusreikä · tyhjennysnopeus 33 l/min. vedenkorkeudella 120 mm 			
		DIN ammeen vesilukko	56373000	12,43	15,41
		<ul style="list-style-type: none"> · Hostalen PP · PE-ruuviliitäntä G 1 1/2 x 40/50 mm 			

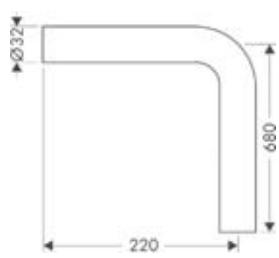
		HG-nro	LVI-nro	Alv 0% Euro	Alv 24% Euro
 	<p>Flowstar S kierrevesilukko G 1 1/4</p> <p>sisältö:</p> <ul style="list-style-type: none"> · pystyputki 140 mm, seinäputki, peitelaippa Ø 72 mm · säätöalue 60 - 165 mm · etäisyys seinään 330 mm · LGA testattu, standardi DIN 19545 ja DIN EN 274 	52105000	6552005	71,72	88,93
 	<p>Suojus</p> <ul style="list-style-type: none"> · kulmaventtiiliin · 1 kpl 	13950000		30,80	38,19
 	<p>Kulmaliitin DN15</p> <ul style="list-style-type: none"> · itsetiivistävä liitoskierre · puristusmutteri Ø 10 mm · suojus · P-IX 212/IA 	13954000		50,05	62,06
 	<p>Kulmaliitin DN15 mikrofilterillä</p> <ul style="list-style-type: none"> · 1 kulmaventtiili mikrosuodattimella, silmäkoko 100 µm · suojaa hanaa lian sisäänpääsystä esimerkiksi elektronisissa allashanoissa · mikrosuodatin irrotettava ja puhdistettava · seinäpeitelaippa · seinäliitännä G 1/2, liitin G 3/8 	13904000		24,64	30,55
 	<p>Kulmaliitin E DN15</p> <ul style="list-style-type: none"> · itsetiivistävä liitoskierre · puristusmutteri Ø 10 mm · seinäpeitelaippa · seinäliitännä G 1/2, liitin G 3/8 · P-IX 212/IA 	13902000		13,20	16,37
 	<p>Kulmaliitin DN15</p> <ul style="list-style-type: none"> · itsetiivistävä liitoskierre · puristusmutteri Ø 10 mm · seinäpeitelaippa · seinäliitännä G 1/2, liitin G 3/8 	13901000		15,40	19,10

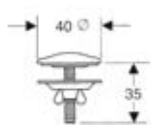
Mittayksikkönä mittakaavapiirroksissa on mm.









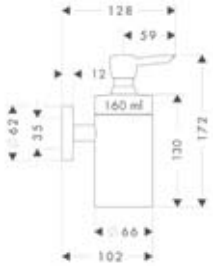

Tekniset tiedot ja mitat voivat muuttua.

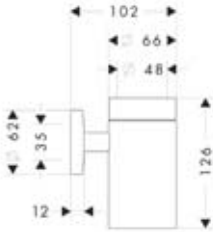

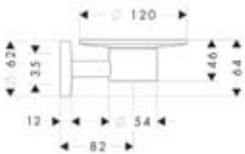

		HG-nro	LVI-nro	Alv 0% Euro	Alv 24% Euro
		Standard kierrevesilukko G 1 1/4	52053000	6552003	23,76 29,46
		sisältö:			
		· pystyputki 95 mm, seinäputki, peitelaiippa Ø 65 mm			
		· säätöalue 35-95 mm			
		· LGA testattu, standardi DIN 19545			
		· etäisyys seinään 225 mm			
		Pesukoneen poiston liitin vesilukkoon G 1 1/4	53997000	6559373	37,73 46,79
		· liittäntä letkulle			
		· messinki			
		· G 1 1/4 x 200 mm			
Varusteet					
		Lattiaputki 90°	53646000	6552006	44,11 54,70
		· kierrevesilukoille			
		· messinki			
		· G 1 1/4			
		· 220 mm x 680 mm			
		Hanareikätulppa Ø 40mm	68001000		15,62 19,37
		· kaareva			
		· messinki			
		Yhdistysosa	96100000		3,30 4,09
		· altaan pohjaventtiiliin			
		Vaaka vipu 340 mm (kuula- Ø 12 mm)	96324000		14,52 18,00
		· vipupohjaventtiileille			







		HG-nro	LVI-nro	Alv 0% Euro	Alv 24% Euro
	Pystyvipu vipupohjaventtiin · Pesuallashanoille	92620000		18,37	22,78
	Kiinnityssetti · Pesuallashanoille esim. Talis S, Talis E ² /S ² ja Focus S/E	96016000		18,37	22,78



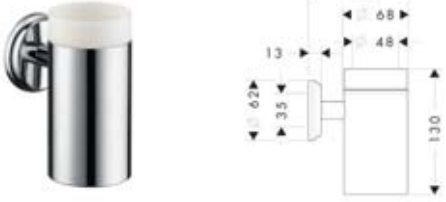





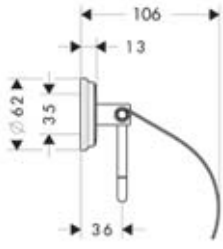

hansgrohe

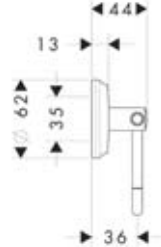
Logis	HG-nro	LVI-nro	Alv 0% Alv 24%		
			Euro	Euro	
 	Lasinen saippua-annostelija	40514000	5773808	105,49	130,81
	<ul style="list-style-type: none"> · täyttötilavuus 300 ml · kristallilasi · kokometallipidike · annostelee 1,5 ml annokset · annostelee kaikki nestesaippuat, suihkugeelit, sampoot ja pesunesteet 				
 	Lasinen hammasmukiteline seinätelineellä	40518000	5773807	66,00	81,84
	<ul style="list-style-type: none"> · kokometallipidike · kristallilasi 				
 	Lasinen saippuateline	40515000	5773806	66,00	81,84
	<ul style="list-style-type: none"> · kokometallipidike · kristallilasi 				
 	Pyyhekoukku	40511000	5773802	15,84	19,64
	<ul style="list-style-type: none"> · kokometallipidike · messinki 				
 	Pyyhetanko, kaksiosainen	40512000	5773805	79,09	98,07
	<ul style="list-style-type: none"> · kokometallipidike · messinki 				
 	Tartuntakahva 300 mm	40513000	5773800	79,09	98,07
	<ul style="list-style-type: none"> · kokometallipidike · messinki · TÜV-hyväksyntä 				

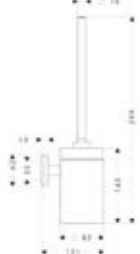
		HG-nro	LVI-nro	Alv 0% Euro	Alv 24% Euro
	<p>Pyyyhetanko 600 mm</p> <ul style="list-style-type: none"> · kokometallipidike · messinki 	40516000	5773801	92,29	114,44
	<p>WC-paperiteline</p> <ul style="list-style-type: none"> · kokometallipidike · messinki · kannella 	40523000	5773803	66,00	81,84
	<p>WC-paperiteline</p> <ul style="list-style-type: none"> · kokometallipidike · messinki · ilman kantta 	40526000	5773804	52,80	65,47
	<p>WC-harja ja teline, kuppi lasia</p> <ul style="list-style-type: none"> · kokometallipidike · kristallilasi ja harja · vaihtoharja, valkoinen (#40088000) · vaihtoharja, musta (#40068000) 	40522000	5773809	118,69	147,18
	<p>Vararullateline</p> <ul style="list-style-type: none"> · kokometallipidike · messinki 	40517000	5773810	52,80	65,47
<p>Logis Classic</p> 	<p>Keraaminen saippua-annostelija</p> <ul style="list-style-type: none"> · täyttötilavuus 300 ml · kokometallipidike · annostelee 1,5 ml annokset · annostelee kaikki nestesaippuat, suihkugeelit, sampoot ja pesunesteet 	41614000	5773819	131,89	163,54

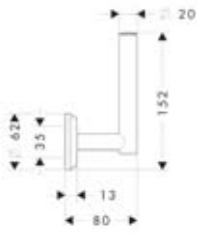
		HG-nro	LVI-nro	Alv 0% Euro	Alv 24% Euro
	<p>Keraaminen Hammasmukiteline seinätelineellä · kokometallipidike</p>	41618000	5773818	85,80	106,39
	<p>Keraaminen Saippuateline · kokometallipidike</p>	41615000	5773817	85,80	106,39
	<p>Pyyhekoukku · kokometallipidike · messinki</p>	41611000	5773813	19,69	24,42
	<p>Pyyhetanko, kaksiosainen · kokometallipidike · messinki</p>	41612000	5773816	92,29	114,44
	<p>Tartuntakahva 300 mm · kokometallipidike · messinki · TÜV-hyväksyntä</p>	41613000	5773811	92,29	114,44
	<p>Pyyhetanko 600 mm · kokometallipidike · messinki</p>	41616000	5773812	105,49	130,81

			Alv 0%	Alv 24%		
		HG-nro	LVI-nro	Euro	Euro	
		WC-paperiteline · kokometallipidike · messinki · ilman kantta	41623000	5773814	85,80	106,39
		WC-paperiteline · kokometallipidike · messinki · ilman kantta				
		WC-harja keraamisella kupilla · kokometallipidike · keraaminen, mukana harja · vaihtoharja, valkoinen (#40088000) · vaihtoharja, musta (#40068000)	41632000	5773820	151,69	188,10
		Vararullateline · kokometallipidike · messinki	41617000	5773821	66,00	81,84
		WC harja	40089000		45,98	57,02
		Vaihtoharja WC-harjaan · Valkoinen · Ilman vartta · Sama	40088000		14,52	18,00

HG-nro	LVI-nro	Alv 0% Euro	Alv 24% Euro
--------	---------	----------------	-----------------

**Vaihtoharja WC-harjaan**

- Musta
- Ilman varitta Sama

40068000





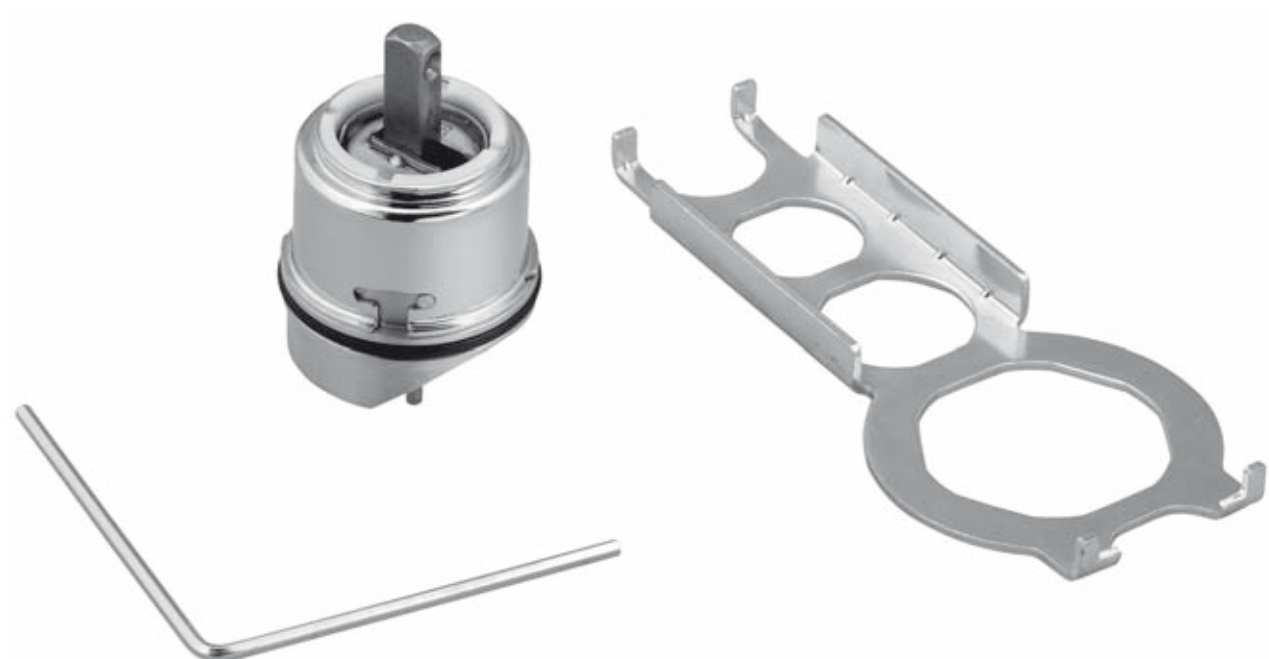

14,52







18,00







Hana varaosat / varusteet









hansgrohe





Säätöosat	HG-nro	LVI-nro	Alv	
			0% Euro	24% Euro
	92730000	6454112	37,40	46,38
Keraaminen säätöosa M3/M2 · alkaen 09/97				
	14095000	6454103	65,56	81,29
RST-säätöosa täydellinen · pesuallas-, pesuistuin- ja keittiöhanaan · RST-kuulatekniikkaa käyttäviin hanoihin · <2001>IEÖk8€0\$öö				
	13952000		23,54	29,19
Huoltosarja · allashanaan ja amme-/suihkuhanaan RST-kuulatekniikka · vaihda huollon yhteydessä kokonaan				
	98804000		18,37	22,78
RST-säätöosan huoltosarja · 1-ote hanoille RST-säätöosa<2001 Korvaa 13952000>				
	13964000	6454102	29,15	36,15
RST-säätökuula ilman suusuihkun liitäntää · säätökuulajärjestelmään				
	96339000	6454126	45,98	57,02
Joystick keraaminen säätöosa · PuraVida, Axor Citterio, Axor Starck X, Axor Starck ja Axor Massaud 1-ote pesuallashanoille >2001 · Axor Starck ja Axor Starck X 1-ote keittiöhanoille >2002				







		HG-nro	LVI-nro	Alv 0% Euro	Alv 24% Euro
	Säätöosa allas- ja pesuistuin hanoille, sisältää kahvan Axor Starck Classi · 10/99 - 01/01	94004000	6454113	105,71	131,08
	Juoksuputken huulitiivisteet · Axor Starck keittiöhanoille · Setti, sis. tiivisteet, työkalun ja rasvan	95053000	6454125	18,37	22,78
	Juoksuputken huulitiivisteet · Allegra Metropol, Talis Sportive ja Talis Elegance keittiöhanoille (Keraaminen säätöosa) · 2001 >	96529000	6454128	11,88	14,73
	Tiivistesarja keittiöhanoille kääntyvälle juoksuputkelle · 07/94 - 12/01	94850000	6454124	14,52	18,00
	Keraaminen säätöosa · Axor Arco pesuallashanoille	11095000		65,56	81,29
Poresuuttimet					
	Poresuutin M24x1 · virtauksenrajoitin 7 l/min. · pakkauksyksikkö: 1 kpl	13085000		7,48	9,28







		HG-nro	LVI-nro	Alv 0% Euro	Alv 24% Euro
	Poresuutin 28x1 · juoksuputkiin ja amme- ja suihkuhanoihin · virtaus 25 l/min.	13485000		11,88	14,73
	QuickClean poresuutin 24 x 1 pesuallashanoille sisältää Water Dimmer · virtaus maks. 7 l/min. · pakkausyksikkö: 10 kpl · hinta/kpl	13912000	6552800	11,44	14,19
	Poresuutin pesuallashanoille · virtaus 5 l/min. · QuickClean	13185000		11,44	14,19
	Softjet poresuutin M24 x 1 Set pesuallashanoilles · virtaus 5 l/min. · QuickClean · 1 sarja, sisältö: 2 Softjet-poresuutinta	13182000		10,23	12,69
	QuickClean poresuutin 24 x 1 keittiöhanoille ilman virtauksen rajoitinta · virtaus maks. 15 l/min. · pakkausyksikkö: 10 kpl	13913000	6552801	9,02	11,18
	QuickClean poresuutin 24 x 1 ammeputkelle · virtaus maks. 25 l/min. · pakkausyksikkö: 10 kpl · hinta/kpl	13914000		9,24	11,46

		HG-nro	LVI-nro	Alv 0% Euro	Alv 24% Euro
	Poresuutin Axor Starck/ Classic pesuallashanalle · virtaus 7 l/min.	94005000	6552802	14,52	18,00
	Poresuutin vesiputous · Axor Starck X pesuallashanoille	97462000		23,54	29,19
	Poresuutin normaali · Axor Starck X pesuallashanoille	98610000		23,54	29,19
Vaihtimet					
	Axor vaihdin piiloasennus erikoismalli · säätökuulajärjestelmä	13473000		65,56	81,29
	Vaihdin piiloasennus ammehanaille/ iBox universal · alkaen 03/01	95014000		37,40	46,38
	Vaihdin täydellinen ammehanaille, seinä asennus · alkaen 09/97	94077000	6454115	23,54	29,19





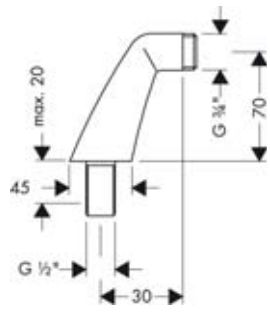

		HG-nro	LVI-nro	Alv 0% Euro	Alv 24% Euro
Käyttöventtiilit ja termostaatti säätöosat					
	Käyttöventtiili DN15 Sama, Blisterpakkaus	94142000		18,37	22,78
	HG Shut-off unit for Ecostat · Kuplamuovipakkaus	94142002		18,37	22,78
	Keraaminen käyttöventtiili oikealle sulkeutuva · 90° sulkukulma	94009000		23,54	29,19
	HG shut off unit right closing cold · 90° sulkukulma · Kuplamuovipakkaus	94009002		23,54	29,19
	Keraaminen käyttöventtiili vasemmalle sulkeutuva · 90° sulkukulma	94008000		23,54	29,19
	Käyttöventtiili keraaminen · 180° sulkukulma	94149000	6454120	18,37	22,78
	HG Elastop compression cartridge · 180° sulkukulma · Kuplamuovipakkaus				
	Säätöosa termostaatti DN15 · 9/86 - 8/98 · malliin 13372180 09/86 - 09/92 13373180, 11/92 - 08/98	92601000	6454110	105,71	131,08
	Säätöosa termostaatti DN20 · 9/86 - 8/98 · malliin 13374180 01/93 - 08/98 13377180, 09/86 - 09/92	92631000	6454111	163,13	202,28

		HG-nro	LVI-nro	Alv 0% Euro	Alv 24% Euro
	MTC Säätöosa termostaatti · alkaen 09/97	94282000	6454122	81,51	101,07
	Säätöosa termostaatti Ecostat 2001 · - 05/01	94141000	6454119	105,71	131,08
	Säätöosa termostaatti Ecostat 5001 · - 05/01	94283000	6454123	163,13	202,28
	Muovinen ruuvi ja sihti venttiilille	97592000		3,30	4,09
Kahvat					
	Kahva Talis S · alkaen 10/03	32092000		37,40	46,38
	Kahva Talis S pesuallashanoille korkealla juoksuputkella · alkaen 11/05	32095000		37,40	46,38

		HG-nro	LVI-nro	Alv 0% Euro	Alv 24% Euro
	Focus S kahva · alkaen 10/05	31793000		29,15	36,15
	Focus E kahva · alkaen 10/05	31791000		29,15	36,15
	Axor Starck Puro kahva keittiöhanoille	10891000		45,98	57,02
	Axor Starck Puro kahva amme- ja suihkuhanoille	10490000		65,56	81,29
	Axor Allegroh kahva piiloasennus käyttöventiilille · käytetään Ecostat E malleissa	36991000		37,40	46,38
	Termostaatin säätö- kahva rajoitin-painikkeella · Ecostat 1001 SL	96618000		18,37	22,78

		HG-nro	LVI-nro	Alv 0% Euro	Alv 24% Euro
	Korjaussarja / rajoitin-painike · Ecostat 1001 SL	97231000		11,88	14,73
					
Escutcheons and laipat					
	Peitelaippa Ecostat 1001 SL ja Ecostat S · 1 kpl	96467000	6551006	11,88	14,73
					
	Peitelaippa Ecostat E · 1 kpl	94135000	6551003	7,48	9,28
					
Muut hana varaosat					
	Vaihtimen nuppi pyöreä · Hansgrohe Metris E, Talis E, Focus E/S	94078000	6454116	9,02	11,18
					
	Pilari liittimet · ammehanan kiinnittämiseen ammeen reunaan	14920000		106,15	131,63
 					
	Kahvan kiinnityssarja · 2 kahvan hanaan ja venttiiliin	94184000		3,30	4,09
					

		HG-nro	LVI-nro	Alv 0% Euro	Alv 24% Euro
	Takaisku venttiili DW15/DN10 · 2 kpl	94074000		9,02	11,18
	Rosksihti Ecostat · 2 kpl	95039000		3,30	4,09
	Tiivistesarja keittiöhanoille kääntyvälle juoksuputkelle · 07/94 - 12/01	94850000	6454124	14,52	18,00
	Pohjaventtilli DN 32 pesualtaille ja pesuistuimille	94139000 94139450		60,28 78,32	74,75 97,12
	Yhdistysosa · altaan pohjaventtiiliin	96100000		3,30	4,09
	Vaaka vipu 340 mm (kuula- Ø 12 mm) · vipupohjaventtiileille	96324000		14,52	18,00









		HG-nro	LVI-nro	Alv 0% Euro	Alv 24% Euro
	Pystyvipu vipupohjaventtiin · Pesuallashanoille	92620000		18,37	22,78
	Pystyvipu vipupohjaventtiin · Talis S, Talis E ² /S ² , Focus E/S pesuallashanoille	96657000		7,48	9,28
	Kiinnityssetti · Pesuallashanoille esim. Talis S, Talis E ² /S ² ja Focus S/E	96016000		18,37	22,78
 	Kiinnityssetti · 32 mm · Pesuallas- ja keittiöhanoille	13961000		14,52	18,00
	Epäkeskoliittimet ilman sulkua · Ecostat term. hanoille	94140000	6551004	29,15	36,15
	Kiilamainen tiiviste DN32 · 1 kpl	53985000		1,87	2,32



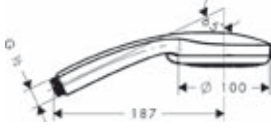



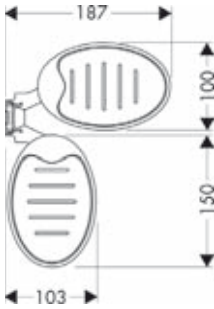

		HG-nro	LVI-nro	Alv 0% Euro	Alv 24% Euro
	Kiinnike setti piiloasennuskäyttöventtiileille ja Quattro · >03/01	96392000		18,37	22,78
	Tulppa vipupohjaventtiiliin DN32 · altaan pohjaventtiiliin Tulppa vipupohjaventtiiliin DN32 · altaan pohjaventtiiliin · Kuplamuovipakkaus HG Thumb Plug chrome shrink package · altaan pohjaventtiiliin · Kuplamuovipakkaus	96026000		14,52	18,00
	Tulppa vipupohjaventtiiliin DN32 · altaan pohjaventtiiliin · ruostumaton terässuojus	96027800		23,54	29,19
 	Hanareikätulppa Ø 40mm · kaareva · messinki	68001000		15,62	19,37
	Liitos G 1/2 metallia · Ecostat 1001 SL suihkutermostaattiin	98556000		18,37	22,78

Suihku varaosat / varusteet

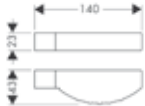

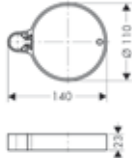

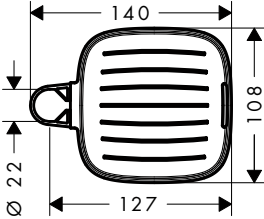

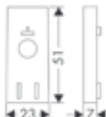

hansgrohe

		HG-nro	LVI-nro	Alv 0% Euro	Alv 24% Euro	
Suihkuletkut						
	Isiflex suihkuletku DN15 1,60 m	28276000	6555434	24,31	30,14	
	<ul style="list-style-type: none"> · muoviletku metallitehosteella · erittäin joustava · helppo puhdistaa · kestää taantumisen · kartiomutterit DN15 molemmissa päissä · kääntyvä liitos suihkun päässä · standardi DIN EN 1113 	28276450		30,36	37,65	
Suihkut						
		Croma 100 Multi käsisuihku DN15	28536000	6555594	55,99	69,43
		<ul style="list-style-type: none"> · suuri suihkuosiivä Ø 100 mm · 3 suihkuuotoa: Rain, Mono, Massage · QuickClean kalkinpoisto · huuhdeltava roskasihti · sopii myös jatkuvatoimisiin vesilämmittimiin · P-IX 18336/ID 				
						
Suihkutarvikkeet ja -liut						
	Unica'88 ja Unica'S suihkutangon liuku	28672000	6556006	23,54	29,19	
	· Ø 22 mm					
	Unica'88 ja Unica'S suihkutangon liuku	28672002		23,54	29,19	
	Unica'D suihkutangon liuku	96190000	6556007	45,98	57,02	
	Sis. kiinnikkeet					
	Unica Raindance suihkutangon liuku	97117000	6556009	45,98	57,02	
						
	Rainbow suihkutangon liuku	97336000		56,21	69,70	
	· Ø 25 mm					

		HG-nro	LVI-nro	Alv 0% Euro	Alv 24% Euro
Saippuateline					
		Raindance Casetta saippuateline	28698000	6555444	65,01 80,61
		<ul style="list-style-type: none"> · asennus Raindance Unica suihkutankoon · 2 irrotettavaa, soikeaa astiaa, suuret tasopinnot, voidaan kääntää sivusuunnassa · sopii kulmaan (ala-asennossa) 			
		Casetta'D Saippuateline	28664000	6555440	33,44 41,47
		<ul style="list-style-type: none"> · 2 osaa: shampoo ja saippuateline · asennukseen Unica'D suihkutankoon Ø 25 mm 			
		Casetta'C saippuateline	28678000	6555441	12,98 16,10
		<ul style="list-style-type: none"> · sopii Unica'C tai Unica'Crometta suihkutankoon Ø 22 mm 			
		Casetta E saippuateline	26519000		16,50 20,46
UUSI		<ul style="list-style-type: none"> · SoftCube muotoilu · sopii asennettavaksi suihkutankoon Ø 22mm 			
		Kiinnikkeet 25 mm Casetta'D saippuakupille	96192000		5,50 6,82
		<ul style="list-style-type: none"> · 2 kpl 			
Peitelevyt					
		Peitelevyt Unica' D suihkutankoon	94055000		11,88 14,73
		<ul style="list-style-type: none"> · 2 kpl 			

		HG-nro	LVI-nro	Alv 0% Euro	Alv 24% Euro
	Peitelevy Unica'S suihkutankoon · 2 kpl	94051000	6454114	9,02	11,18
	Peitelevyt Raindance suihkutankoon	97116000	6556008	37,40	46,38
Suihkutanko korotuskappale	Korotuskappale suihkutankoon · Rainbow-settiin · 7 mm	28699000		7,15	8,87
	Korotuskappale · Raindance Showerpipeille · Raindance Connect Showerpipeille · 8 mm	98681000	6454160	11,88	14,73
	Korotuskappale Unica'D suihkutankoon · 7mm · useita kappaleita voidaan liittää toisiinsa	96186000	6559449	7,37	9,14
	Korotuskappale · 7 mm	97450000	6559451	7,37	9,14
					

		HG-nro	LVI-nro	Alv 0% Euro	Alv 24% Euro
Muut suihkuvaraosat					
		Suihkuletkun ohjain DN22/DN25	28072000	3,63	4,50
		Erikoispitkä suihkuputki pysty · 1450 mm · Lyhennettävissä Sopii Raindance Showerpipe #27160000, #27165000, #27167000 ja Croma 100 Showerpipe 27169000, #27135000 ja Axor Showerpipeille	96770000	6454105	163,13 202,28
		Vedensäästöasetti käsisuihkuille · Rajoittaa virtaamaa 20 % (Valk.), 30 % (Harm.) tai 40 % (Vihr.) · Asennetaan käsisuihkun ja suihkuletkun väliin Tiluserä 10 kpl	92019000		3,30 4,09
		Asennussarja Unica suihkutankoon	96179000		7,48 9,28
		Liitos G 1/2 metallia · Ecostat 1001 SL suihkutermostaattiin	98556000		18,37 22,78
		Sihitiiviste DN15 · Käsisuihkun ja suihkuletkun väliin Tiluserä 10 kpl	94246000	6454121	1,87 2,32

Axor

Axor Massaud **275**

Axor Starck X **293**

Axor Starck Organic **303**

Axor Urquiola **321**

Axor Starck **345**

Axor Bouroullec **375**

Axor Citterio M **409**

Axor Uno² **431**

Axor Citterio **453**

Axor Carlton **487**

Axor Montreux **505**

Axor suihkujärjestelmät Philippe Starck **521**

Axor kylpyhuoneratkaisut **533**

Axor elektroniset hanat **539**

Axor keittiöhana **545**

Axor pesualtaat, ammeet ja kalusteet **549**

Axor suihkut **563**

Axor[®] Massaud



AXOR[®]
hansgrohe

Pesuallas

HG-nro	LVI-nro	Alv 0% Euro	Alv 24% Euro
--------	---------	-------------	--------------

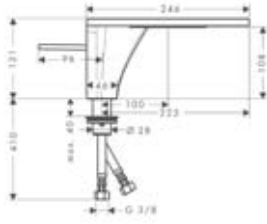
**Pesuallashana DN15**

- leveä vesiputous-suutin
- joystick-säätöosa
- virtauksenrajoitin 5 l/min.
- sulkeutumaton pohjaventtiili
- asennus vasempaan (ei keski) hanareikään
- P-IX 18334/10
- Tyyppihyväksyntä: VA 1.42/17812
- Ääniluokka: 1

18010000	6150235	752,51	933,11
----------	---------	--------	--------

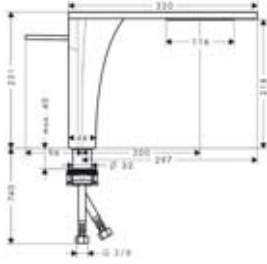
**Pesuallashana pesumaljoille DN15**

- leveä vesiputous-suutin
- joystick-säätöosa
- virtauksenrajoitin 5 l/min.
- sulkeutumaton pohjaventtiili
- P-IX 18334/10
- Tyyppihyväksyntä: VA 1.42/17812
- Ääniluokka: 1

18020000	6150237	1.132,56	1.404,37
----------	---------	----------	----------

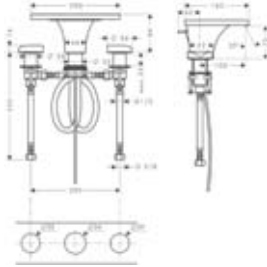
**3-osainen pesuallashana DN15**

- leveä vesiputous-suutin
- keraamiset venttiilit kuuma/kylmä 90°
- virtauksenrajoitin 5 l/min.
- vipupohjaventtiili G 1 1/4
- joustavat kytkentäputket G 3/8
- P-IX 18303/10
- Tyyppihyväksyntä: VA 1.42/17812
- Ääniluokka: 1

18013000		919,82	1.140,58
----------	--	--------	----------

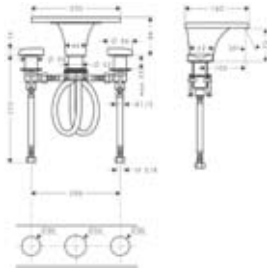

UUSI

**3-osainen pesuallashana DN15**

- leveä vesiputous-suutin
- keraamiset venttiilit kuuma/kylmä 90°
- virtauksenrajoitin 5 l/min.
- sulkeutumaton pohjaventtiili
- joustavat kytkentäputket G 3/8
- P-IX 18303/10
- Tyyppihyväksyntä: VA 1.42/17812
- Ääniluokka: 1

18015000		894,74	1.109,48
----------	--	--------	----------



UUSI

**Jatkoliitos-setti 3-osaiseen pesuallashanaan**

- putkien pituus 700 mm
- vapaasti sijoitettaviin juoksuputkiin ja kahvoihin
- jatkoliitos settiä ei tarvita asennettaessa Axor Bouroullec pesuallashanaan (sisältyy toimitukseen)

38959000		93,50	115,94
----------	--	-------	--------

Amme

HG-nro	LVI-nro	Alv 0% Euro	Alv 24% Euro
--------	---------	-------------	--------------

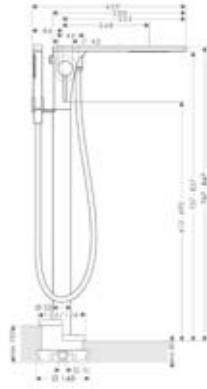
**Lattia-asennus amme- ja suihkuhana DN15**

- asennus lattiatasoon
 - keraaminen säätöosa
 - virtaus noin 22 l/min.
 - painike käyttöventtiili/vaihtimella vaihtaa suihkusta juoksuputkeen
 - Axor Starck -käsisuihkulla ja Normal- ja Soft-suihkulla, suihkuletku 1,25 m, vaihdin käytetään yhdessä:
 - runko-osa #10452180
 - pystyputken jatke #97686000
 - P-IX 18467/10C
 - Ääniluokka: 1
- HUOM! Suomen rakentamismääräykset.

18450000

2.926,88 3.629,33

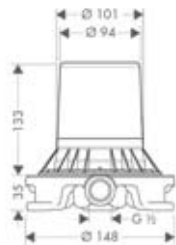
**Runko-osa amme- ja suihkuhanalle, lattiaan upotettava, DN15**

- asennus viimeistelemättömään lattiatasoon kylpyhuoneessa. Asennuksessa huomioitava Suomen rakentamismääräys
- sopii kaikkiin pintaosiin lattia-asennettavissa ammehanoissa, ei kuitenkaan Axor Montreux
- käytetään yhdessä:
- tiiviste #96441000

10452180

6350115

410,30

508,77

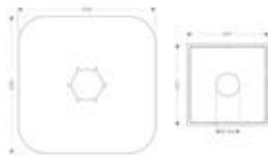
**Tiiviste**

- lattialle asennettavaan ammehanan runko-osalle

96441000

6350114

105,71

131,08

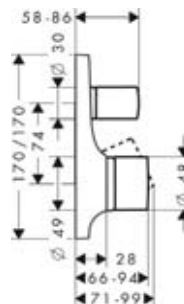
**Amme- ja suihkuhana piiloasennus**

- pintaosien sisältö: metallipeitelaippa, kahva, holkki, vaihdin, asennusyksikkö, tekniikkaelementti
- soveltuu myös jatkuvatoimisiin vesilämmittimiin
- PA-IX 9709/ICC
- käytetään yhdessä:
- runko-osa iBox universal #01800180
- Ääniluokka: 1

18455000

6350518

501,82

622,26

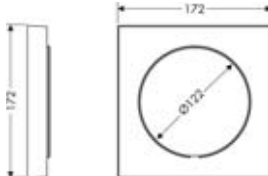
**Korotusosa**

- 172 x 172 mm
- suorakulmainen
- laattapinnan ja pintaosan peitelaiipan väliin. Käytetään iBox universalin asennuksissa ohuisiin seiniin

97407000

6350477

47,41

58,79

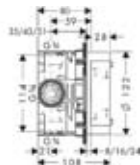

iBox universal runko-osa DN15/DN20

- mukana tiiviste, säädettävä lukituskaulus, 3 muunnosnipa DN15/DN20, 1 tulppa DN20
- sopii kaikkiin suihku-, amme- ja termostaattipintaosin piiloasennukseen
- PA-IX 18989/ID, muut tyyppihyväksynnot katso pintaosat.
- Ääniluokka 1

Lisäosat:

- pyöreä korotusosa \varnothing 170 mm #13596000
- pyöreä korotusosa \varnothing 150 mm #13597000
- nelikulmainen korotusosa pyöristetyillä kulmilla 172 x 172 mm #98600000

Käytetään yhdessä:

- runko-osa ulk. 25 mm #13595000
- kiinnityskisko #96615000

01800180	6350300	124,63	154,54
----------	---------	--------	--------

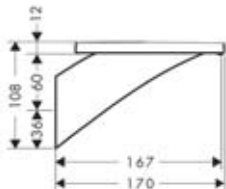

Ammeputki DN20

- leveä vesiputous-suutin
- ulkonema 167 mm
- virtaus 24 l/min.

käytetään yhdessä:

- runko-osa ammeputkeen #18471180
- P-IX 18456/II0



18472000	6557011	668,91	829,45
----------	---------	--------	--------

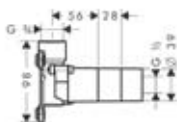

Runko-osa ammeputkelle DN20

- P-IX 18456/II0

18471180	6557010	83,71	103,80
----------	---------	-------	--------

2-osainen termostaattihana

2-osainen termostaattinen ammehana asennus ammeen reunaan DN15

- pintaosien sisältö: kahvat, peitelaiplat ja holkit
- erillistä juoksuputkea varten
- P-IX 9653/ICC

käytetään yhdessä:

- runko-osa #13550180
- Ääniluokka: 1

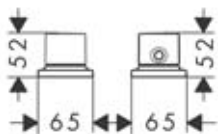

18480000		337,15	418,07
----------	--	--------	--------

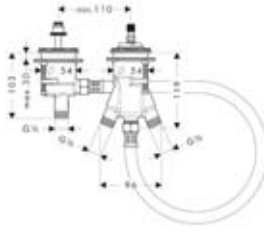

Runko-osa 2-osaiseen termost. ammehanaan asennus ammeen reunaan DN15

- sisältö: termostaatti, käyttöventtiili/vaihdin
 - erillistä juoksuputkea varten
 - P-IX 9653/ICC
 - Ääniluokka 1
- käytetään yhdessä:
- kytKentäputkisarja #96387000
 - joustava kytKentäputki
 - Exafill malleille #58191000 ja #58192000
 - Secuflex suihkupidikeseitti ammeen reunaan #28380000

13550180	6350473	473,00	586,52
----------	---------	--------	--------

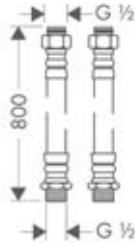

KytKentäputkisarja

- 2-osaiselle ammeen reunaan asennattavalle termostaattihanalle

96387000	6559450	47,63	59,06
----------	---------	-------	-------

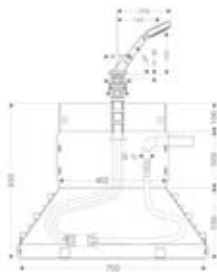

Secuflex tasoasennus suihkupidike ja -letku käsिसuihkulla

- sisältää: tasoasennus suihkupidike, letkun läpivienti, Secuflex letku sarja, Secubox, Raindance S 100 Air käsisisuihku
 - sopii asennukseen ammeen reunaan ja laattatasoon (asennus levyä ei saatavana)
 - porausreiän koko ammeen reunaan 50 mm
 - suihkuletku ulosvedettävissä max. 1,10 m
- käytetään yhdessä:
- Secuflex jatkosarja #98807000

19418000	6559379	384,56	476,85
----------	---------	--------	--------

4-osainen hana ammeen reunaan

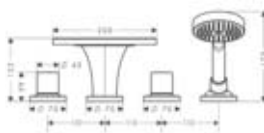

4-osainen amme- ja suihkuhana, asennus ammeen reunaan DN15

- pintaosien sisältö: peitelaiplat, kahvat, ammeputki vaihtimella, Raindance S 100 Air käsisisuihku, suihkuletku, keraamiset venttiilit kuuma/kylmä 180°, takaiskuventtiili
 - ulosvetopituus 1,10 m
 - P-IX 9087/ICB, P-IX 18455/IOC
- käytetään yhdessä:
- runko-osa #13444180
 - Ääniluokka: 1

18440000		1.672,55	2.073,96
----------	--	----------	----------

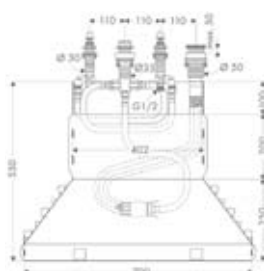

Runko-osa 4-osaiselle amme- ja suihkuhanalle, asennus ammeen reunaan DN15

- sisältö: runko-osa, Secuflex-letkusarja, Secubox
 - maks. ulosvetopituus käsisisuihkulla 1,10 m
 - P-IX 18455/IOC
- käytetään yhdessä:
- Secuflex-sisäjatke #98806000

13444180	6350133	760,98	943,62
----------	---------	--------	--------

4-osainen hana laattatasoon

HG-nro	LVI-nro	Alv 0% Euro	Alv 24% Euro
--------	---------	-------------	--------------

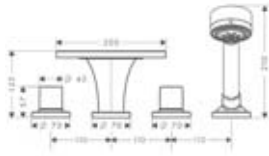
**4-osainen amme- ja suihkuhana, asennus laattatasoon vipukahvoilla DN15**

- pintaosien sisältö: peitelaiapat, kahvat, ammeputki vaihtimella, käsisuihku, suihkuletku, keraamiset venttiilit kuuma/ kylmä 180°, takaiskuventtiili
 - ulosvetopituus 1,10 m
 - PA-IX 18789/IOB
- käytetään yhdessä:
- runko-osa #14445180
 - Ääniluokka: 1

18453000

2.006,84 2.488,48

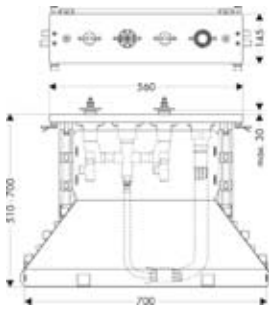
**Runko-osa 4-osaiselle amme- ja suihkuhanalle, asennus laattatasoon DN15**

- sisältö: runko-osa, Secuflex-letkusarja, Secubox, kiinnityslevy
 - maks. ulosvetopituus 1,10 m
 - PA-IX 8727/ICB
- käytetään yhdessä:
- Secuflex-sisäjatke #98806000

14445180

1.307,13 1.620,84

Exafill

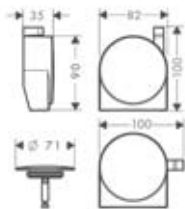
**Exafill S pintaosat**

- QuickClean kalkinpoisto-järjestelmä
- tavallisiin ja erikoisiin ammeisiin
- suojuus, vesiputous-suutin ja suojatulppa
- suuttimen kulma säädettävissä 30°
- virtaus noin 30 l/min.
- LGA testattu, standardi DIN 19545 ja DIN EN 274
- DVGW NW-6506BN0685
- P-IX 19141/I

58117000

155,76 193,14

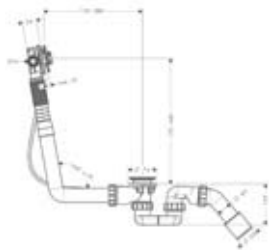
**Runko-osa Exafill S DN20 yhdistetty ammeentäyttö ja ylivuoto/ pohjaventtiilisarja**

- juoksuputki ja ylivuoto/pohjaventtiili
 - vesilukko #56373000, vaijeriohjattu kaapeli 520 mm, putkiliitin vasen DN20
 - palkeet vinoa ammeen reunaan varten
 - LGA testattu, standardi DIN 19545 ja DIN EN 274
 - DVGW NW-6506BN0685, P-IX 19141/I
- käytetään yhdessä:
- Exafill S pintaosat #58117xx0
 - Joustava täyttöletku DN20, 600 mm #58191000 tai 800 mm #58192000

58115180

107,14 132,85



Runko-osa Exafill S DN20 yhdistetty ammeentäyttö ja ylivuoto/pohjaventtiilisarja erikoisammeille

- juoksuputki ja ylivuoto/pohjaventtiili
 - vesilukko #56373000, vaijeriohjattu kaapeli pituus 780 mm, putkiliitin vasen DN20
 - palkeet vinoa ammeen reunaan varten
 - LGA testattu, standardi DIN 19545 ja DIN EN 274
 - DVGW NW-6506BN0685
 - P-IX 19141/I
- käytetään yhdessä:
- Exafill S pintaosat #58117xx0
 - Jousstava täyttöletku DN20, 600 mm #58191000 tai 800 mm #58192000

58116180

150,48

186,60

Kylpyamme

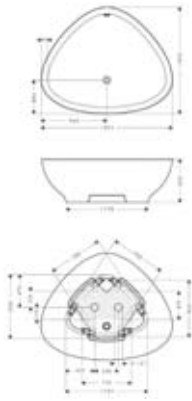

Amme 1900 mm

- vapaasti seisova kylpyamme
- kerrosrakente, polyesterigelcoat-pinta
- ylivuoto/pohjaventtiili, esiasennettu pohjaventtiili push-open toiminnolla
- täyttötilavuus noin 397 l (1 hlö, 70 kg)
- täyttök korkeus noin 385 mm
- paino ilman vettä noin 70 kg
- paino veden kanssa noin 470 kg (1 hlö, 70 kg)
- pakkauskoko noin 2000 x 1650 x 800 mm (sisääntuloaukon vähimmäisleveys 800 mm)
- testistandardi DIN EN 198
- TÜV-hyväksyntä

18950000

5814101

10.146,62 12.581,81

Suihku

HG-nro	LVI-nro	Alv 0% Euro	Alv 24% Euro
--------	---------	-------------	--------------

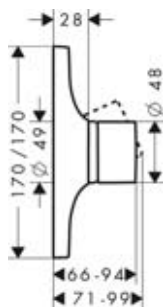
**Suihkuhana piiloasennus**

- pintaosien sisältö: metallipeitelaippa, kahva, holkki, asennusyksikkö, tekniikkaelementti
 - soveltuu myös jatkuvatoimisiin vesilämmittimiin
 - PA-IX 9710/IB
- käytetään yhdessä:
- runko-osa iBox universal #01800180
 - Ääniluokka: 1

18655000	6350519	463,76	575,06
----------	---------	--------	--------

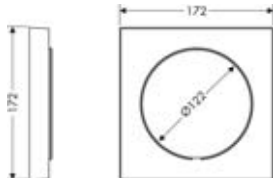
**Korotusosa**

- 172 x 172 mm
 - suorakulmainen
 - laattapinnan ja pintaosan peitelaiipan väliin.
- Käytetään iBox universalin asennuksissa ohuisiin seiniin

97407000	6350477	47,41	58,79
----------	---------	-------	-------

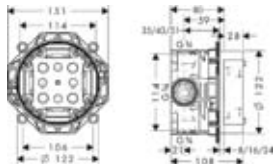
**iBox universal runko-osa DN15/DN20**

- mukana tiiviste, säädettävä lukituskaulus, 3 muunnosnipa DN15/DN20, 1 tulppa DN20
- sopii kaikkiin suihku-, amme- ja termostaattipintaosiin piiloasennukseen
- PA-IX 18989/ID, muut tyyppihyväksynntä katso pintaosat.
- Ääniluokka 1

01800180	6350300	124,63	154,54
----------	---------	--------	--------

Lisäosat:

- pyöreä korotusosa \varnothing 170 mm #13596000
- pyöreä korotusosa \varnothing 150 mm #13597000
- nelikulmainen korotusosa pyöristetyillä kulmilla 172 x 172 mm #98600000

Käytetään yhdessä:

- runko-osa ulk. 25 mm #13595000
- kiinnityskisko #96615000

Termostaatit / käyttöventtiilit / vaihtimet

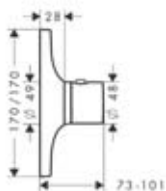
**Termostaatti piiloasennus**

- pintaosien sisältö: metallipeitelaippa, kahva, holkki, asennusyksikkö, termostaattielementti, tekniikkaelementti
 - virtaus 43 l/min. 3 bar
 - PA-IX 9712/II
 - DVGW NW-6509BP5611
- käytetään yhdessä:
- runko-osa iBox universal #01800180







18740000		752,51	933,11
----------	--	--------	--------

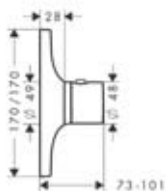

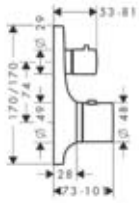
Highflow termostaatti piiloasennus

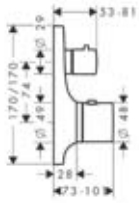
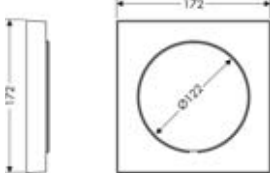
- pintaosien sisältö: metallipeitelaippa, kahva, holkki, asennusyksikkö, termostaattielementti
 - erittäin suuri virtaus 59 l/min. 3 bar paineella suuren vedenkulutuksen suihkuihin
 - P-IX 18019/II
 - DVGW NW-6509BQ0587
- käytetään yhdessä:
- runko-osa iBox universal #01800180

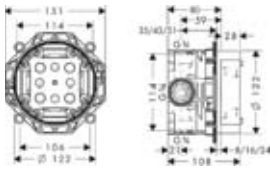
18741000	6350521	843,70	1.046,19
----------	---------	--------	----------

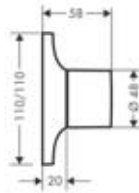

		HG-nro	LVI-nro	Alv 0% Euro	Alv 24% Euro
		Termostaatti piiloasennus käyttöventtiilillä	18745000 6350522	851,62	1.056,01
<ul style="list-style-type: none"> · pintaosien sisältö: metallipeitelaippa, kahva, holkki, asennusyksikkö, keraaminen venttiili, termostaattielementti · PA-IX 9711/IO · DVGW NW-6509BP5611 käytetään yhdessä: <ul style="list-style-type: none"> · runko-osa iBox universal #01800180 · Ääniluokka: 1 					
		Termostaatti piiloasennus yhdistetyllä käyttöventtiili/vaihtimella	18750000 6350523	1.003,64	1.244,51
<ul style="list-style-type: none"> · pintaosien sisältö: metallipeitelaippa, kahva, holkki, asennusyksikkö, keraaminen käyttöventtiili/vaihdin, termostaattielementti · PA-IX 9062/IAA käytetään yhdessä: <ul style="list-style-type: none"> · runko-osa iBox universal #01800180 · Ääniluokka: 1 					
		Korotusosa	97407000 6350477	47,41	58,79
<ul style="list-style-type: none"> · 172 x 172 mm · suorakulmainen · laattapinnan ja pintaosan peitelaiipan väliin. Käytetään iBox universalin asennuksissa ohuisiin seiniin					
		iBox universal runko-osa DN15/DN20	01800180 6350300	124,63	154,54
<ul style="list-style-type: none"> · mukana tiiviste, säädettävä lukituskaulus, 3 muunnosnipa DN15/DN20, 1 tulppa DN20 · sopii kaikkiin suihku-, amme- ja termostaattipintaosiin piiloasennukseen · PA-IX 18989/ID, muut tyyppihyväksynät katso pintaosat. · Ääniluokka 1 Lisäosat: <ul style="list-style-type: none"> · pyöreä korotusosa Ø 170 mm #13596000 · pyöreä korotusosa Ø 150 mm #13597000 · nelikulmainen korotusosa pyöristetyillä kulmilla 172 x 172 mm #98600000 Käytetään yhdessä: <ul style="list-style-type: none"> · runko-osa ulk. 25 mm #13595000 · kiinnityskisko #96615000 					
		Käyttöventtiili piiloasennus DN15/DN20	18770000 6350524	159,83	198,19
<ul style="list-style-type: none"> · sisältö: metallipeitelaippa, kahva, holkki käytetään yhdessä: <ul style="list-style-type: none"> · runko-osa kara DN15 #15973180 · runko-osa keraaminen DN15 #15974180 · runko-osa kara DN20 #15970180 · jatkoholkki #96370000 					

		HG-nro	LVI-nro	Alv 0% Euro	Alv 24% Euro
		Runko-osa käyttöventtiili piiloasennus, DN15	15973180	6454136	76,67 95,07
		<ul style="list-style-type: none"> · 80 l/min. vapaa virtaus · tiiviste · sopii kaikkiin käyttöventtiilien pintaosiin Käytetään yhdessä: <ul style="list-style-type: none"> · jatkoholkki 25 mm #96370000 			
		Runko-osa käyttöventtiili piiloasennus keraaminen, DN15	15974180	6454138	79,75 98,89
		<ul style="list-style-type: none"> · 40 l/min. vapaa virtaus · tiiviste · sopii kaikkiin käyttöventtiilien pintaosiin Käytetään yhdessä: <ul style="list-style-type: none"> · jatkoholkki 25 mm #96370000 			
		Runko-osa käyttöventtiili piiloasennus, DN20	15970180	6454137	83,38 103,39
		<ul style="list-style-type: none"> · 130 l/min. vapaa virtaus · tiiviste · sopii kaikkiin käyttöventtiilien pintaosiin Käytetään yhdessä: <ul style="list-style-type: none"> · jatkoholkki 25 mm #96370000 			
		Trio/Quattro käyttöventtiili ja vaihdinventtiili piiloasennus DN20	18730000	6350520	235,62 292,17
		<ul style="list-style-type: none"> · pintaosien sisältö: metallipeitelaippa, kahva, holkki käytetään yhdessä: <ul style="list-style-type: none"> · runko-osa malliin Trio DN20 #15981180 · runko-osa malliin Quattro DN20 #15930180 · jatkoholkki #96370000 			
		Runko-osa Trio universal vaihdin käyttöventtiilillä, piiloasennus, DN20	15981180	6454134	151,58 187,96
		<ul style="list-style-type: none"> · keraamiset levyt, tiiviste · 1 tulo, 2 lähtöliitintä · 2 toimintoa käytettävissä samanaikaisesti · 65 l/min. vapaa virtaus · sopii kaikkiin Trio-pintaosiin Käytetään yhdessä: <ul style="list-style-type: none"> · jatkoholkki 25 mm #96370000 			
		Runko-osa Quattro 4-tie vaihdin, piiloasennus, DN20	15930180	6454132	238,92 296,26
		<ul style="list-style-type: none"> · keraamiset levyt, tiiviste · 1 tulo, 3 lähtöliitintä · 2 toimintoa käytettävissä samanaikaisesti · 65 l/min. vapaa virtaus · sopii kaikkiin Quattro-pintaosiin Käytetään yhdessä: <ul style="list-style-type: none"> · jatkoholkki 25 mm #96370000 			

Jatkoholkki

· 25 mm

96370000 6454158 41,58 51,56

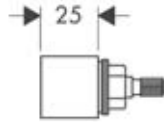
**Suihkut ja suihkutarvikkeet****Suihkuseti DN15**

· sisältö:
 · käsisuihku Raindance S150 Air 3jet, suihkutanko 0,90 m, pidike letkuihin kartiomutterilla, Isiflex suihkuletku 1,60 m DN15 x DN15
 · portaaton korkeussäätö
 · kallistuskulma säädettävissä 30°
 käytetään yhdessä:
 · korotuskappale suihkutankoon nro 96397000
 · kulmakiinnityssarja nro 28693000

27986000 6559356 427,13 529,64

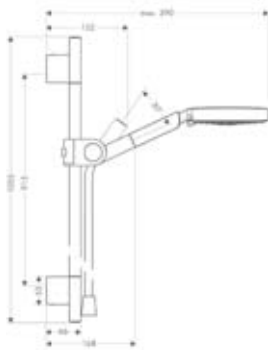
**Raindance S 150 Air 3jet käsisuihku DN15**

· erikoissuuri suihkupää Ø 137 mm
 · valittavissa 3 suihkuuotoa: RainAir, WhirlAir, Balance Air
 · AirPower-teknologia
 · QuickClean kalkinpoisto
 · huuhdeltava roskasihti
 · P-IX 18210/IC, DVGW NW-6517BT0634

28519000 6555591 144,21 178,82

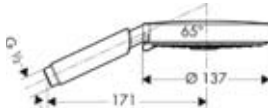
**Suihkun pidike**

· letkuihin lieriömuttereilla
 · metallirunko



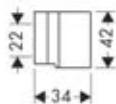





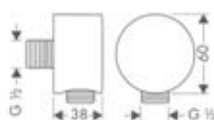

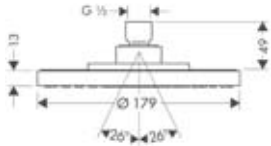
27515000 6555704 36,63 45,42

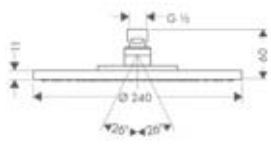

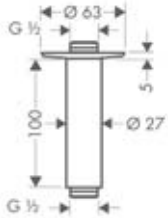





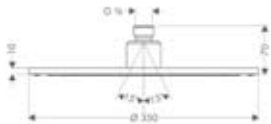

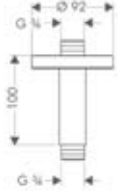
**Fixfit seinäliitin DN15**



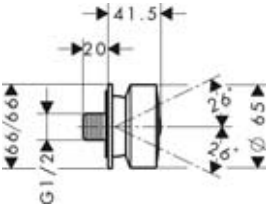

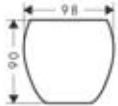

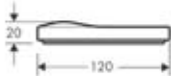

· takaiskuventtiilillä

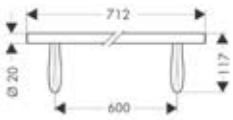

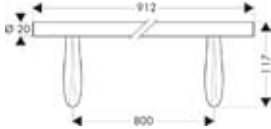

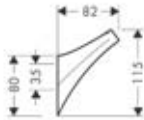

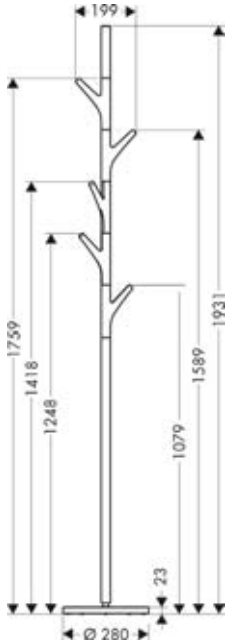

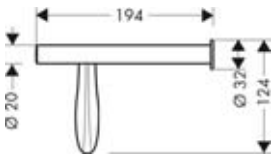
27451000 6551002 30,58 37,92

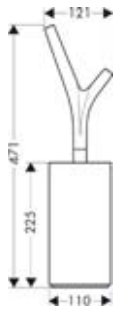

		HG-nro	LVI-nro	Alv 0% Euro	Alv 24% Euro
 	Yläsuihku Ø 180 mm DN15 <ul style="list-style-type: none"> erikoislevä suihkusade QuickClean kalkinpoisto käännyvä liitos ja turvamutteri käytetään yhdessä: <ul style="list-style-type: none"> suihkuputki 241 mm #27409xxx suihkuputki 389 mm #27413xxx kattoputki 100 mm #27479xxx 	28484000	6559360	371,14	460,21
 	Yläsuihku Ø 240 mm DN15 <ul style="list-style-type: none"> erikoislevä suihkusade AirPower-teknologia QuickClean kalkinpoisto käännyvä liitos ja turvamutteri käytetään yhdessä: <ul style="list-style-type: none"> suihkuputki 389 mm #27413xxx kattoputki 100 mm #27479xxx 	28494000	6559362	517,00	641,08
 	Kattoputki 100 mm DN15 <ul style="list-style-type: none"> peitelaiapalla voidaan käyttää myös jatkona	27479000	6559294	49,61	61,52
 	Suihkuputki 241 mm DN15 <ul style="list-style-type: none"> 90° kulma Ø 23 mm peitelaiapalla ja kiinnityslevyllä 	27409000	6559344	53,79	66,70
 	Suihkuputki 389 mm DN15 <ul style="list-style-type: none"> 90° kulma Ø 23 mm peitelaiapalla ja kiinnityslevyllä 	27413000	6556013	76,01	94,25
 	Raindance Royale Air yläsuihku Ø 350 mm DN20 <ul style="list-style-type: none"> erittäin litteä yläsuihku, kokometalli AirPower-teknologia QuickClean kalkinpoisto suuri virtaus noin 36 l/min. 3 bar käännyvä liitos ja turvamutteri käytetään yhdessä: <ul style="list-style-type: none"> suihkuputki 470 mm #27410000 kattoputki 100 mm #27418000 	28420000	6559040	1.586,86	1.967,71

		HG-nro	LVI-nro	Alv 0% Euro	Alv 24% Euro	
		Kattopotki 100 mm DN20	27418000	6559022	205,04	254,25
		<ul style="list-style-type: none"> · peitelaipalla · ruuvipeitelaippa · sopii myös Raindance Royale Air yläsuihkuun 				
		Suihkuputki 470 mm DN20	27410000	6559019	275,99	342,23
		<ul style="list-style-type: none"> · sopii myös Raindance Royale Air yläsuihkuun · Ø 30 mm · ruuvipeitelaipalla ja kiinnityslevyllä 				
		Sivusuihku DN15	28469000		107,69	133,54
		<ul style="list-style-type: none"> · neliöpeitelaipalla · Normal-suihku · QuickClean kalkinpoisto · pallonivel kääntyy 26° 				
						
Varusteet						
		Hammasharja lasi	42234000		136,84	169,68
		<ul style="list-style-type: none"> · käsintehty kristallilasi · vapaasti seisova 				
		Saippuateline	42233000		136,84	169,68
		<ul style="list-style-type: none"> · posliini · vapaasti seisova 				
		Tartuntakahva	42230000		296,45	367,60
		<ul style="list-style-type: none"> · metallia · seinäasennus · TÜV-hyväksyntä 				

		HG-nro	LVI-nro	Alv 0% Euro	Alv 24% Euro
 	Pyyyhetanko 600 mm · metallia · seinäasennus	42260000		334,62	414,93
 	Pyyyhetanko 800 mm · metallia · seinäasennus	42280000		364,76	452,30
 	Seinäkoukku · metallia · seinäasennus	42237000		152,35	188,91
 	Lattialla vapaasti seisova pyyyhetanko · metallia	42270000		1.824,57	2.262,47
 	WC-paperiteline · metallia · seinäasennus	42236000		197,78	245,25

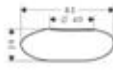
		HG-nro	LVI-nro	Alv 0% Euro	Alv 24% Euro
		WC-harja teline, metallia	42235000	273,79	339,50
		<ul style="list-style-type: none"> · vapaasti seisova · harjalla · posliinikotelo 			
		Peili	42240000	380,05	471,26
		<ul style="list-style-type: none"> · vapaasti seisova 			
		Kosmetiikkarasia	42272000	250,80	310,99
		<ul style="list-style-type: none"> · posliini · vapaasti seisova 			
		Maljakkoo	42274000	167,31	207,46
		<ul style="list-style-type: none"> · käsintehty kristallilasi · vapaasti seisova 			
		Kynttilälyhty	42271000	63,47	78,70
		<ul style="list-style-type: none"> · posliini · vapaasti seisova 			



Pesuallas

HG-nro	LVI-nro	Alv 0% Euro	Alv 24% Euro
--------	---------	-------------	--------------

**Pesuallashana 100 DN15**

- juoksuputken korkeus 77 mm
- säädettävä vesiputous-suutin
- joystick-säätöosa
- virtauksenrajoitin 5 l/min.
- vipupohjaventtiili G 1 1/4
- P-IX 18080/10
- Tyyppihyväksyntä: VA 1.42/18420
- Ääniluokka 1

10070000	6150216	570,13	706,96
----------	---------	--------	--------

**Pesuallashana 100 DN15**

- juoksuputken korkeus 77 mm
- säädettävä vesiputous-suutin
- joystick-säätöosa
- virtauksenrajoitin 5 l/min.
- sulkeutumaton pohjaventtiili
- P-IX 18080/10
- Tyyppihyväksyntä: VA 1.42/18420
- Ääniluokka 1

10077000		570,13	706,96
----------	--	--------	--------

**Pesuallashana 210 DN15**

- juoksuputken korkeus 187 mm
- säädettävä vesiputous-suutin
- joystick-säätöosa
- virtauksenrajoitin 5 l/min.
- sulkeutumaton pohjaventtiili
- P-IX 18080/10
- Tyyppihyväksyntä: VA 1.42/18420
- Ääniluokka 1

10071000	6150217	684,20	848,41
----------	---------	--------	--------

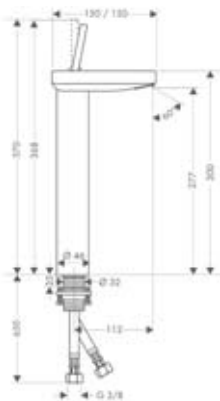
**Pesuallashana pesumaljoille 300**

- juoksuputken korkeus 277 mm
- säädettävä vesiputous-suutin
- joystick-säätöosa
- virtauksenrajoitin 5 l/min.
- sulkeutumaton pohjaventtiili
- P-IX 18080/10
- Tyyppihyväksyntä: VA 1.42/19135
- Ääniluokka 1

10080000	6150221	798,16	989,72
----------	---------	--------	--------





Pesuallashana pesumaljoille 550 DN15

- juoksuputken korkeus 527 mm
- säädettävä vesiputous-suutin
- joystick-säätöosa
- virtauksenrajoitin 5 l/min.
- sulkeutumaton pohjaventtiili
- P-IX 18080/10
- Tyyppihyväksyntä: VA 1.42/19135
- Ääniluokka 1

10084000

950,18 1.178,22

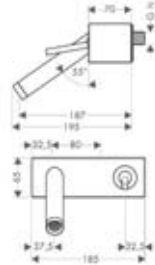

Pesuallashana seinäasennus DN15

- joystick-säätöosa
- pohjaventtiili
- virtauksenrajoitin 5 l/min.
- seinäasennus 80 ± 16 mm
- P-IX 9986/1A
- Ääniluokka 1

10074000 6150219 881,87 1.093,52

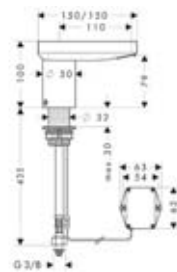









Elektroninen pesuallashana lämmönsäädöllä DN15, paristokäyttöinen

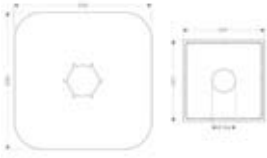

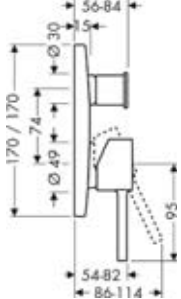

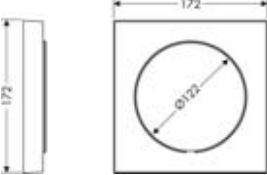

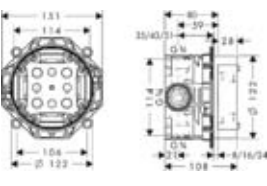
- infrapunatunnistintekniikka (kosketusvapaa)
- säädettävä vesiputous-suutin
- manuaalinen virtauksen pysäytys puhdistusta varten
- lämmönsäädöllä
- kahdella kulmaventtiilillä DN15 mikro-suodattimella (#13904000) estämään lian pääsy
- mikro-suodatin irrotettava ja puhdistettava
- 6 V paristo (mukana, noin 2 vuoden käyttöikä)
- virtaus 5 l/min. paineella 0,3 MPa
- P-IX 18848/10
- toiminta voi heiketä, jos pesualtaan muotoilu peittää tunnistimen tai jos pesuallas on liian suuri ja tunnistimen ja pesualtaan reunan etäisyys on yli 75 mm
- Tyyppihyväksyntä: VA 1.42/19538-S
- Ääniluokka 1

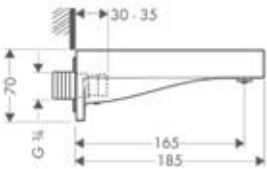
10170000

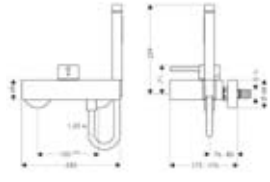
874,50 1.084,38

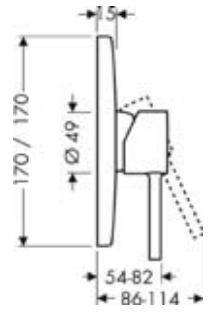

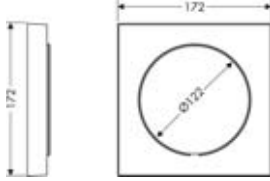
		HG-nro	LVI-nro	Alv 0% Euro	Alv 24% Euro
					
<p>Tiiviste</p> <ul style="list-style-type: none"> · lattialle asennettavaan ammehanan runko-osalle 		96441000	6350114	105,71	131,08
					
<p>Amme- ja suihkuna piiloasennus</p> <ul style="list-style-type: none"> · pintaosien sisältö: metallipeitelaippa, kahva, holkki, vaihdin, asennusyksikkö, tekniikkaelementti · PA-IX 9709/ICC <p>käytetään yhdessä:</p> <ul style="list-style-type: none"> · runko-osa iBox universal #01800180 · Ääniluokka 1 		10445000	6350483	380,05	471,26
					
<p>Korotusosa</p> <ul style="list-style-type: none"> · 172 x 172 mm · suorakulmainen · laattapinnan ja pintaosan peitelaiipan väliin. <p>Käytetään iBox universalin asennuksissa ohuisiin seiniin</p>		97407000	6350477	47,41	58,79
					
<p>iBox universal runko-osa DN15/ DN20</p> <ul style="list-style-type: none"> · mukana tiiviste, säädettävä lukituskaulus, 3 muunnosnipa DN15/DN20, 1 tulppa DN20 · sopii kaikkiin suihku-, amme- ja termostaattipintaosiin piiloasennukseen · PA-IX 18989/ID, muut tyyppihyväksynnot katso pintaosat. · Ääniluokka 1 <p>Lisäosat:</p> <ul style="list-style-type: none"> · pyöreä korotusosa \varnothing 170 mm #13596000 · pyöreä korotusosa \varnothing 150 mm #13597000 · nelikulmainen korotusosa pyöristetyillä kulmilla 172 x 172 mm #98600000 <p>Käytetään yhdessä:</p> <ul style="list-style-type: none"> · runko-osa ulk. 25 mm #13595000 · kiinnityskisko #96615000 		01800180	6350300	124,63	154,54
					
<p>Ammeputki DN20</p> <ul style="list-style-type: none"> · ulkonema 165 mm · kääntyvä vesiputous-suutin · virtaus 25 l/min. · P-IX 9918/I10 		10426000	6557007	380,05	471,26

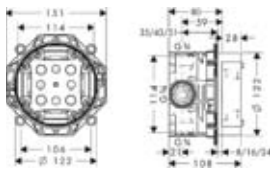
		HG-nro	LVI-nro	Alv 0% Euro	Alv 24% Euro
Suihku					
		Suihkuhana DN15	10601000	6350486	803,22 995,99
		<ul style="list-style-type: none"> · keraaminen säätöosa · virtaus noin 22 l/min. · letkuliitin DN15 · seinäasennus 150 ± 12 mm · Axor Starck -käsisuihkulla ja Normal- ja Soft-suihkulla · suihkuletku 1,25 m · PA-IX 9989/IB · Ääniluokka 1 			
		Suihkuhana piiloasennus	10645000		342,21 424,34
		<ul style="list-style-type: none"> · pintaosien sisältö: metallipeitelaippa, kahva, holkki, tekniikkaelementti · PA-IX 9710/IB · DVGW NW-6506BP5615 käytetään yhdessä: <ul style="list-style-type: none"> · runko-osa iBox universal #01800180 · Ääniluokka 1 			
		Korotusosa	97407000	6350477	47,41 58,79
		<ul style="list-style-type: none"> · 172 x 172 mm · suorakulmainen · laattapinnan ja pintaosan peitelaiipan väliin. Käytetään iBox universalin asennuksissa ohuisiin seiniin			
		iBox universal runko-osa DN15/ DN20	01800180	6350300	124,63 154,54
		<ul style="list-style-type: none"> · mukana tiiviste, säädettävä lukituskaulus, 3 muunnosnipa DN15/DN20, 1 tulppa DN20 · sopii kaikkiin suihku-, amme- ja termostaattipintaosiin piiloasennukseen · PA-IX 18989/ID, muut tyyppihyväksynyt katso pintaosat. · Ääniluokka 1 Lisäosat: <ul style="list-style-type: none"> · pyöreä korotusosa ø 170 mm #13596000 · pyöreä korotusosa ø 150 mm #13597000 · nelikulmainen korotusosa pyöristetyillä kulmilla 172 x 172 mm #98600000 Käytetään yhdessä: <ul style="list-style-type: none"> · runko-osa ulk. 25 mm #13595000 · kiinnityskisko #96615000 			

Suihkujärjestelmät

HG-nro	LVI-nro	Alv 0% Euro	Alv 24% Euro
10920000		3.496,90	4.336,16

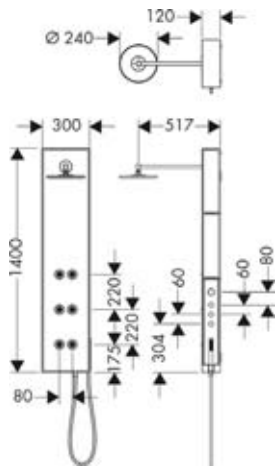
**Waterwall DN15**

valmiiksi koottu suihkuyksikkö seinäasennukseensisältö:

- yläsuihku Ø 240 mm Air
- Axor Starck -käsिसuihku ja Normal- ja Soft-suihkulla
- suihkuletku 1,25 m
- 6 sivusuihkua
- termostaatti
- 3 käyttöventtiiliä
- P-IX 9985/IIBB
- Ääniluokka 2

Huomautus: korkeusmitta korokkeesta 950-1220 mm

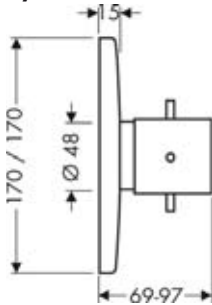

Termostaatit / venttiilit / vaihtimet

**Termostaatti piiloasennus**

- pintaosien sisältö: metallipeitelaippa, kahva, holkki, tekniikkaelementti, termostaattielementti
 - PA-IX 9712/II
 - DVGW NW-6509BP5611
- käytetään yhdessä:
- runko-osa iBox universal #01800180

10716000

562,65

697,69

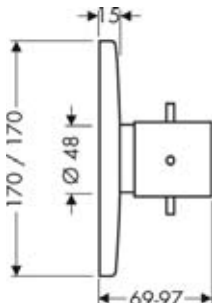
**Highflow termostaatti piiloasennus**

- pintaosien sisältö: metallipeitelaippa, kahva, holkki, tekniikkaelementti, termostaattielementti
 - erittäin suuri virtaus (59 l/min.) suuren vedenkulutuksen suihkuihin
 - P-IX 18019/II
 - DVGW NW-6509BQ0587
- käytetään yhdessä:
- runko-osa iBox universal #01800180

10717000 6350493

653,84

810,76

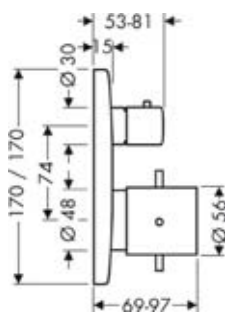
**Termostaatti piiloasennus**

- pintaosien sisältö: metallipeitelaippa, kahva, holkki, tekniikkaelementti, termostaattielementti
 - PA-IX 9711/1D
 - DVGW NW-6509BP5611
- käytetään yhdessä:
- runko-osa iBox universal #01800180
 - Ääniluokka 1

10706000 6350491

684,20

848,41

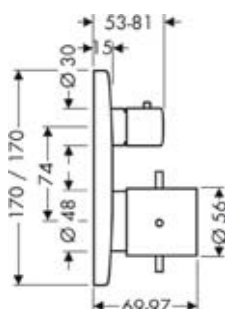
**Termostaatti piiloasennus yhdistetyllä käyttöventtiilillä/vaihtimella**

- pintaosien sisältö: metallipeitelaippa, kahva, holkki, tekniikkaelementti, keraaminen käyttöventtiili/vaihdin, termostaattielementti
 - PA-IX 9062/IAA
- käytetään yhdessä:
- runko-osa iBox universal #01800180
 - Ääniluokka 1

10726000 6350495

775,39

961,48

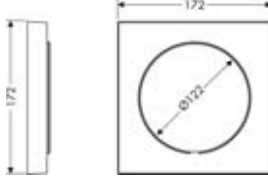
**Korotusosa**

- 172 x 172 mm
- suorakulmainen
- laattapinnan ja pintaosan peitelaiipan väliin.
- Käytetään iBox universalin asennuksissa ohuisiin seiniin

97407000	6350477	47,41	58,79
----------	---------	-------	-------

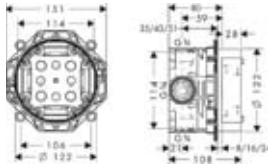
**iBox universal runko-osa DN15/ DN20**

- mukana tiiviste, säädettävä lukituskaulus, 3 muunnosnipa DN15/DN20, 1 tulppa DN20
- sopii kaikkiin suihku-, amme- ja termostaattipintaosiin piiloasennukseen
- PA-IX 18989/ID, muut tyyppihyväksynät katso pintaosat.
- Ääniluokka 1

Lisäosat:

- pyöreä korotusosa \varnothing 170 mm #13596000
- pyöreä korotusosa \varnothing 150 mm #13597000
- nelikulmainen korotusosa pyöristetäällä kulmilla 172 x 172 mm #98600000

Käytetään yhdessä:

- runko-osa ulk. 25 mm #13595000
- kiinnityskisko #96615000

01800180	6350300	124,63	154,54
----------	---------	--------	--------

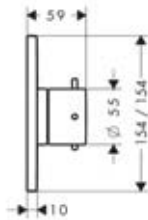
**Käyttöventtiili piiloasennus DN15/ DN20**

- pintaosien sisältö: metallipeitelaiippa, kahva, holkki
- käytetään yhdessä:
- runko-osa kara DN15 #15973180
- runko-osa keraaminen DN15 #15974180
- runko-osa kara DN20 #15970180
- jatkoholkki #96370000

10974000		158,62	196,69
----------	--	--------	--------

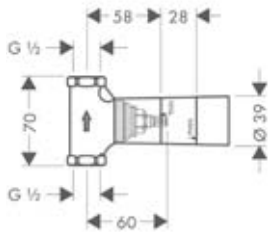
**Runko-osa käyttöventtiili piiloasennus, DN15**





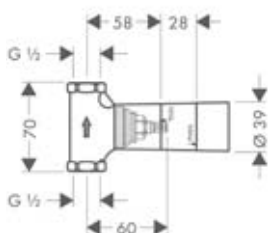





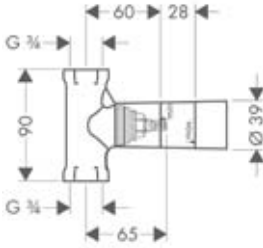

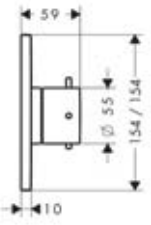
- 80 l/min. vapaa virtaus
- tiiviste
- sopii kaikkiin käyttöventtiilien pintaosiin
- Käytetään yhdessä:
- jatkoholkki 25 mm #96370000

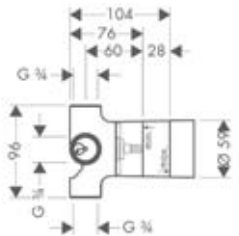
15973180	6454136	76,67	95,07
----------	---------	-------	-------

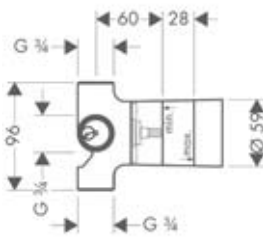
**Runko-osa käyttöventtiili piiloasennus keraaminen, DN15**

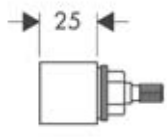
- 40 l/min. vapaa virtaus
- tiiviste
- sopii kaikkiin käyttöventtiilien pintaosiin
- Käytetään yhdessä:
- jatkoholkki 25 mm #96370000

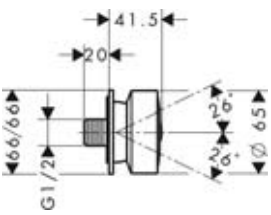
15974180	6454138	79,75	98,89
----------	---------	-------	-------

		HG-nro	LVI-nro	Alv 0% Euro	Alv 24% Euro
					
<p>Runko-osa käyttöventtiili piiloasennus, DN20</p> <ul style="list-style-type: none"> · 130 l/min. vapaa virtaus · tiiviste · sopii kaikkiin käyttöventtiilien pintaosiin <p>Käytetään yhdessä:</p> <ul style="list-style-type: none"> · jatkoholkki 25 mm #96370000 		15970180	6454137	83,38	103,39
					
<p>Trio/ Quattro käyttöventtiili ja vaihdinventtiili piiloasennus DN20</p> <ul style="list-style-type: none"> · pintaosien sisältö: metallipeiteleipä, kahva, holkki <p>käytetään yhdessä:</p> <ul style="list-style-type: none"> · runko-osa malliin Trio DN20 #15981180 · runko-osa malliin Quattro DN20 #15930180 · jatkoholkki #96370000 		10934000		219,45	272,12
					
<p>Runko-osa Trio universal vaihdin käyttöventtiilillä, piiloasennus, DN20</p> <ul style="list-style-type: none"> · keraamiset levyt, tiiviste · 1 tulo, 2 lähtöliitintä · 2 toimintoa käytettävissä samanaikaisesti · 65 l/min. vapaa virtaus · sopii kaikkiin Trio-pintaosiin <p>Käytetään yhdessä:</p> <ul style="list-style-type: none"> · jatkoholkki 25 mm #96370000 		15981180	6454134	151,58	187,96
					
<p>Runko-osa Quattro 4-tie vaihdin, piiloasennus, DN20</p> <ul style="list-style-type: none"> · keraamiset levyt, tiiviste · 1 tulo, 3 lähtöliitintä · 2 toimintoa käytettävissä samanaikaisesti · 65 l/min. vapaa virtaus · sopii kaikkiin Quattro-pintaosiin <p>Käytetään yhdessä:</p> <ul style="list-style-type: none"> · jatkoholkki 25 mm #96370000 		15930180	6454132	238,92	296,26
					
<p>Jatkoholkki</p> <ul style="list-style-type: none"> · 25 mm 		96370000	6454158	41,58	51,56
Sivusuihku					
					
<p>Sivusuihku DN15</p> <ul style="list-style-type: none"> · neliöpeiteleipällä · Normal-suihku · QuickClean kalkinpoisto · pallonivel kääntyy 26° 		28469000		107,69	133,54
					

Axor[®] Starck Organic



AXOR[®]
hansgrohe

Pesuallas

HG-nro	LVI-nro	Alv 0% Euro	Alv 24% Euro
--------	---------	-------------	--------------

UUSI

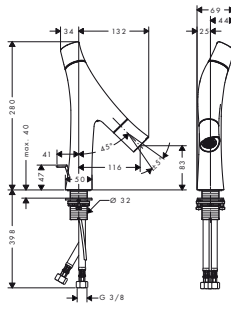
**2-ote pesuallashana 280, DN15**

- suihkuporesuutin, QuickClean kalkinpoisto
- erillinen lämpötilansäätö ja virtaaman säätö
- virtaaman rajoitus 3,5 l/min
- tehoasennossa virtaama 5 l/min
- vipupohjaventtiili G 1 1/4
- lämpötilansäätörajoitus
- vedenvirtauskanavat erotettu messinkirungosta

12010000	6150365	418,00	518,32
----------	---------	--------	--------

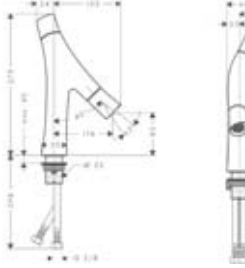

UUSI

**2-ote pesuallashana 280, DN15**

- suihkuporesuutin, QuickClean kalkinpoisto
- erillinen lämpötilansäätö ja virtaaman säätö
- virtaaman rajoitus 3,5 l/min
- tehoasennossa virtaama 5 l/min
- sulkeutumaton pohjaventtiili
- lämpötilansäätörajoitus
- vedenvirtauskanavat erotettu messinkirungosta

12011000	6150366	418,00	518,32
----------	---------	--------	--------

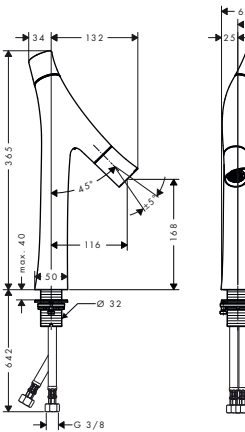

UUSI

**2-ote pesuallashana 365; DN15 pesumaljoille**

- suihkuporesuutin, QuickClean kalkinpoisto
- erillinen lämpötilansäätö ja virtaaman säätö
- virtaaman rajoitus 3,5 l/min
- tehoasennossa virtaama 5 l/min
- sulkeutumaton pohjaventtiili
- lämpötilansäätörajoitus
- vedenvirtauskanavat erotettu messinkirungosta

12012000		528,00	654,72
----------	--	--------	--------

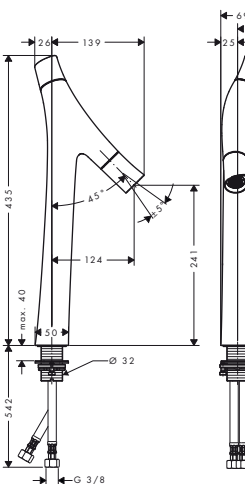

UUSI

**2-ote pesuallashana 435 pesumaljoille, DN15**

- suihkuporesuutin, QuickClean kalkinpoisto
- erillinen lämpötilansäätö ja virtaaman säätö
- virtaaman rajoitus 3,5 l/min
- tehoasennossa virtaama 5 l/min
- sulkeutumaton pohjaventtiili
- lämpötilansäätörajoitus
- vedenvirtauskanavat erotettu messinkirungosta

12013000	6150368	638,00	791,12
----------	---------	--------	--------



		HG-nro	LVI-nro	Alv 0% Euro	Alv 24% Euro
	Tiiviste · runko-osalle #10902180	96660000		10,56	13,09
UUSI					
	Kylmävesihana, DN15 · suihkuporesuutin, QuickClean kalkinpoisto · virtaaman rajoitus 3,5 l/min · tehoasennossa virtaama 5 l/min · ilman pohjaventtiiliä · erotettu vedenvirtaus messinkirungosta	12110000	6150371	319,00	395,56
UUSI					
	2-ote pesuistuinhana, DN15 · suihkuporesuutin, QuickClean kalkinpoisto · erillinen lämpötilansäätö ja virtaaman säätö · virtaaman rajoitus 3,5 l/min · tehoasennossa virtaama 5 l/min · vipupohjaventtiili G 1 1/4 · lämpötilansäätörajoitus · erotettu vedenvirtaus messinkirungosta	12210000	6150372	418,00	518,32
	Kulmaliitin DN15 · itsekiivistävä liitoskierre · puristusmutteri Ø 10 mm · suojus · P-IX 212/1A	13954000		50,05	62,06
	Suojus · kulmaventtiiliin · 1 kpl	13950000		30,80	38,19
UUSI					
	Termostaattinen amme- ja suihkuhana pinta-asennukseen, DN15 · turvapäysäytys 40°C · virtaama n. 20 l/min. · käsikahvassa yhdistetty käyttöventtiili / vaihdin · seinäasennus 150 ± 12 mm · letkuliitos DN15 suihkuletkuille kuulalaakeroidulla liitoksella	12410000	6350245	825,00	1.023,00

UUSI

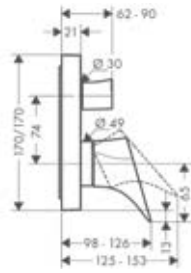

Amme- ja suihkuna piiloasennus

- pintaosien sisältö: metallipeitelaippa, kahva, holkki, vaihdin, asennusyksikkö, tekniikkaelementti
- Käytetään yhdessä:
 - runko-osa iBox universal #01800180
 - korotusosa #97407000
 - jatkoholkki #13595000
 - kiinnityskiskosarja #96615000

12415000	6350246	319,00	395,56
----------	---------	--------	--------

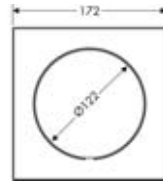

Korotusosa

- 172 x 172 mm
- suorakulmainen
- laattapinnan ja pintaosan peitelaiipan väliin.
- Käytetään iBox universalin asennuksissa ohuisiin seiniin

97407000	6350477	47,41	58,79
----------	---------	-------	-------

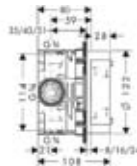
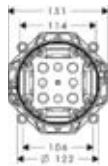

iBox universal runko-osa DN15/DN20

- mukana tiiviste, säädettävä lukituskaulus, 3 muunnosnipa DN15/DN20, 1 tulppa DN20
- sopii kaikkiin suihku-, amme- ja termostaattipintaosiin piiloasennukseen
- PA-IX 18989/ID, muut tyyppihyväksynyt katso pintaosat.
- Ääniluokka 1
- Lisäosat:
 - pyöreä korotusosa \varnothing 170 mm #13596000
 - pyöreä korotusosa \varnothing 150 mm #13597000
 - nelikulmainen korotusosa pyöristetyillä kulmilla 172 x 172 mm #98600000
- Käytetään yhdessä:
 - runko-osa ulk. 25 mm #13595000
 - kiinnityskisko #96615000

01800180	6350300	124,63	154,54
----------	---------	--------	--------

UUSI

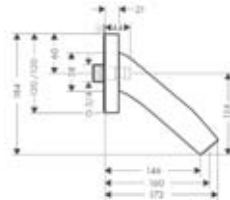

Ammeputki DN15/DN20

- ulkonema 160 mm
- virtaama max 25 l/min

12417000	6350247	253,00	313,72
----------	---------	--------	--------

2-osainen termostaattihana

UUSI

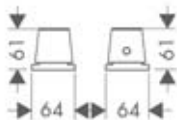
**2-osainen termostaattinen ammehana asennus ammeen reunaan, DN15**

- pintaosien sisältö: kahvat, peitelaiapat ja holkit
 - erillistä juoksuputkea varten
 - P-IX 9653/ICC
- käytetään yhdessä:
- runko-osa #13550180
 - kytkentäputkisarja #96387000
 - joustava kytkentäputki Exafill malleille #58191000 ja #58192000
 - Secuflex suihkupidikesetti ammeen reunaan #19418000

HG-nro	LVI-nro	Alv 0% Euro	Alv 24% Euro
12422000		198,00	245,52

Runko-osa 2-osaiseen termost. ammehanaan asennus ammeen reunaan DN15

- sisältö: termostaatti, käyttöventtiili/vaihdin
 - erillistä juoksuputkea varten
 - P-IX 9653/ICC
 - Ääniluokka 1
- käytetään yhdessä:
- kytkentäputkisarja #96387000
 - joustava kytkentäputki
 - Exafill malleille #58191000 ja #58192000
 - Secuflex suihkupidikesetti ammeen reunaan #28380000

13550180	6350473	473,00	586,52
----------	---------	--------	--------

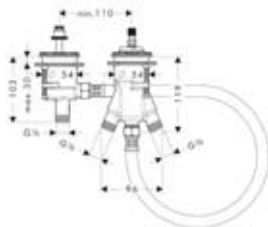
**Kytkeäputkisarja**

- 2-osaiselle ammeen reunaan asennettavalle termostaattihanalalle

96387000	6559450	47,63	59,06
----------	---------	-------	-------

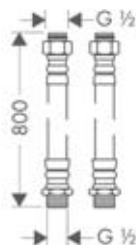
**Secuflex tasoasennus suihkupidike ja -letku käsisuihkulla**

- sisältää: tasoasennus suihkupidike, letkun läpivienti, Secuflex letku sarja, Secubox, Raindance S 100 Air käsisuihku
 - sopii asennukseen ammeen reunaan ja laattatasoon (asennus levyä ei saatavana)
 - porausreijän koko ammeen reunaan 50 mm
 - suihkuletku ulosvedettävissä max. 1,10 m
- käytetään yhdessä:
- Secuflex jatkosarja #98807000

19418000	6559379	384,56	476,85
----------	---------	--------	--------

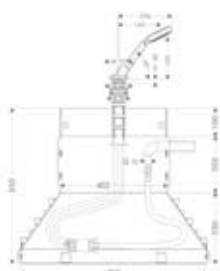

		HG-nro	LVI-nro	Alv 0% Euro	Alv 24% Euro
4-osainen hana ammeen reunaan					
UUSI		4-osainen termostaattinen amme- ja suihkuhana, asennus ammeen reunaan, DN15	12425000	825,00	1.023,00
		<ul style="list-style-type: none"> pintaosien sisältö: kahvat, juoksuputki, Raindance S100 Air käsisuihku, suihkuletku, termostaatti käyttöventtiili / vaihtimella ulosvetopituus 1,10 m takaiskuventtiili käytetään yhdessä: · runko-osa # 15460180			
		Runko-osa 4-osaiselle termostaattiselle ammehanalle, asennus ammeen reunaan DN15	15460180	996,60	1.235,78
		<ul style="list-style-type: none"> sisältö: runko-osa, termostaatti, käyttöventtiili, Secuflex, suihkuletku, Secubox maks. ulosvetopituus 1,10 m PA-IX 9089/ICB käytetään yhdessä: · Secuflex-sisäjatke #98806000			
4-osainen hana laattatasoon					
UUSI		4-osainen termostaattinen amme- ja suihkuhana, asennus laattatasoon, DN15	12426000	990,00	1.227,60
		<ul style="list-style-type: none"> pintaosien sisältö: kahvat, juoksuputki, Raindance S100 Air käsisuihku, suihkuletku, termostaatti käyttöventtiili / vaihtimella ulosvetopituus 1,10 m takaiskuventtiili käytetään yhdessä: · runko-osa # 15465180			
		Runko-osa 4-osaiselle termostaattiselle ammehanalle, asennus laattatasoon DN15	15465180	1.491,82	1.849,86
		<ul style="list-style-type: none"> sisältö: runko-osa, termostaatti, käyttöventtiili, Secuflex, suihkuletku, Secubox, kiinnityslevy PA-IX 9089/ICB käytetään yhdessä: · Secuflex-sisäjatke #98806000			
Exafill					
		Exafill S pintaosat	58117000	155,76	193,14
		<ul style="list-style-type: none"> QuickClean kalkinpoisto-järjestelmä tavallisiin ja erikoisiin ammeisiin suojaus, vesiputous-suutin ja suojatulppa suuttimen kulma säädettävissä 30° virtaus noin 30 l/min. LGA testattu, standardi DIN 19545 ja DIN EN 274 DVGW NW-6506BN0685 P-IX 19141/I 			

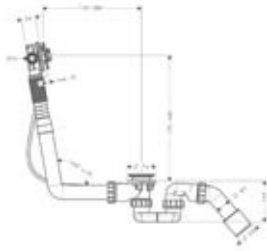

Runko-osa Exafill S DN20 yhdistetty ammeentäyttö ja ylivuoto/pohjaventtiilisarja

- juoksuputki ja ylivuoto/pohjaventtiili
- vesilukko #56373000, vaijeriohjattu kaapeli 520 mm, putkiliitin vasen DN20
- palkeet vinoa ammeen reunaan varten
- LGA testattu, standardi DIN 19545 ja DIN EN 274
- DVGW NW-6506BN0685, P-IX 19141/I käytetään yhdessä:
- Exafill S pintaosat #58117xx0
- Joustava täyttöletku DN20, 600 mm #58191000 tai 800 mm #58192000

58115180

107,14

132,85



Runko-osa Exafill S DN20 yhdistetty ammeentäyttö ja ylivuoto/pohjaventtiilisarja erikoisammeille

- juoksuputki ja ylivuoto/pohjaventtiili
- vesilukko #56373000, vaijeriohjattu kaapeli pituus 780 mm, putkiliitin vasen DN20
- palkeet vinoa ammeen reunaan varten
- LGA testattu, standardi DIN 19545 ja DIN EN 274
- DVGW NW-6506BN0685
- P-IX 19141/I käytetään yhdessä:
- Exafill S pintaosat #58117xx0
- Joustava täyttöletku DN20, 600 mm #58191000 tai 800 mm #58192000

58116180

150,48

186,60

Suihku

UUSI

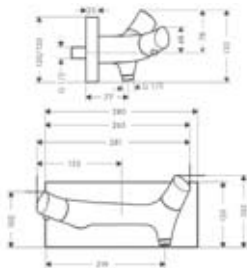

Termostaattinen suihkuhana pinta-asennukseen, DN15

- turvapysäytys 40°C
- virtaama n. 20 l/min.
- käsi-kahvassa yhdistetty käyttöventtiili / vaihdin
- seinäasennus 150 ± 12 mm
- letkuliitos DN15 suihkuletuille kuulalaakeroidulla liitoksella

12602000

704,00

872,96

UUSI

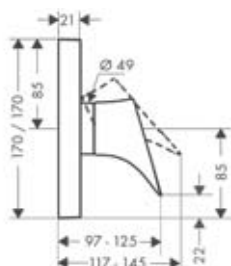





Suihkuhana piiloasennus





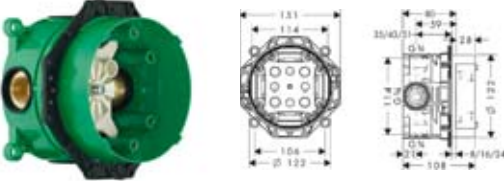
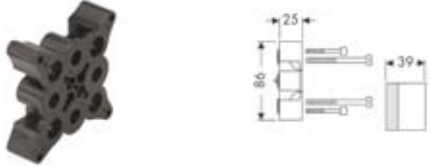

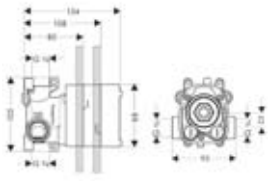

- pintaosien sisältö: metallipeitelaippa, kahva, holkki, tekniikkaelementti
- Käytetään yhdessä:
- runko-osa iBox universal #01800180
- korotusosa #97407000
- runko-osan jatkoholkki #13595000
- kiinnityskiskosarja #96615000

12605000 6350253

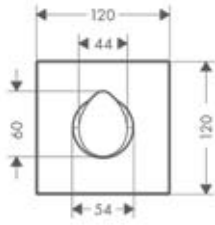
275,00

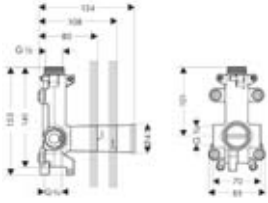
341,00

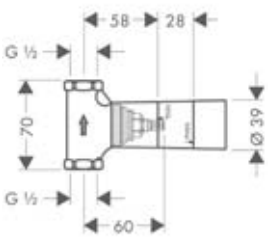
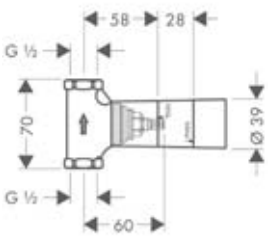
			HG-nro	LVI-nro	Alv 0% Euro	Alv 24% Euro
	<p>iBox universal runko-osa DN15/DN20</p> <ul style="list-style-type: none"> · mukana tiiviste, säädettävä lukituskaulus, 3 muunnosnipa DN15/DN20, 1 tulppa DN20 · sopii kaikkiin suihku-, amme- ja termostaattipintaosiin piiloasennukseen · PA-IX 18989/ID, muut tyyppihyväksynät katso pintaosat. · Ääniluokka 1 <p>Lisäosat:</p> <ul style="list-style-type: none"> · pyöreä korotusosa \varnothing 170 mm #13596000 · pyöreä korotusosa \varnothing 150 mm #13597000 · nelikulmainen korotusosa pyöristetyillä kulmilla 172 x 172 mm #98600000 <p>Käytetään yhdessä:</p> <ul style="list-style-type: none"> · runko-osa ulk. 25 mm #13595000 · kiinnityskisko #96615000 		01800180	6350300	124,63	154,54
	<p>Jatkoholkki 25 mm iBox universal</p>		13595000	6350116	41,58	51,56
	<p>Kiinnityskisko sarja iBox universal</p>		96615000		30,58	37,92
	<p>UUSI Highflow termostaattihana piiloasennus 12 x 12</p> <ul style="list-style-type: none"> · pintaosien sisältö: metallipeitelaippa, kahva, holkki, termostaattielementti · erittäin suuri virtaus 59 l/min, 3bar <p>Käytetään yhdessä:</p> <ul style="list-style-type: none"> · runko-osa #10754180 · jatkoholkkisetti #12790000 		12712000	6350256	550,00	682,00
	<p>UUSI Jatkoholkki</p> <ul style="list-style-type: none"> · jatko 25 mm <p>Käytetään yhdessä:</p> <ul style="list-style-type: none"> · Highflow termostaatti piiloasennus 12 x 12 #12712000 		12790000	6454165	128,70	159,59

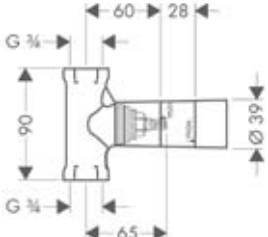
		HG-nro	LVI-nro	Alv 0% Euro	Alv 24% Euro
 	Runko-osa termostaatti piiloasennus 12 x 12 DN20 · äänieristetty rakenne · kylmä- ja kuumavesiliitännät DN20 · vapaa virtaama 59 l/min. · tiiviste	10754180	6350096	317,13	393,24
<div style="border: 1px solid black; padding: 2px; display: inline-block; transform: rotate(-15deg); font-weight: bold;">UUSI</div>  	Käyttöventtiili piiloasennus DN15 / DN20 sisältö: · metallipeitelappi, kahva, holkki · yhdistetyissä asennuksissa (10 mm väli) Käytetään yhdessä: · runko-osa DN15 #10971180 · runko-osa kara DN15 #15973180 · runko-osa keraaminen DN15 #15974180 · runko-osa kara DN20 #15970180 · jatkoholkki #96370000	12771000		154,00	190,96
 	Käyttöventtiili runko-osa DN15 · äänieristetty rakenne vasen tai oikea liitäntä · sopii kaikkiin käyttöventtiilien pintaosiin · yhdistetyissä asennuksissa toimii vesilitosyksikkönä ja mahdollistaa mittatarkan sijoituksen · vapaa virtaama 55 l/min. · tiiviste Käytetään yhdessä: · jatkoholkki 25 mm #96370000	10971180	6350099	131,78	163,41
 	Runko-osa käyttöventtiili piiloasennus, DN15 · 80 l/min. vapaa virtaus · tiiviste · sopii kaikkiin käyttöventtiilien pintaosiin Käytetään yhdessä: · jatkoholkki 25 mm #96370000	15973180	6454136	76,67	95,07
	Runko-osa käyttöventtiili piiloasennus keraaminen, DN15 · 40 l/min. vapaa virtaus · tiiviste · sopii kaikkiin käyttöventtiilien pintaosiin Käytetään yhdessä: · jatkoholkki 25 mm #96370000	15974180	6454138	79,75	98,89
 	Runko-osa käyttöventtiili piiloasennus, DN20 · 130 l/min. vapaa virtaus · tiiviste · sopii kaikkiin käyttöventtiilien pintaosiin Käytetään yhdessä: · jatkoholkki 25 mm #96370000	15970180	6454137	83,38	103,39

Suihkusetti

sisältö:

- Axor Starck suihkutanko 0,90 m
 - Axor Starck -käsisuihku ja Normal- ja Soft-suihkuosa
 - Isiflex suihkuletku 1,60 m DN15 x DN15
 - portaaton korkeussäätö
 - käsisuihku kääntyy vaakasuorassa 180°
 - lieriömutteri molemmissa päissä
- käytetään yhdessä:
- korotuskappale suihkutankoon 7 mm (#96186000)

27980000	6559150	439,67	545,19
----------	---------	--------	--------

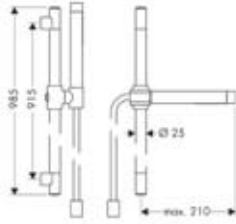
**Raindance Select 150 Air 3jet käsisuihku, DN15**

- erikoissuuri suihkusiivilä Ø 150 mm
- 2-värinen versio valkoisella suihkulevyllä
- suihkuotojen valinta Select-painonapilla
- 3 suihkuotoa: RainAir, CaresseAir, Mix
- AirPower-teknologia
- QuickClean kalkinpoisto
- huuhdeltava roskasihti

28587000	6559385	97,46	120,85
28587400	6559386	97,46	120,85

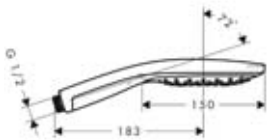
**Raindance Select 150 / Unica'S Puro setti 0,90 m**

sisältö:

- Raindance Select 150 käsisuihku 3jet (#28587000), kaksivärinen versio valkoisella suihkusiivilällä
- Unica'S Puro suihkutanko 0,90 m (#28631000) ja suihkuletku Isiflex 1,60 m
- Cassetta'Puro saippuateline (#28679000)
- korotuskappale suihkutankoon, Unica'S Puro (#97450000)

27803000	6559383	200,97	249,20
27803400	6559384	200,97	249,20

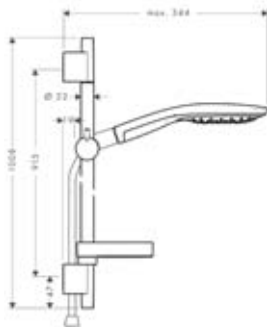

ShowerHeaven 970 x 970 mm DN20 valolla

10623800	6559012	7.609,91	9.436,29
----------	---------	----------	----------

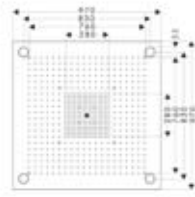
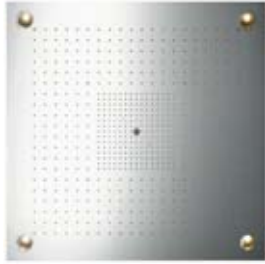

- yläsuihkujärjestelmä suorakulmainen asennus kattoon tai katon pintaan
- valolla: 4 x 20 W matalajännitteistä halogeeniheijastinlampppua ja 80 VA virtalähde
- 3 suihkualuetta ohjataan 3:lla venttiilillä tai 3 ulostulon vaihtimella, käyttöön suositellaan termostaattimoduulia (#10751000/#10755000)
- suihkualueet: Bodyzone - ulompi yläpuolinen suihkualue, Rainzone - sisempi yläpuolinen suihkualue AirPower-toiminnolla, Laminar-suihku -Ø 17 mm
- voidaan käyttää erikseen tai yhdessä
- kaikki suihkualueet (paitsi Laminar-suihku) on varustettu QuickClean kalkinpoistolla
- suihkulevy: kiillotettu ruostumaton teräs
- kehys: harjattu ruostumaton teräs
- TÜV-hyväksyntä



ShowerHeaven 970 x 970 mm DN20 ilman valoa

10621800	6559011	6.975,87	8.650,08
----------	---------	----------	----------

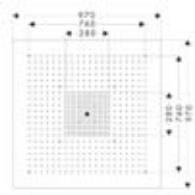
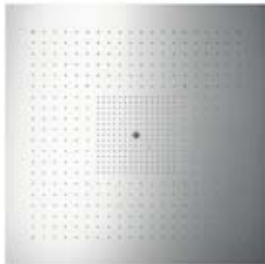

- yläsuihkujärjestelmä suorakulmainen asennus kattoon tai katon pintaan
- 3 suihkualuetta ohjataan 3:lla venttiilillä tai 3 ulostulon vaihtimella, käyttöön suositellaan termostaattimoduulia (#10751000/10755000)
- suihkualueet: Bodyzone - ulompi yläpuolinen suihkualue, Rainzone - sisempi yläpuolinen suihkualue AirPower-toiminnolla, Laminar-suihku -Ø 17 mm
- voidaan käyttää erikseen tai yhdessä
- kaikki suihkualueet (paitsi Laminar-suihku) on varustettu QuickClean kalkinpoistolla
- suihkulevy: kiillotettu ruostumaton teräs
- kehys: harjattu ruostumaton teräs
- TÜV-hyväksyntä



ShowerHeaven 720 x 720 mm DN20 valolla

10627800	6559014	6.341,61	7.863,60
----------	---------	----------	----------

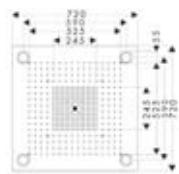
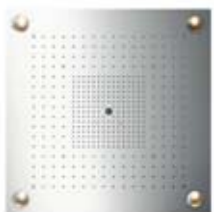

- yläsuihkujärjestelmä suorakulmainen asennus kattoon tai katon pintaan
- valolla: 4 x 20 W matalajännitteistä halogeeniheijastinlampppua ja 80 VA virtalähde
- 3 suihkualuetta ohjataan 3:lla venttiilillä tai 3 ulostulon vaihtimella, käyttöön suositellaan termostaattimoduulia (#10751000/#10755000)
- suihkualueet: Bodyzone - ulompi yläpuolinen suihkualue, Rainzone - sisempi yläpuolinen suihkualue AirPower-toiminnolla, Laminar-suihku -Ø 17 mm
- voidaan käyttää erikseen tai yhdessä
- kaikki suihkualueet (paitsi Laminar-suihku) on varustettu QuickClean kalkinpoistolla poistojärjestelmällä
- suihkulevy: kiillotettu ruostumaton teräs
- kehys: harjattu ruostumaton teräs
- TÜV-hyväksyntä



ShowerHeaven 720 x 720 mm DN20 ilman valoa

10625800	6559013	5.707,46	7.077,25
----------	---------	----------	----------

- yläsuihkujärjestelmä suorakulmainen asennus kattoon tai katon pintaan
- 3 suihkualueita ohjataan 3:lla venttiilillä tai 3 ulostulon vaihtimella, käyttöön suositellaan termostaattimoduulia (#10751000/#10755000)
- suihkualueet: Bodyzone - ulompi yläpuolinen suihkualue, Rainzone - sisempi yläpuolinen suihkualue AirPower-toiminnolla, Laminar-suihku -Ø 17 mm
- voidaan käyttää erikseen tai yhdessä
- kaikki suihkualueet (paitsi Laminar-suihku) on varustettu QuickClean kalkinpoistolla
- suihkulevy: kiillotettu ruostumaton teräs
- kehys: harjattu ruostumaton teräs
- TÜV-hyväksyntä

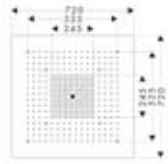
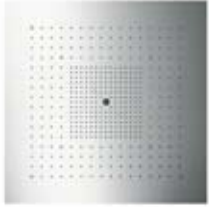

Yläsuihku 24 x 24 cm DN15 suihkuputkella

10925000	1.243,88	1.542,41
----------	----------	----------

- neliömäinen metallinen yläsuihku 24 x 24 cm
- leveä messinkinen suihkuputki 531-578 mm
- asennus runko-osaan #10921180
- AirPower-teknologia
- virtaus 12 l/min.
- QuickClean kalkinpoisto
- metallisuojus voidaan irrottaa puhdistusta varten

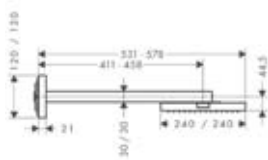

Runko-osa yläsuihku 24 x 24 cm DN20

10921180	214,83	266,39
----------	--------	--------

- äänieristetty rakenne
- jos yhdistetään asennuksessa numeroon #40871000, #40872000, #40873000 tai #40874000, tarvitaan asennuslevy #10973180

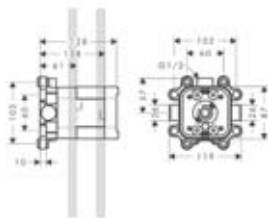

Yläsuihku 24 x 24 cm DN15 kattoputkella

10929000	1.074,26	1.332,08
----------	----------	----------

- neliömäinen metallinen yläsuihku 24 x 24 cm
- messinkinen kattoputki 146 mm
- asennus G1/2 sisäkierteellä
- AirPower-teknologia
- virtaus 12 l/min.
- QuickClean kalkinpoisto
- metallisuojus voidaan irrottaa puhdistusta varten

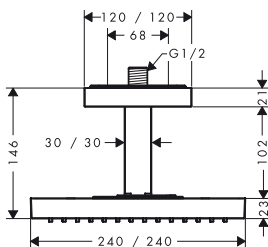

Yläsuihku 24 x 24 cm DN15

10924000	904,64	1.121,75
----------	--------	----------

- neliömäinen metallinen yläsuihku 24 x 24 cm
- katon oppo-asennukseen G 1/2 sisäkierteellä katossa
- AirPower-teknologia
- virtaus 12 l/min.
- QuickClean kalkinpoisto
- metallisuojus voidaan irrottaa puhdistusta varten

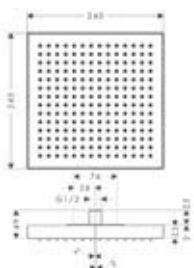

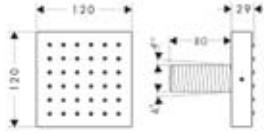

Shower Module pintaosat DN15

- toimii ylä-, hartia- tai sivusuihkuna
- metallirunko
- viisi suihkukulmaa
- QuickClean kalkinpoisto
- virtaus 5 l/min., 3 bar
- yhdistetyissä asennuksissa (10 mm väli) malliin #10755000, #10751000, #10651000, #10972000, #40871000, #40872000, #40873000 tai #40874000 suositellaan runko-osaa #28486180
- vapaassa asennuksessa voidaan käyttää myös liitäntää G 1/2 sisäkierteellä
- asennuksessa yläsuihkuna yhdistetyissä asennuksissa suositellaan asennusapua #28470180
- P-IX 19159/IZ

28491000 6559017 361,46 448,21

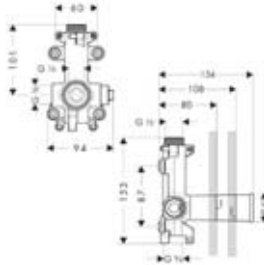

Shower Module runko-osa DN20

- äänieristetty rakenne vasen tai oikea liitäntä DN20
- yhdistetyissä asennuksissa toimii vedensiirtoyksikkönä ja mahdollistaa mittatarkan sijoituksen
- P-IX 19159/IZ

28486180 6559016 120,45 149,36

Varusteet

UUSI



Hammasmukiteline

- pidike ja hammasharjamuki metallia
- seinäasennus

42734000 104,50 129,58

UUSI

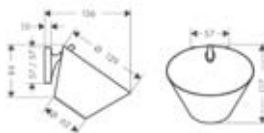

Saippuateline

- pidike ja saippuakuppi metallia
- seinäasennus

42733000 104,50 129,58

UUSI

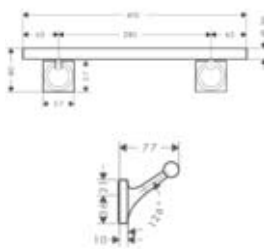

Tartuntakahva

- metallia
- seinäasennus
- TÜV-hyväksyntä

42730000 176,00 218,24

UUSI

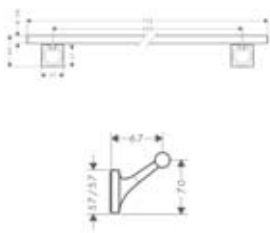
**Pyyhätanko 600 mm**

- metallia
- seinäasennus

42706000

198,00

245,52

UUSI

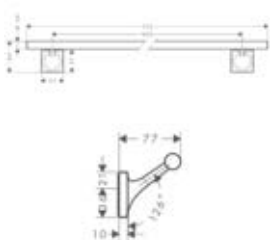
**Pyyhätanko 800 mm**

- metallia
- seinäasennus

42708000

220,00

272,80

UUSI

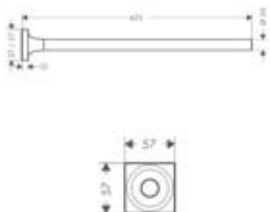
**Pyyhätanko**

- metallia
- seinäasennus

42720000

132,00

163,68

UUSI

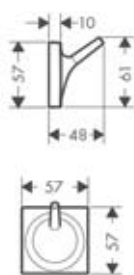
**Pyyhkekoukku**

- metallia
- seinäasennus

42737000

49,50

61,38

UUSI

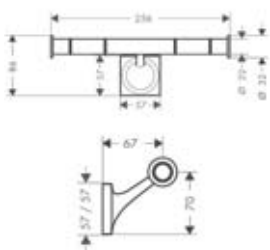
**WC-paperiteline**

- metallia
- seinäasennus
- 2:lle paperirullalle

42736000

132,00

163,68

UUSI

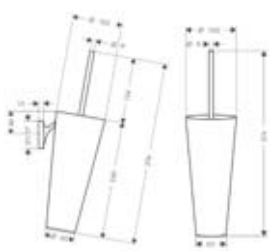
**WC-harja teline seinäasennus**

- pidike ja harjateline metallia
- seinäasennus

42735000

242,00

300,08

Axor[®] Urquiola



AXOR[®]
hansgrohe

Pesuallas

HG-nro	LVI-nro	Alv 0% Euro	Alv 24% Euro
--------	---------	-------------	--------------

**Pesuallashana Bidette DN15**

sisältö:

- yksiote-pesuallashana
- Bidette-suihku ja Porter, Isiflex-suihkuletku 1,60 m (#32128000)
- QuickClean-poresuutin, kalkinpoisto
- joustavat PEX-kytkentäputket G 3/8

11125000 6150152 665,94 825,77

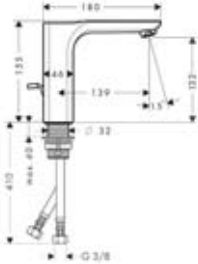
**Pesuallashana DN15**

- keraaminen säätöosa
- virtauksenrajoitin 5 l/min.
- QuickClean-poresuutin, kalkinpoisto
- vipupohjaventtiili G 1 1/4
- lämpötilansäätörajoitus
- P-IX 19147/IZ
- DVGW NW-6506CL0400
- Tyypinhyväksyntä: VA 1.42/18817
- Ääniluokka: 1

11020000 6150340 539,22 668,63

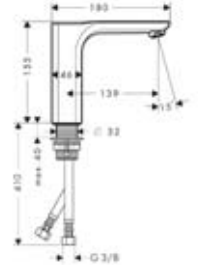
**Pesuallashana DN15**

- keraaminen säätöosa
- virtauksenrajoitin 5 l/min.
- QuickClean-poresuutin, kalkinpoisto
- sulkeutumaton pohjaventtiili
- lämpötilansäätörajoitus
- P-IX 19147/IZ
- DVGW NW-6506CL0400
- Tyypinhyväksyntä: VA 1.42/18817
- Ääniluokka: 1

11021000 6150341 539,22 668,63

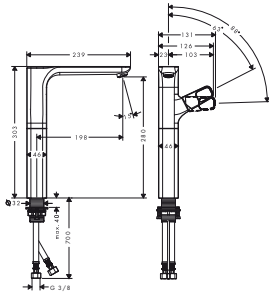
**Pesuallashana DN15 pesumaljoille**

- keraaminen säätöosa
- virtauksenrajoitin 5 l/min.
- QuickClean-poresuutin, kalkinpoisto
- sulkeutumaton pohjaventtiili
- lämpötilansäätörajoitus
- Axor Urquiola -pesumaljoihin

11035000 667,15 827,27

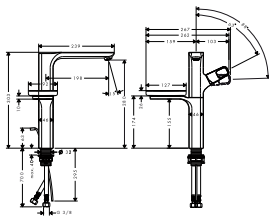
**Pesuallashana DN15 pidikeellä, pesumaljoille**

- keraaminen säätöosa
- virtauksenrajoitin 5 l/min.
- QuickClean-poresuutin, kalkinpoisto
- vipupohjaventtiili G 1 1/4
- hammasmukitelineellä ja saippuatelineellä
- lämpötilansäätörajoitus
- DVGW NW-6506CL0400
- Tyypinhyväksyntä: VA 1.42/18817
- Ääniluokka: 1

11023000 6150343 1.014,64 1.258,15



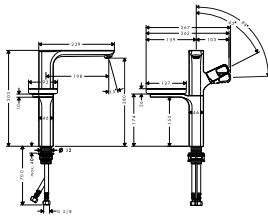

Pesuallashana DN15 pidikeellä, pesumaljoille

- keraaminen säätöosa
- virtauksenrajoitin 5 l/min.
- QuickClean-poresuutin, kalkinpoisto
- sulkeutumaton pohjaventtiili
- hammasmukitelineellä ja saippuatelineellä
- lämpötilansäätörajoitus
- sopii Axor Urquiola -pesumaljoihin
- P-IX 19147/IZ
- DVGW NW-6506CL0400
- Tyyppihyväksyntä: VA 1.42/18817
- Ääniluokka: 1

11034000 6150346 1.014,64 1.258,15

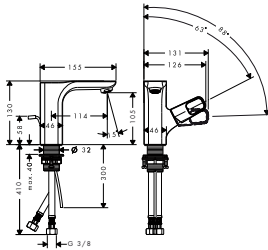

Pesuallashana DN15 pienille altaille

- keraaminen säätöosa
- virtauksenrajoitin 5 l/min.
- QuickClean-poresuutin, kalkinpoisto
- vipupohjaventtiili G 1 1/4
- lämpötilansäätörajoitus
- P-IX 19147/IZ
- DVGW NW-6506CL0400
- Tyyppihyväksyntä: VA 1.42/18817
- Ääniluokka: 1

11025000 6150344 539,22 668,63

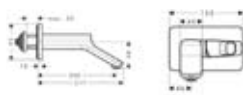

Pesuallashana DN15, seinäasennus

- keraaminen säätöosa
- virtauksenrajoitin 5 l/min.
- QuickClean-poresuutin, kalkinpoisto
- sulkeutumaton pohjaventtiili
- lämpötilansäätörajoitus
- P-IX 19150/IA
- DVGW NW-6506CL0400
- käytetään yhdessä:
 - runko-osa #10902180
 - Ääniluokka: 1

11026000 6150345 646,91 802,17

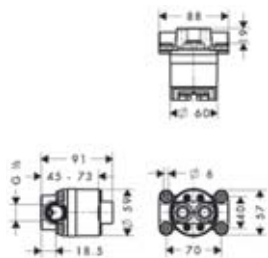

Runko-osa

- DVGW NW-6506CL0400
- sopii:
 - Axor Urquiola pesuallashana, seinäasennus #11026000
 - Axor Urquiola suihkupilari #11901000
 - Axor Starck suihkupilari #10912000, #10910000
 - Axor Starck Organic 2-ote pesuallashana, seinäasennus #12015000
 - Tiiviste #96660000, jatko-osa #11980000 ja jatko-osa 28 mm #10980000

10902180 6350496 319,55 396,24

		HG-nro	LVI-nro	Alv 0% Euro	Alv 24% Euro	
		Jatko-osa 28 mm · sopii runko-osaan #10902180	11980000	128,37	159,18	
		Tiiviste · runko-osalle #10902180	96660000	10,56	13,09	
		2-ote pesuallashana DN15 · keraamiset venttiilit kuuma/ kylmä 90° · virtauksenrajoitin 5 l/min. · QuickClean-poresuutin, kalkinpoisto · vipupohjaventtiili G 1 1/4 · DVGW NW-6501CL0202	11024000	608,74	754,84	
		2-ote pesuallashana DN15 · keraamiset venttiilit kuuma/ kylmä 90° · virtauksenrajoitin 5 l/min. · QuickClean-poresuutin, kalkinpoisto · sulkeutumaton pohjaventtiili	11027000	608,74	754,84	
		Axor Urquiola 3-osainen pesuallashana levyllä · keraamiset venttiilit kuuma/ kylmä 90° · virtausrajoitin 5 l/min · QuickClean poresuutin · sisältää vipupohjaventtiilin · soveltuu myös jatkuvatoimisiin vesilämmittimiin · joustavat kykentäputket · soveltuu vain tasaisille ja sileille pinnoille · Tyypilyväksynöt: VA1.42/18814 ja P-IX 19148/IZ · Ääniluokka: 1	11040000	6150347	710,38	880,87

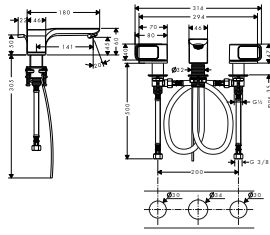

Axor Urquiola 3-osainen pesuallashana ilman levyä

- keraamiset venttiilit kuuma/ kylmä 90°
- virtausrajoitin 5 l/min.
- QuickClean poresuutin
- sisältää vipupohjaventtiilin
- soveltuu myös jatkuvatoimisiin vesilämmittämiin
- joustavat kykentäputket
- soveltuu vain tasaisille ja sileille pinnoille
- Tyypihyväksynät: VA 1.42/18814 ja P-IX 19148/IZ
- Ääniluokka: 1

11041000	6150348	646,91	802,17
----------	---------	--------	--------



Jatkoliitos-setti 3-osaiseen pesuallashanaan

- putkien pituus 700 mm
- vapaasti sijoitettaviin juoksuputkiin ja kahvoihin
- jatkoliitos settiä ei tarvita asennettaessa Axor Bouroullec pesuallashanaan (sisältyy toimitukseen)

38959000		93,50	115,94
----------	--	-------	--------

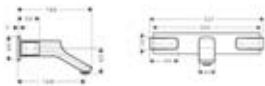

3-osainen pesuallashana DN15 piiloasennus, juoksuputki 168 mm

- pintaosa seinäasennukseen
- keraamiset venttiilit kuuma/ kylmä 90°
- virtauksenrajoitin 5 l/min.
- QuickClean-poresuutin, kalkinpoisto
- sulkeutumaton pohjaventtiili
- soveltuu myös jatkuvatoimisiin vesilämmittämiin
- P-IX 19149/IA
- käytetään yhdessä:
 - runko-osa #10303180
 - Ääniluokka: 1

11042000	6150349	665,94	825,77
----------	---------	--------	--------



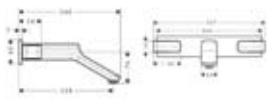

3-osainen pesuallashana DN15 piiloasennus, juoksuputki 228 mm

- pintaosa seinäasennukseen
 - keraamiset venttiilit kuuma/ kylmä 90°
 - virtauksenrajoitin 5 l/min.
 - QuickClean-poresuutin, kalkinpoisto
 - sulkeutumaton pohjaventtiili
 - soveltuu myös jatkuvatoimisiin vesilämmittimiin
 - P-IX 19149/IA
 - DVGW NW-6501CL0202
- käytetään yhdessä:
- runko-osa #10303180
 - Ääniluokka:1

11043000	6150350	716,76	888,78
----------	---------	--------	--------

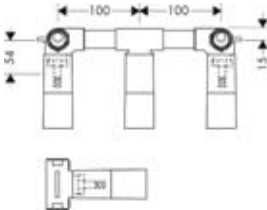

Runko-osa 3-osaiselle seinähanalle piiloasennus DN15

- liitäntä ylä- tai alapuolelta
 - keraamiset käyttöventtiilit
 - P-IX 9380/IA, P-IX 19149/IA
 - Tyyppihyväksyntä: VA 1.42/19070
 - Ääniluokka 1
- käytetään yhdessä:
- tiiviste #96383000
 - jatko #96259000

10303180	6150355	209,88	260,25
----------	---------	--------	--------

Tiiviste

- 3-osaiselle piiloasennus pesuallashanalle

96383000	6150354	26,51	32,87
----------	---------	-------	-------

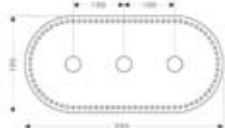

Jatkoholkkisarja 3-osaisen piiloasennus pesuallashanan runko-osalle

96259000		45,98	57,02
----------	--	-------	-------









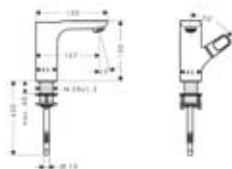

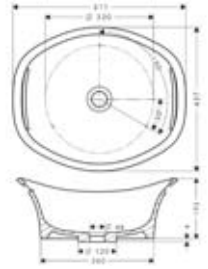

Kylmävesihana

- ilman pohjaventtiiliä
- keraaminen venttiili 90°
- virtaus 5 l/min.
- QuickClean poresuutin, kalkinpoisto
- P-IX 19512/IZ
- DVGW NW-6501CL0202

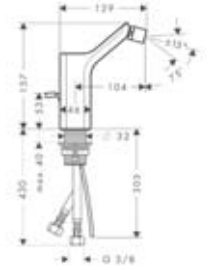
11120000		342,54	424,75
----------	--	--------	--------

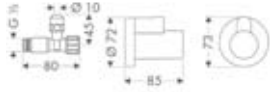

		HG-nro	LVI-nro	Alv 0% Euro	Alv 24% Euro
Pesumaljat					
		Pesumalja 625 x 408 mm	11300000	5617600	1.204,83 1.493,99
		<ul style="list-style-type: none"> tason päälle asennettava pesumalja mineraalivalu, gelcoat vain allashanoille ilman pohjaventtiiliä suositeltu pohjaventtiili: #50001000 			
		Pesumalja 511 mm	11301000	5617601	1.078,11 1.336,86
		<ul style="list-style-type: none"> tason päälle asennettava pesumalja mineraalivalu, gelcoat vain allashanoille ilman pohjaventtiiliä suositeltu pohjaventtiili: #50001000 			
		Pesuallas 625 x 399 mm, seinäasennus	11302000	5617602	1.331,77 1.651,39
		<ul style="list-style-type: none"> seinäasennus mineraalivalu, gelcoat suositeltu pohjaventtiili: #50001000 käytetään yhdessä: kiinnitysarja #95678000 (ei mukana) 			
Pesuistuin					
		Pesuistuinhana DN15	11220000	6150352	539,22 668,63
		<ul style="list-style-type: none"> poresuutin palloniveellä keramiinen säätöosa virtauksenrajoitin 7 l/min. vipupohjaventtiili G 1 1/4 lämpötilansäätörajoitus DVGW NW-6506CL0400 			
		Kulmaliitin DN15	13954000		50,05 62,06
		<ul style="list-style-type: none"> itsetiivistävä liitoskierre puristusmutteri Ø 10 mm suojaus P-IX 212/IA 			
		Suojaus	13950000		30,80 38,19
		<ul style="list-style-type: none"> kulmaventtiiliin 1 kpl 			

Amme- ja suihkohana DN15 seinäasennus

11420000	6350102	951,28	1.179,59
----------	---------	--------	----------

- keraaminen säätöosa
- virtaus noin 22 l/min.
- QuickClean-poresuutin, kalkinpoisto
- seinäasennus 150 ± 16 mm
- takaiskuventtiili
- autom. palautus suihkusta juoksuputkeen
- letkuliitin DN15
- lämpötilansäätörajoitus
- Tyyppihyväksyntä: VA 1.42/18818
- Ääniluokka 2

Termostaattinen amme- ja suihkohana DN15, lattiakiinnitys

11422000	6350103	2.156,22	2.673,71
----------	---------	----------	----------

- kylpyhuonelattiaan
 - termostaattisäätöosa
 - keraaminen käyttöventtiili/vaihdin
 - virtaus noin 20 l/min.
 - takaiskuventtiili
 - QuickClean-poresuutin, kalkinpoisto
 - Axor Starck -käsisuihkulla ja Normal- ja Soft-suihkulla, suihkuletku 1,25 m, vaihdin
 - P-IX 19153/IDB
 - Ääniluokka 1
- käytetään yhdessä:
- runko-osa #10452180
 - tiiviste #96441000
- HUOM!Suomen rakentamismääräykset.

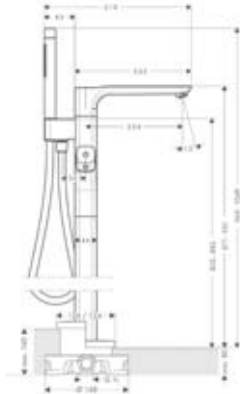
Runko-osa amme- ja suihkukanalle, lattiaan upotettava, DN15

10452180	6350115	410,30	508,77
----------	---------	--------	--------

- asennus viimeistelemättömään lattiatasoon kylpyhuoneessa. Asennuksessa huomioitava Suomen rakentamismääräys
 - sopii kaikkiin pintaosiin lattia-asennettavissa ammehanoina, ei kuitenkaan Axor Montreux
- käytetään yhdessä:
- tiiviste #96441000

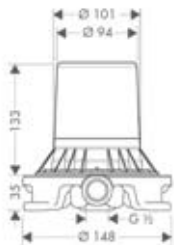
Tiiviste

96441000	6350114	105,71	131,08
----------	---------	--------	--------

- lattialle asennettavaan ammehanan runko-osalle

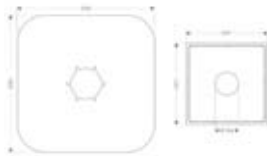
Amme- ja suihkohana piiloasennus

11425000	6350104	418,55	519,00
----------	---------	--------	--------

- pintaosien sisältö: metallipeitelaippa, kahva, holkki, vaihdin, tekniikkaelementti
 - lämpötilansäätörajoitus
 - PA-IX 9709/ICC
 - Ääniluokka 1
- käytetään yhdessä:
- runko-osa iBox universal #01800180

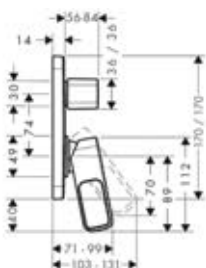

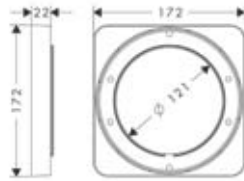
**Korotusosa 172 x 172 mm**

- suorakulmainen, pyöreät kulmat
- Korotus 22 mm laattapinnan ja pintaosan peitelaidan väliin. Käytetään iBox universalin asennuksissa ohuisiin seiniin.

98860000	6350479	41,91	51,97
----------	---------	-------	-------

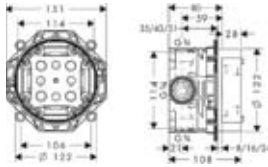
**iBox universal runko-osa DN15/
DN20**

- mukana tiiviste, säädettävä lukituskaulus, 3 muunnosnippa DN15/DN20, 1 tulppa DN20
- sopii kaikkiin suihku-, amme- ja termostaattipintaosiin piiloasennukseen
- PA-IX 18989/ID, muut tyyppihyväksynyt katso pintaosat.
- Ääniluokka 1

Lisäosat:

- pyöreä korotusosa \varnothing 170 mm #13596000
- pyöreä korotusosa \varnothing 150 mm #13597000
- nelikulmainen korotusosa pyörästetyillä kulmilla 172 x 172 mm #98600000

Käytetään yhdessä:

- runko-osa ulk. 25 mm #13595000
- kiinnityskisko #96615000

01800180	6350300	124,63	154,54
----------	---------	--------	--------

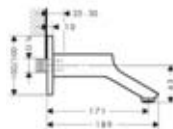
**Ammeputki DN20**

- ulkonema 171 mm
- virtaus maks. 25 l/min.
- QuickClean-poresuutin, kalkinpoisto
- P-IX 19241/IB
- Ääniluokka 1

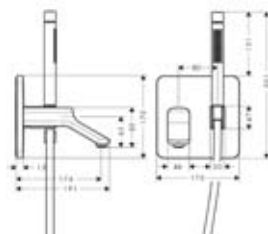

11430000	6557021	355,08	440,30
----------	---------	--------	--------

**Yhdistetty ammeputki/Porter
seinäliitin**

- ulkonema 174 mm
- virtaus maks. 25 l/min.
- QuickClean-poresuutin, kalkinpoisto
- suihkuletkun ulosotolla DN15
- takaiskuventtiilillä
- Axor Starck -käsisuihkulla ja Normal- ja Soft-suihkulla, suihkuletku 1,25 m
- käytetään yhdessä:
- runko-osa iBox universal #01800180

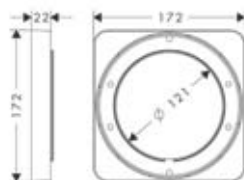

11435000	6557023	672,10	833,40
----------	---------	--------	--------

**Korotusosa 172 x 172 mm**

- suorakulmainen, pyöreät kulmat
- Korotus 22 mm laattapinnan ja pintaosan peitelaidan väliin. Käytetään iBox universalin asennuksissa ohuisiin seiniin.

98860000	6350479	41,91	51,97
----------	---------	-------	-------

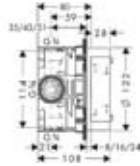

iBox universal runko-osa DN15/DN20

- mukana tiiviste, säädettävä lukituskaulus, 3 muunnosnipa DN15/DN20, 1 tulppa DN20
- sopii kaikkiin suihku-, amme- ja termostaattipintaosiin piiloasennukseen
- PA-IX 18989/ID, muut tyyppihyväksynnot katso pintaosat.
- Ääniluokka 1

Lisäosat:

- pyöreä korotusosa \varnothing 170 mm #13596000
- pyöreä korotusosa \varnothing 150 mm #13597000
- nelikulmainen korotusosa pyöristetyillä kulmilla 172 x 172 mm #98600000

Käytetään yhdessä:

- runko-osa ulk. 25 mm #13595000
- kiinnityskisko #96615000

01800180	6350300	124,63	154,54
----------	---------	--------	--------

3-osainen hana ammeen reunaan

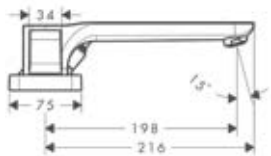

3-osainen ammehana, asennus ammeen reunaan DN15

- pintaosien sisältö: kahvat, levy, juoksuputki
 - QuickClean-poresuutin, kalkinpoisto
- käytetään yhdessä:
- runko-osa #13233180

11436000		951,28	1.179,59
----------	--	--------	----------



4-osainen hana ammeen reunaan

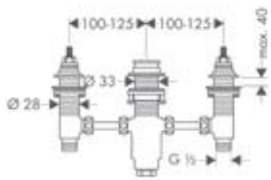

Runko-osa 3-osaiselle ammehanalle, asennus ammeen reunaan

- keraamiset käyttöventtiilit kuuma/kylmä 90°
- G 1/2 liitännät
- Tyyppihyväksyntä: VA 1.42/19732
- Ainoastaan huoltoluukun yhteydessä!

13233180	6350131	171,38	212,51
----------	---------	--------	--------

4-osainen hana ammeen reunaan

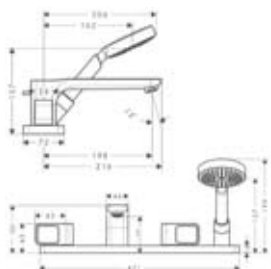

4-osainen amme- ja suihkuhana, asennus ammeen reunaan DN15

- pintaosien sisältö: kahvat, levy, juoksuputki, Raindance S 100 Air käsisuihku, keraamiset venttiilit kuuma/kylmä 90°, takaiskuventtiili
 - QuickClean-poresuutin, kalkinpoisto
 - ulosvetopituus 1,10 m
- käytetään yhdessä:

- runko-osa #13444180
- Kiinnityslevy #39449000

11443000	6350191	1.268,30	1.572,69
----------	---------	----------	----------

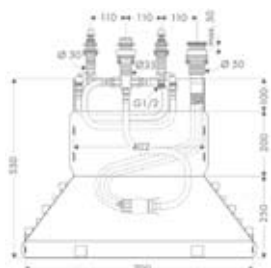

Runko-osa 4-osaiselle amme- ja suihkuhanalle, asennus ammeen reunaan DN15

- sisältö: runko-osa, Secuflex-letkusarja, Secubox
 - maks. ulosvetopituus käsisuihkulla 1,10 m
 - P-IX 18455/IOC
- käytetään yhdessä:
- Secuflex-sisäjatke #98806000

13444180	6350133	760,98	943,62
----------	---------	--------	--------



Runko-osa Exafill S DN20 yhdistetty ammeentäyttö ja ylivuoto/pohjaventtiilisarja erikoisammeille

- juoksuputki ja ylivuoto/pohjaventtiili
- vesilukko #56373000, vaijeriohjattu kaapeli pituus 780 mm, putkiliitin vasen DN20
- palkeet vinoa ammeen reunaan varten
- LGA testattu, standardi DIN 19545 ja DIN EN 274
- DVGW NW-6506BN0685
- P-IX 19141/1

käytetään yhdessä:

- Exafill S pintaosat #58117xx0
- Joustava täyttöletku DN20, 600 mm #58191000 tai 800 mm #58192000

58116180		150,48	186,60
----------	--	--------	--------

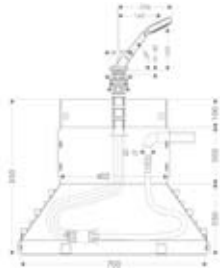

Secuflex tasoasennus suihkupidike ja -letku käsisuihkulla

- sisältää: tasoasennus suihkupidike, letkun läpivienti, Secuflex letku sarja, Secubox, Raindance S 100 Air käsisuihku
- sopii asennukseen ammeen reunaan ja laattatasoon (asennus levyä ei saatavana)
- porausreijän koko ammeen reunaan 50 mm
- suihkuletku ulosvedettävissä max. 1,10 m

käytetään yhdessä:

- Secuflex jatkosarja #98807000

19418000	6559379	384,56	476,85
----------	---------	--------	--------

Kylpyammeet

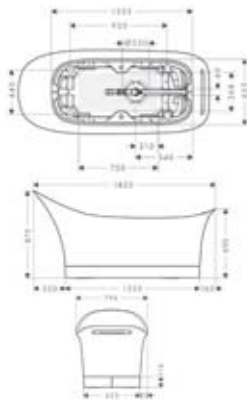

Amme 1800 mm

- vapaasti seisova kylpyamme
- mineraalivalu, gelcoat
- ylivuoto/pohjaventtiili, esikiinnitetty, pohjaventtiilissä vipuvaus
- täyttötilavuus noin 180 l
- täyttökorkeus noin 340 mm
- paino ilman vettä noin 187 kg
- paino veden kanssa noin 440 kg (1 hlö 70 kg)
- pakkauskooko noin 2100 x 1100 x 1350 mm
- TÜV-hyväksyntä
- reunankorkeus amme 600 mm

11440000	5814100	6.975,87	8.650,08
----------	---------	----------	----------

Suihku

HG-nro	LVI-nro	Alv 0% Euro	Alv 24% Euro
--------	---------	-------------	--------------

**Suihkuhana DN15 seinäasennus**

- keraaminen säätöosa
- virtaus 22 l/min.
- seinäasennus 150 ± 16 mm, sis.
- epäkeskoliittimet (Ei sovi sulullisille epäkesko- tai pinta-asennusliittimille)
- takaiskuventtiili
- letkuliitin DN15
- lämpötilansäätörajoitus
- PA-IX 19151/IB
- DVGW NW-6506CL0400
- Tyyppihyväksyntä: VA 1.42/18818
- Ääniluokka 1

11620000	6350106	824,45	1.022,32
----------	---------	--------	----------

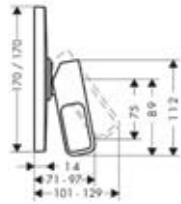
**Suihkuhana piiloasennus**

- pintaosien sisältö: metallipeitelaippa, kahva, holkki, tekniikkaelementti
 - soveltuu myös jatkuvatoimisiin vesilämmittimiin
 - lämpötilansäätörajoitus
 - PA-IX 9710/IB
 - Ääniluokka 1
- käytetään yhdessä:
- runko-osa iBox universal #01800180
 - korotus osa #98860000

11625000	6350107	355,08	440,30
----------	---------	--------	--------

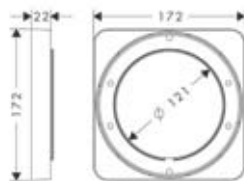
**Korotusosa 172 x 172 mm**

- suorakulmainen, pyöreät kulmat
- Korotus 22 mm laattapinnan ja pintaosan peitelaiipan väliin. Käytetään iBox universalin asennuksissa ohuisiin seiniin.

98860000	6350479	41,91	51,97
----------	---------	-------	-------

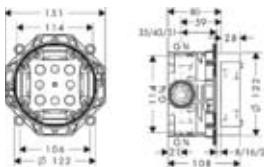
**iBox universal runko-osa DN15/DN20**

- mukana tiiviste, säädettävä lukituskaulus, 3 muunnosnipia DN15/DN20, 1 tulppa DN20
 - sopii kaikkiin suihku-, amme- ja termostaattipintaosiin piiloasennukseen
 - PA-IX 18989/ID, muut tyyppihyväksynät katso pintaosat.
 - Ääniluokka 1
- Lisäosat:
- pyöreä korotusosa \varnothing 170 mm #13596000
 - pyöreä korotusosa \varnothing 150 mm #13597000
 - nelikulmainen korotusosa pyöristetyillä kulmilla 172 x 172 mm #98600000
- Käytetään yhdessä:
- runko-osa ulk. 25 mm #13595000
 - kiinnityskisko #96615000

01800180	6350300	124,63	154,54
----------	---------	--------	--------

Suihkujärjestelmät

HG-nro	LVI-nro	Alv 0% Euro	Alv 24% Euro
--------	---------	-------------	--------------

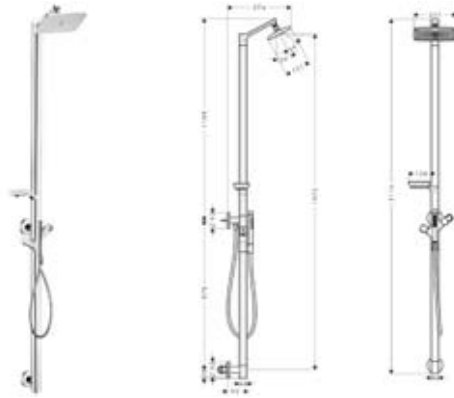
**Suihkupilari termostaatilla DN15**

- valmiiksi koottu suihkuyksikkö (2 kpl), sisältö:
 - nelikulmainen suihku Raindance E 240 Air 1jet
 - Axor Starck -käsisuihku ja Normal- ja Soft-suihku
 - suihkuletku 1,25 m
 - termostaatti ja vaihdin
- käytetään yhdessä:
 - runko-osa #10902180, jatkoholkki 28 mm #10980000, tiiviste #96660000, saippuateline #10915000

11901000

3.678,18 4.560,94

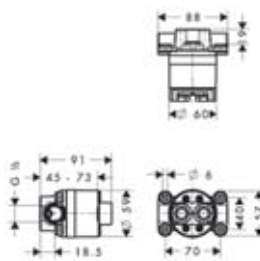
**Runko-osa**

- DVGW NW-6506CL0400 sopii:
 - Axor Urquiola pesuallashana, seinäasennus #11026000
 - Axor Urquiola suihkupilari #11901000
 - Axor Starck suihkupilari #10912000, #10910000
 - Axor Starck Organic 2-ote pesuallashana, seinäasennus #12015000
 - Tiiviste #96660000, jatko-osa #11980000 ja jatko-osa 28 mm #10980000

10902180 6350496 319,55 396,24

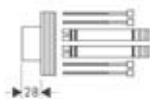
**Jatko-osat 28 mm**







- runko-osalle #10902180



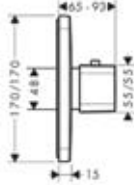
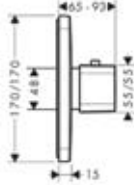

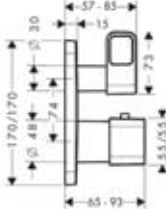

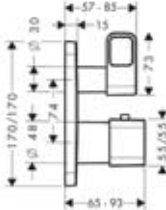
10980000 214,83 266,39

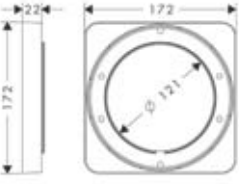
**Tiiviste**

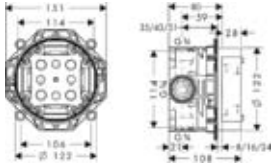
- runko-osalle #10902180

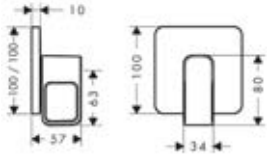
96660000 10,56 13,09

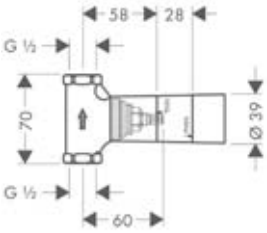
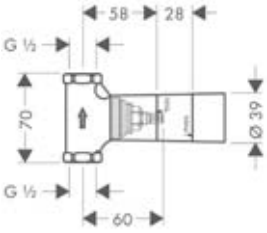
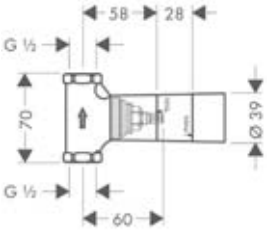
		HG-nro	LVI-nro	Alv 0% Euro	Alv 24% Euro
Termostaatit / venttiilit / vaihtimet					
		Termostaatti piiloasennus	11730000	6350108	545,38 676,27
		<ul style="list-style-type: none"> pintaosien sisältö: metallipeitelaippa, kahva, holkki, tekniikkaelementti, termostaattielementti käytetään yhdessä: runko-osa iBox universal #01800180 korotusosa #98860000 			
		Highflow termostaatti piiloasennus	11731000	6350109	621,39 770,52
		<ul style="list-style-type: none"> pintaosien sisältö: metallipeitelaippa, kahva, holkki, tekniikkaelementti, termostaattielementti erittäin suuri virtaus (59 l/min.) suuren vedenkulutuksen suihkuihin DVGW NW-6509BQ0587 käytetään yhdessä: runko-osa iBox universal #01800180 			
		Termostaatti piiloasennus käyttöventtiilillä	11732000	6350110	634,26 786,48
		<ul style="list-style-type: none"> pintaosien sisältö: metallipeitelaippa, kahva, holkki, tekniikkaelementti, termostaattielementti, keraaminen venttiili 90° käytetään yhdessä: runko-osa iBox universal #01800180 korotusosa #98860000 			
		Termostaatti piiloasennus yhdistetyllä käyttöventtiilillä/vaihtimella	11733000	6350111	710,38 880,87
		<ul style="list-style-type: none"> pintaosien sisältö: metallipeitelaippa, kahva, holkki, tekniikkaelementti, termostaattielementti käyttöventtiili/vaihdin käytetään yhdessä: runko-osa iBox universal #01800180 korotusosa # 98860000 			
		Korotusosa 172 x 172 mm	98860000	6350479	41,91 51,97
		<ul style="list-style-type: none"> suorakulmainen, pyöreät kulmat Korotus 22 mm laattapinnan ja pintaosan peitelaiipan väliin. Käytetään iBox universalin asennuksissa ohuisiin seiniin. 			

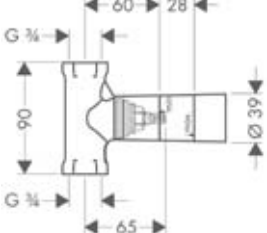
		HG-nro	LVI-nro	Alv 0% Euro	Alv 24% Euro	
		iBox universal runko-osa DN15/DN20	01800180	6350300	124,63	154,54
		<ul style="list-style-type: none"> · mukana tiiviste, säädettävä lukituskaulus, 3 muunnosnipa DN15/DN20, 1 tulppa DN20 · sopii kaikkiin suihku-, amme- ja termostaattipintaosiin piiloasennukseen · PA-IX 18989/ID, muut tyyppihyväksynnot katso pintaosat. · Ääniluokka 1 Lisäosat: <ul style="list-style-type: none"> · pyöreä korotusosa \varnothing 170 mm #13596000 · pyöreä korotusosa \varnothing 150 mm #13597000 · nelikulmainen korotusosa pyöristetyillä kulmilla 172 x 172 mm #98600000 Käytetään yhdessä: <ul style="list-style-type: none"> · runko-osa ulk. 25 mm #13595000 · kiinnityskisko #96615000 				
		Käyttöventtiili piiloasennus DN15/DN20	11960000	6350113	164,89	204,46
		<ul style="list-style-type: none"> · pintaosat: metallipeitelaippa, kahva, holkki käytetään yhdessä: · runko-osa käyttöventtiili piiloasennukseen kara DN15 #15973180 · runko-osa käyttöventtiili piiloasennukseen keraaminen DN15 #15974180 · runko-osa käyttöventtiili piiloasennukseen kara DN20 #15970180 · jatkoholkki #96370000 				
		Runko-osa käyttöventtiili piiloasennus, DN15	15973180	6454136	76,67	95,07
		<ul style="list-style-type: none"> · 80 l/min. vapaa virtaus · tiiviste · sopii kaikkiin käyttöventtiilien pintaosiin Käytetään yhdessä: <ul style="list-style-type: none"> · jatkoholkki 25 mm #96370000 				
		Runko-osa käyttöventtiili piiloasennus keraaminen, DN15	15974180	6454138	79,75	98,89
		<ul style="list-style-type: none"> · 40 l/min. vapaa virtaus · tiiviste · sopii kaikkiin käyttöventtiilien pintaosiin Käytetään yhdessä: <ul style="list-style-type: none"> · jatkoholkki 25 mm #96370000 				
		Runko-osa käyttöventtiili piiloasennus, DN20	15970180	6454137	83,38	103,39
		<ul style="list-style-type: none"> · 130 l/min. vapaa virtaus · tiiviste · sopii kaikkiin käyttöventtiilien pintaosiin Käytetään yhdessä: <ul style="list-style-type: none"> · jatkoholkki 25 mm #96370000 				

		HG-nro	LVI-nro	Alv 0% Euro	Alv 24% Euro	
		<p>Trio/Quattro Shut-off/Diverter valve piiloasennus DN20</p> <ul style="list-style-type: none"> pintaosien sisältö: metallipeitelaippa, kahva, holkki käytetään yhdessä: <ul style="list-style-type: none"> runko-osa Trio DN20 #15981180 runko-osa Quattro DN20 #15930180 jatkoholkki #96370000 	11925000	6350112	183,92	228,06
		<p>Runko-osa Trio universal vaihdin käyttöventtiilillä, piiloasennus, DN20</p> <ul style="list-style-type: none"> keraamiset levyt, tiiviste 1 tulo, 2 lähtöliitintä 2 toimintoa käytettävissä samanaikaisesti 65 l/min. vapaa virtaus sopii kaikkiin Trio-pintaosiin Käytetään yhdessä: <ul style="list-style-type: none"> jatkoholkki 25 mm #96370000 	15981180	6454134	151,58	187,96
		<p>Runko-osa Quattro 4-tie vaihdin, piiloasennus, DN20</p> <ul style="list-style-type: none"> keraamiset levyt, tiiviste 1 tulo, 3 lähtöliitintä 2 toimintoa käytettävissä samanaikaisesti 65 l/min. vapaa virtaus sopii kaikkiin Quattro-pintaosiin Käytetään yhdessä: <ul style="list-style-type: none"> jatkoholkki 25 mm #96370000 	15930180	6454132	238,92	296,26
		<p>Jatkoholkki</p> <ul style="list-style-type: none"> 25 mm 	96370000	6454158	41,58	51,56
Suihkut ja suihkutarvikkeet		<p>Puikko käsisuihku 2jet, DN15</p> <ul style="list-style-type: none"> metallirunko 2 suihkumuotoa: Normal- ja Soft-suihkulla QuickClean-kalkinpoisto ei sovi reuna-/laattatasokiinnitteisiin hanoihin P-IX 9990/IB DVGW NW-6517BR0047 	28532000	6555615	152,35	188,91
		<p>Raindance S 150 Air 3jet käsisuihku DN15</p> <ul style="list-style-type: none"> erikoissuuri suihkupää Ø 137 mm valittavissa 3 suihkumuotoa: RainAir, WhirlAir, Balance Air AirPower-teknologia QuickClean kalkinpoisto huuhdeltava roskasihti P-IX 18210/IC, DVGW NW-6517BT0634 	28519000	6555591	144,21	178,82

		HG-nro	LVI-nro	Alv 0% Euro	Alv 24% Euro
 	Suihkuseti DN15 · sisältö: käsisuihku Raindance S150 Air 3jet, suihkutanko 0.90 m, pidike letkuihin kartiomutterilla, Isiflex suihkuletku 1,60 m DN15 x DN15 · portaaton korkeussäätö · kallistuskulma säädettävissä 30° käytetään yhdessä: · korotuskappale suihkutankoon nro 96397000 · kulmakiinnityssarja nro 28693000	27986000	6559356	427,13	529,64
	  				
 	Korotuskappale suihkutankoon · 7 mm	96397000		7,81	9,68
 	Kulmakiinnitys sarja	28693000		29,70	36,83
 	Porter Unit · suihkuletkun ulosotolla DN15 ja takaiskuventtiilillä · sopii kaikkiin käsisuihkuihin · letkuihin kartiomuttereilla	11626000	6551013	164,89	204,46
 	Suihkun pidike · letkuihin lieriömuttereilla · metallirunko	27515000	6555704	36,63	45,42

Fixfit seinäliitin DN15

· takaiskuventtiilillä

27451000 6551002 30,58 37,92

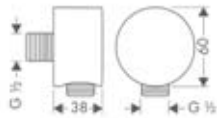
**Raindance E 240 Air 1jet yläsuihku DN15 100 mm kattoputkella**

- suorakulmainen yläsuihku 251 x 151 mm
- korkealaatuinen metallirakenne
- kromattu suihkusiivilä
- erikoislevyä sadesuihku
- AirPower-teknologia
- QuickClean kalkinpoisto
- peitelaippa kattoputkeen
- kääntyvä liitos turvamutterilla
- P-IX 19239/IB

27380000 6559076 434,72 539,05

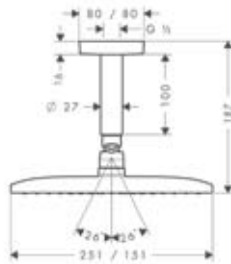
**Raindance E 240 Air 1jet yläsuihku DN15 sisältää suihkuputken 223 mm**

- suorakulmainen yläsuihku 251 x 151 mm
- korkealaatuinen metallirakenne
- kromattu suihkusiivilä
- erikoislevyä sadesuihku
- AirPower-teknologia
- QuickClean kalkinpoisto
- suihkuputki 115° kulma
- peitelaippa suihkuputkeen
- kääntyvä liitos turvamutterilla
- P-IX 19239/IB

27370000 6559072 469,26 581,88

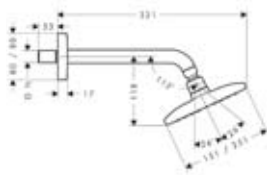

	<p>Raidance E 360 Air 1jet yläsuihku DN15 100 mm kattoputkella</p> <ul style="list-style-type: none"> · suorakulmainen yläsuihku 360 x 190 mm · korkealaatuinen metallirakenne · kromattu suihkusiivilä · erikoislevä sadesuihku · AirPower-teknologia · QuickClean kalkinpoisto · kattoputki peiteläipällä · kääntyvä liitos turvamutterilla 	27381000 6559077	533,06	660,99
--	--	------------------	--------	--------



	<p>Raidance E 360 Air 1jet yläsuihku DN15 sisältää suihkuputken 223 mm</p> <ul style="list-style-type: none"> · suorakulmainen yläsuihku 360 x 190 mm · korkealaatuinen metallirakenne · kromattu suihkusiivilä · erikoislevä suihkulautanen · AirPower-teknologia · QuickClean kalkinpoisto · suihkuputki 115° kulma · peiteläippä seinäputkeen · kääntyvä liitos turvamutterilla 	27371000 6559073	567,60	703,82
--	--	------------------	--------	--------











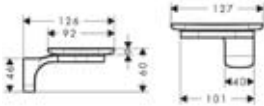

	<p>Sivusuihku DN15</p> <ul style="list-style-type: none"> · neliöpeiteläipällä · Normal-suihku · QuickClean kalkinpoisto · pallonivel kääntyy 26° 	28469000	107,69	133,54
--	--	----------	--------	--------



Varusteet

	<p>Hammasmukiteline</p> <ul style="list-style-type: none"> · metallipidike · opaalilasi 	42434000 5773842	126,83	157,27
--	--	------------------	--------	--------

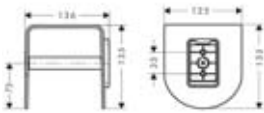
		HG-nro	LVI-nro	Alv 0% Euro	Alv 24% Euro
 		42433000	5773841	126,83	157,27
<p>Saippuateline</p> <ul style="list-style-type: none"> · metallipidike · opaalilasi 					
 		42430000	5773840	291,72	361,73
<p>Tartuntakahva</p> <ul style="list-style-type: none"> · metallia · seinäasennus · TÜV-hyväksyntä 					
 		42460000	5773845	329,89	409,06
<p>Pyyhetanko 600 mm</p> <ul style="list-style-type: none"> · metallia · seinäasennus 					
 		42480000	5773846	367,73	455,99
<p>Pyyhetanko 800 mm</p> <ul style="list-style-type: none"> · metallia · seinäasennus 					
 		42401000	5773839	57,09	70,79
<p>Pyyhekoukku</p> <ul style="list-style-type: none"> · metallia · seinäasennus 					
 		42436000	5773844	196,57	243,75
<p>WC-paperiteline</p> <ul style="list-style-type: none"> · metallia · seinäasennus 					

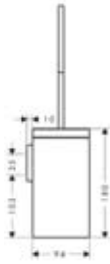
**WC-harja teline**

- harjalla
- seinäasennus
- opaalitasikotelo
- metallipidike

42435000	5773843	241,01	298,85
----------	---------	--------	--------

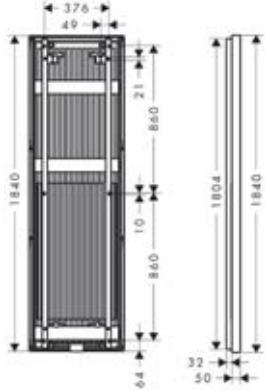
Lämmitin ja jakoseinälämmitin**Lämmitin, seinäasennus**

- seinään kiinnitettävä lämmitin
- lämmitysteho noin 980 W (75/65/20 astetta) EN 442
- etupinnassa pilvikuvio
- sisältää kiskot seinäasennukseen
- termostaattiliitäntä G 1/2, muhvien väli 50 mm
- sisältää automaattisen ilmausventtiilin
- TÜV-hyväksyntä

42501000	5515101	1.775,62	2.201,77
----------	---------	----------	----------

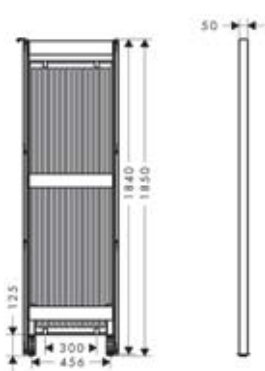
**Jakoseinälämmitin, „Pilvi“ kuvio**

- lämmitin integroitu jakoseinän osaan
- lämmitysteho noin 730 W (75/65/20 astetta) EN 442
- lattialle asennettava ja 90° seinään kiinnitettävät jakoseinän mallit
- etu- ja takapinnassa pilvikuvio
- vakauden vuoksi vähintään 2 jakoseinäosaa tarvitaan lattialle asennettaessa
- syöttö- ja paluuliitännät G 3/8, muhvien väli 300 mm
- sisältää automaattisen ilmausventtiilin
- vain runko-osa #42512180 kanssa
- TÜV-hyväksyntä

42500000	5515100	2.282,94	2.830,85
----------	---------	----------	----------

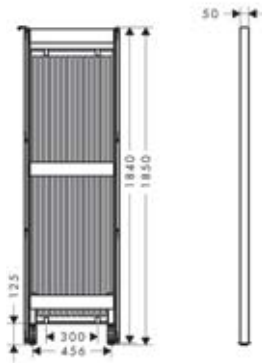

Jakoseinälämmitin, Peili/„Pilvi“ kuvio

- lämmitin integroitu jakoseinän osaan
- lämmitysteho noin 730 W (75/65/20 astetta) EN 442
- lattialle asennettava ja 90° seinään kiinnitettävät jakoseinän moduulit
- etupinnassa peilipinta, takapinnassa pilvikuvio
- vakauden vuoksi vähintään 2 jakoseinäosa tarvitaan lattialle asennettaessa
- syöttö- ja paluuliitännät G 3/8, muhvien väli 300 mm
- sisältää automaattisen ilmausventtiilin
- vain runko-osa #42512180 kanssa
- TÜV-hyväksyntä

42510000	5515102	2.282,94	2.830,85
----------	---------	----------	----------

Jakoseinä



Jakoseinä, „Pilvi“ kuvio

- Yksi jakoseinä ilman lämmitintä
- lattialle asennettava ja 90° seinään kiinnitettävät jakoseinän moduulit
- etu- ja takapinnassa pilvikuvio
- vakauden vuoksi vähintään 2 jakoseinäosa tarvitaan lattialle asennettaessa
- vain runko-osa #42512180 kanssa
- TÜV-hyväksyntä

42505000		1.268,30	1.572,69
----------	--	----------	----------



Jakoseinä, Peili/„Pilvi“ kuvio

- Yksi jakoseinä ilman lämmitintä
- lattialle asennettava ja 90° seinään kiinnitettävät jakoseinän moduulit
- etupinnassa peilipinta, takapinnassa pilvikuvio
- vakauden vuoksi vähintään 2 jakoseinäosa tarvitaan lattialle asennettaessa
- vain runko-osa #42512180 kanssa
- TÜV-hyväksyntä

42511000		1.268,30	1.572,69
----------	--	----------	----------

Varusteet lämmitin / jakoseinä

HG-nro	LVI-nro	Alv 0% Euro	Alv 24% Euro
--------	---------	-------------	--------------

**Kääntyvä peili lämmittimelle/
jakoseinälle/jakoseinälämmittimelle**

42513000	5773847	1.014,64	1.258,15
----------	---------	----------	----------

käytetään yhdessä:

- lattialle asennettava seinään kiinnitettävä jakoseinä #42505000, #42511000
- lattialle asennettava seinään kiinnitettävä jakoseinälämmitin #42505000, #42510000
- lämmitin, seinäasennus, #42501000
- käntökulma 240°
- TÜV-hyväksyntä

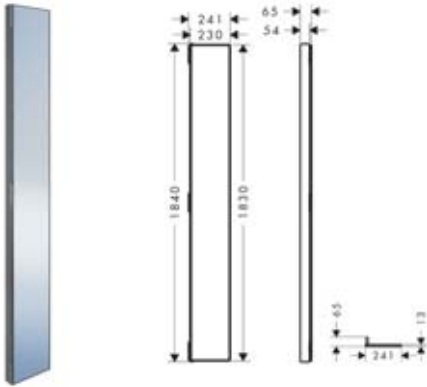
**Runko-osa jakoseinälle/
jakoseinälämmittimelle jakoseinän
moduulit**

42512180	5515103	253,66	314,54
----------	---------	--------	--------

· asennussyvyys 60-200 mm

· TÜV-hyväksyntä

käytetään yhdessä:

- #42500000
- #42505000
- #42510000
- #42511000

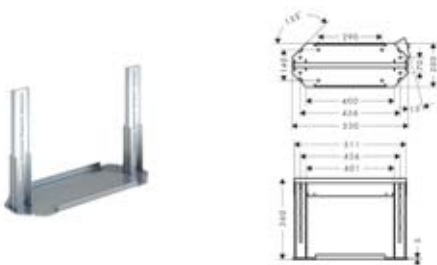
**Pyyhekoukku lämmittimelle/
jakoseinälle/jakoseinälämmittimelle**

42515000		57,09	70,79
----------	--	-------	-------

lämmittimeen tai jakoseinään

· TÜV-hyväksyntä

käytetään yhdessä:

- #42500000, #42510000
- #42501000
- #42505000, #42511000

**Pyyhetanko 425 mm lämmittimelle/
jakoseinälle/jakoseinälämmittimelle**

42516000		329,89	409,06
----------	--	--------	--------

· metallia

· asennukseen lämmittimeen tai jakoseinään

· TÜV-hyväksyntä

käytetään yhdessä:

- #42500000, #42510000
- #42501000
- #42505000, #42511000

**Seinä pidike lämmittimelle/
jakoseinälle/jakoseinälämmittimelle**

42514000		152,35	188,91
----------	--	--------	--------

· säädettävä

- jakoseinän ja jakoseinälämmittimen asennukseen 90° kulmassa seinään runko-osa #42512180 kanssa
- TÜV-hyväksyntä

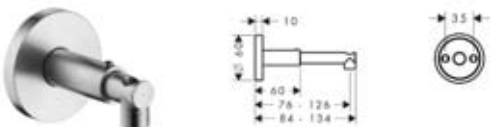



Pesuallas

HG-nro	LVI-nro	Alv 0% Euro	Alv 24% Euro
--------	---------	-------------	--------------

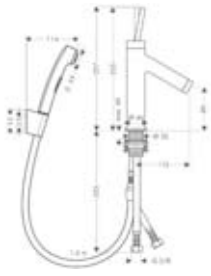
**Pesuallashana 185 Bidette DN15**

sisältö:

- yksiote-pesuallashana
- Bidette-suihku ja Porter, Isiflexsuihkuletku 1,60 m (#32128000)
- QuickClean poresuutin, kalkinpoisto
- joustavat kytkentäputket G 3/8
- ilman pohjaventtiiliä
- P-IX 19433/IAO
- Tyyppihyväksyntä: VA 1.42/18274
- Tyyppihyväksyntä: VTT-RTH-00059-11
- Ääniluokka: 1
- 0,1 l/s 160 kPa, EcoSmart 6 l/min.

10300000 6150272 473,33 586,93

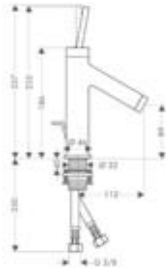
**Pesuallashana 185 DN15**

- joystick-säätöosa
- virtauksenrajoitin 5 l/min.
- QuickClean-poresuutin, kalkinpoisto
- vipupohjaventtiili G 1 1/4
- P-IX 9698/IA
- DVGW NW-6506BT0622
- Tyyppihyväksyntä: VTT-RTH-10641-07
- Ääniluokka: 1
- 0,1 l/s 150 kPa, EcoSmart 5 l/min.

10111000 6150224 430,43 533,73

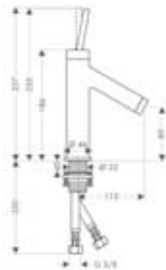
**Pesuallashana 185 DN15**

- joystick-säätöosa
- virtauksenrajoitin 5 l/min.
- QuickClean-poresuutin, kalkinpoisto
- sulkeutumaton pohjaventtiili
- P-IX 9698/IA
- DVGW NW-6506BT0622
- Tyyppihyväksyntä: VA 1.42/17828
- Tyyppihyväksyntä: VTT-RTH-10641-07
- Ääniluokka: 1
- 0,1 l/s 150 kPa, EcoSmart 5 l/min.

10117000 430,43 533,73

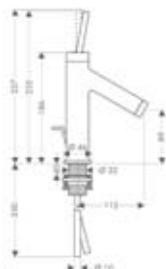
**Pesuallashana 185 Cu-putket DN15**

- joystick-säätöosa
- virtauksenrajoitin 5 l/min.
- QuickClean-poresuutin, kalkinpoisto
- vipupohjaventtiili G 1 1/4
- DVGW NW-6506BT0622
- P-IX 9698/IA
- Tyyppihyväksyntä: VTT-RTH-10641-07
- Ääniluokka: 1
- 0,1 l/s 150 kPa, EcoSmart 5 l/min.

10006000 6150212 430,43 533,73

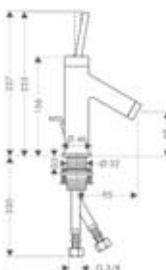
**Pesuallashana 155 pienille altaille DN15**

- joystick-säätöosa
- virtauksenrajoitin 5 l/min.
- QuickClean-poresuutin, kalkinpoisto
- vipupohjaventtiili G 1 1/4
- P-IX 9698/IA
- DVGW NW-6506BT0622
- Ääniluokka: 1
- 0,1 l/s 150 kPa, EcoSmart 5 l/min.

10116000 6150225 401,39 497,72



HG-nro	LVI-nro	Alv 0% Euro	Alv 24% Euro
10123000	6150171	482,13	597,84

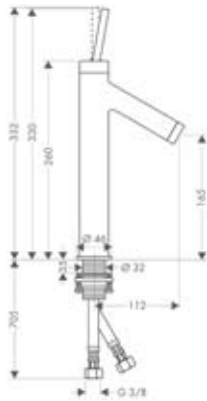

Pesuallashana 260, DN15

- joystick-säätöosa
- virtauksenrajoitin 5 l/min.
- QuickClean-poresuutin kalkinpoisto
- sulkeutumaton pohjaventtiili
- Tyypiphyväksyntä: VA 1.42/179692



Pesuallashana 340 pesumaljoille DN15

- joystick-säätöosa
- virtauksenrajoitin 5 l/min.
- QuickClean-poresuutin kalkinpoisto
- vipupohjaventtiili G 1 1/4
- P-IX 9698/1A
- DVGW NW-6506BT0622
- Ääniluokka 1
- Tyypiphyväksyntä: VA 1.42/179692



Pesuallashana 340 pesumaljoille DN15

- joystick-säätöosa
- virtauksenrajoitin 5 l/min.
- QuickClean-poresuutin kalkinpoisto
- sulkeutumaton pohjaventtiili
- P-IX 9698/1A
- DVGW NW-6506BT0622
- Ääniluokka 1
- Tyypiphyväksyntä: VA 1.42/179692

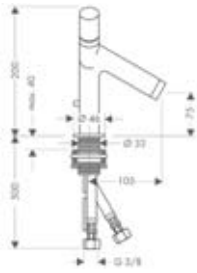

**2-ote pesuallashana DN15**

- keräiset käyttöventtiilit kuuma/kylmä 180°
- virtauksenrajoitin 5 l/min.
- QuickClean-poresuutin kalkinpoisto
- vipupohjajaventiili G 1 1/4
- P-IX 8823/IA
- Ääniluokka: 1

10030000

519,09

643,67

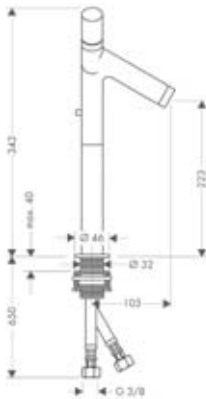
**2-ote pesuallashana pesumaljoille DN15**

- keräiset käyttöventtiilit kuuma/kylmä 180°
- virtauksenrajoitin 5 l/min.
- QuickClean-poresuutin kalkinpoisto
- vipupohjajaventiili G 1 1/4
- P-IX 8823/IA
- Ääniluokka: 1

10050000

745,36

924,25

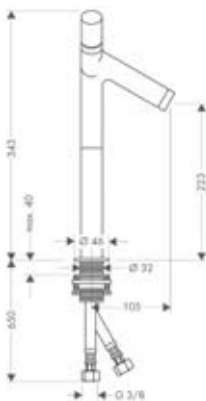
**2-ote pesuallashana pesumaljoille DN15**

- keräiset käyttöventtiilit kuuma/kylmä 180°
- virtauksenrajoitin 5 l/min.
- QuickClean-poresuutin kalkinpoisto
- sulkeutumaton pohjajaventiili
- P-IX 8823/IA
- Ääniluokka: 1

10058000

745,25

924,11

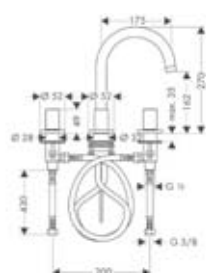
**3-osainen pesuallashana DN15**

- kääntävä juoksuputki 140°
- lieriömäisillä kahvoilla
- keräiset venttiilit kuuma/kylmä 90°
- virtauksenrajoitin 5 l/min.
- vipupohjajaventiili G 1 1/4
- joustavat kytkentäputket
- P-IX 9685/IA
- Ääniluokka 1

38053000

638,88

792,21

38053810

1.345,85

1.668,85





Jatkoliitos-setti 2-osaiseen pesuallashanaan

- putkien pituus 700 mm
- vapaasti sijoitettaviin juoksuputkiin ja kahvoihin
- jatkoliitos settiä ei tarvita asennettaessa Axor Bouroullec pesuallashanaan (sisältyy toimitukseen)

38960000		44,00	54,56
----------	--	-------	-------

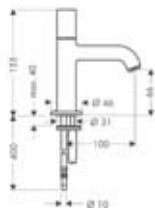

Kylmävesihana DN15

- ilman pohjaventtiiliä
- keraaminen venttiili 180°
- virtauksenrajoitin 5 l/min.
- P-IX 9377/IA
- Ääniluokka 1

38130000		210,10	260,52
----------	--	--------	--------

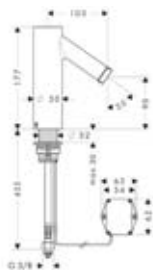

Elektroninen pesuallashana lämmönsäädöllä DN15, paristokäyttöinen

- infrapunatunnistintekniikka
- manuaalinen virtauksen pysäytys puhdistusta varten
- lämmönsäädöllä
- kahdella kulmaventtiilillä DN15 mikroodattimella (#13904000) estämään lian pääsy
- mikroodatin irrotettava ja puhdistettava
- 6 V paristo (mukana, noin 2 vuoden käyttöikä)
- virtaus 5 l/min. paineella 0,3 MPa
- P-IX 18741/IA
- toiminta voi heiketä, jos pesualtaan muotoilu peittää tunnistimen tai jos pesuallas on liian suuri ja tunnistimen ja pesualtaan reunan etäisyys on yli 75 mm
- Tyypin hyväksyntä: VA 1.42/18020
- Ääniluokka 1

10101000	6150222	739,97	917,56
----------	---------	--------	--------

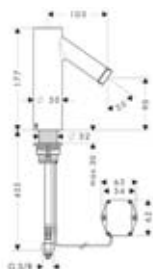

Elektroninen pesuallashana DN15, paristokäyttöinen

- infrapunatunnistintekniikka
- manuaalinen virtauksen pysäytys puhdistusta varten
- ilman lämmönsäätöä
- kahdella kulmaventtiilillä DN15 mikroodattimella (#13904000) estämään lian pääsy
- mikroodatin irrotettava ja puhdistettava
- 6 V paristo (mukana, noin 2 vuoden käyttöikä), virtaus 5 l/min. paineella 0,3 MPa
- P-IX 18741/IA
- toiminta voi heiketä, jos pesualtaan muotoilu peittää tunnistimen tai jos pesuallas on liian suuri ja tunnistimen ja pesualtaan reunan etäisyys on yli 75 mm
- Tyypin hyväksyntä: VA 1.42/18020
- Ääniluokka 1

10106000	6150223	672,76	834,22
----------	---------	--------	--------



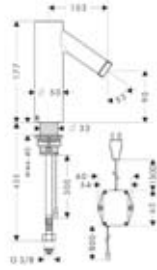

Elektroninen pesuallashana lämmönsäädöllä DN15, pistotulppamuuntajalla 230 V

- infrapunatunnistintekniikka
- manuaalinen virtauksen pysäytys puhdistusta varten
- lämpötilansäätö
- kahdella kulmaventtiilillä DN15 mikrosuodattimella (#13904000) estämään lian pääsy
- mikrosuodatin irrotettava ja puhdistettava
- virtaus 5 l/min. paineella 0,3 MPa
- P-IX 18741/IA
- toiminta voi heiketä, jos pesualtaan muotoilu peittää tunnistimen tai jos pesuallas on liian suuri ja tunnistimen ja pesualtaan reunan etäisyys on yli 75 mm
- Tyypinhyväksyntä: VA 1.42/18020
- Ääniluokka 1

10140000	6150227	814,11	1.009,50
----------	---------	--------	----------

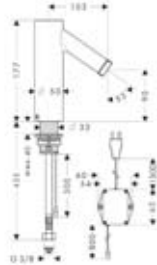

Elektroninen pesuallashana DN15, pistotulppamuuntajalla 230 V

- infrapunatunnistintekniikka
- manuaalinen virtauksen pysäytys puhdistusta varten
- ilman lämmönsäätöä
- kahdella kulmaventtiilillä DN15 mikrosuodattimella (#13904000) estämään lian pääsy
- mikrosuodatin irrotettava ja puhdistettava
- virtaus 5 l/min. paineella 0,3 MPa
- P-IX 18741/IA
- toiminta voi heiketä, jos pesualtaan muotoilu peittää tunnistimen tai jos pesuallas on liian suuri ja tunnistimen ja pesualtaan reunan etäisyys on yli 75 mm
- Tyypinhyväksyntä: VA 1.42/18020
- Ääniluokka 1

10145000	6150228	739,97	917,56
10145800		1.035,98	1.284,62



Pesuistuin

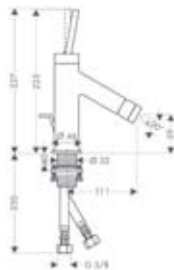

Pesuistuinhana DN15

- poresuutin pallonivelellä ja QuickClean-poresuutin kalkinpoisto
- joystick-säätöosa
- virtauksenrajoitin 7 l/min.
- vipupohjaventtiili G 1 1/4
- P-IX 9698/IA
- DVGW NW-6506BT0622
- Ääniluokka 1

10211000		430,43	533,73
----------	--	--------	--------

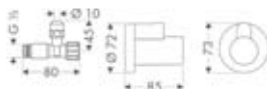











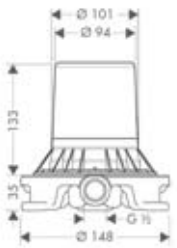





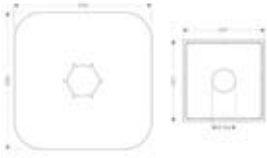

Kulmaliitin DN15

- itsetiivistävä liitoskierre
- puristusmutteri Ø 10 mm
- suojus
- P-IX 212/IA

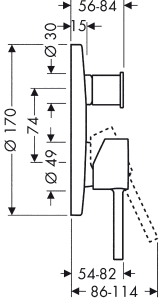
13954000		50,05	62,06
----------	--	-------	-------

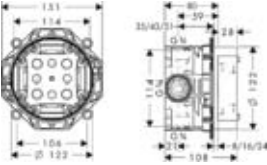
		HG-nro	LVI-nro	Alv 0% Euro	Alv 24% Euro
		Suojus	13950000	30,80	38,19
		<ul style="list-style-type: none"> · kulmaventtiiliin · 1 kpl 			
		Kulmaliitin DN15 mikrofilterillä	13904000	24,64	30,55
		<ul style="list-style-type: none"> · 1 kulmaventtiili mikrosuodattimella, silmäkoko 100 µm · suojaa hanaa lian sisäänkäymältä esimerkiksi elektronisissa allashanoissa · mikrosuodatin irrotettava ja puhdistettava · seinäpeitelaippa · seinäliitäntä G 1/2, liitin G 3/8 			
Amme					
		Amme- ja suihkuhana DN15	10411000	6350480	661,43
		<ul style="list-style-type: none"> · keraaminen säätöosa · virtaus noin 22 l/min. · seinäasennus 150 ± 16 mm · takaiskuventtiili · painike käyttöventtiili/vaihtimella vaihtaa suihkusta juoksuputkeen · letkuliitin DN15 · PA-IX 9700/ICB · Tyyppihyväksyntä: VA 1.42/19808 · Ääniluokka 1 · Ei soveltu sulullisille epäkeskoliittimille eikä pinta-asennusliittimille 			
		Lattia-asennus amme- ja suihkuhana DN15	10456000	1.414,05	1.753,42
		<ul style="list-style-type: none"> · kylpyhuonelattiaan · keraaminen säätöosa · virtaus 22 l/min. · takaiskuventtiili · painike käyttöventtiili/vaihtimella vaihtaa suihkusta juoksuputkeen · Axor Starck -käsisuihkulla jossa Normal- ja Soft-suihku, suihkuletku 1,25 m, vaihdin · P-IX 9708/IBB · käytetään yhdessä: <ul style="list-style-type: none"> · runko-osa #10452180 · juoksuputken jatke 60 mm #10981000 · juoksuputken jatke 20 mm #10983000 · putken jatke 60 mm #97686000 · tiiviste #96441000 · Ääniluokka 1 <p>HUOM! Suomen rakentamismääräykset.</p>			

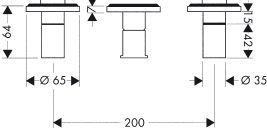
		Alv 0%	Alv 24%
HG-nro	LVI-nro	Euro	Euro
		<p>Lattia-asennus 2-ote ammehana DN15</p> <ul style="list-style-type: none"> · kylpyhuonelattiaan · keraamiset käyttöventtiilit kuuma/kylmä 180° · virtaus 22 l/min. · takaiskuventtiili · painike käyttöventtiili/vaihtimella vaihtaa suihkusta juoksuputkeen · Axor Starck -käsisuihkulla jossa Normal- ja Soft-suihku, suihkuletku 1,25 m, vaihdin käytetään yhdessä: · runko-osa #10452180 · juoksuputken jatke 60 mm #10981000 · juoksuputken jatke 20 mm #10983000 · putken jatke 60 mm #97686000 · tiiviste #96441000 · Ääniluokka 1 <p>HUOM! Suomen rakentamismääräykset.</p>	<p>10458000 1.414,93 1.754,51</p>
		<p>Runko-osa amme- ja suihkuhanalle, lattiaan upotettava, DN15</p> <ul style="list-style-type: none"> · asennus viimeistelemättömään lattiatasoon kylpyhuoneessa. Asennuksessa huomioitava Suomen rakentamismääräys · sopii kaikkiin pintaosiin lattia-asennettavissa ammehanoissa, ei kuitenkaan Axor Montreux · käytetään yhdessä: · tiiviste #96441000 	<p>10452180 6350115 410,30 508,77</p>
		<p>Juoksuputken jatke 60 mm</p>	<p>10981000 276,21 342,50 10981810 352,33 436,89</p>
		<p>Juoksuputken jatke 20 mm</p>	<p>10983000 205,26 254,52</p>
		<p>Putken jatke 60 mm</p>	<p>97686000 213,07 264,21</p>

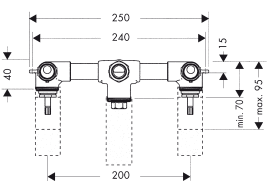
		HG-nro	LVI-nro	Alv 0% Euro	Alv 24% Euro
 	<p>Tiiviste</p> <ul style="list-style-type: none"> lattialle asennettavaan ammehanan runko-osalle 	96441000	6350114	105,71	131,08
 	<p>Amme- ja suihkohana piiloasennus</p> <ul style="list-style-type: none"> pintaosien sisältö: metallipeitelaippa, kahva, holkki, vaihdin, asennusyksikkö, tekniikkaelementti PA-IX 9709/ICC DVGW NW-6506BP5615 Ääniluokka 1 <p>käytetään yhdessä:</p> <ul style="list-style-type: none"> runko-osa iBox universal #01800180 	10416000	6350482	276,10	342,36
 	<p>iBox universal runko-osa DN15/DN20</p> <ul style="list-style-type: none"> mukana tiiviste, säädettävä lukituskaulus, 3 muunnosnipa DN15/DN20, 1 tulppa DN20 sopii kaikkiin suihku-, amme- ja termostaattipintaosiin piiloasennukseen PA-IX 18989/ID, muut tyyppihyväksynyt katso pintaosat. Ääniluokka 1 <p>Lisäosat:</p> <ul style="list-style-type: none"> pyöreä korotusosa \varnothing 170 mm #13596000 pyöreä korotusosa \varnothing 150 mm #13597000 nelikulmainen korotusosa pyöristetyillä kulmilla 172 x 172 mm #98600000 <p>Käytetään yhdessä:</p> <ul style="list-style-type: none"> runko-osa ulk. 25 mm #13595000 kiinnityskisko #96615000 	01800180	6350300	124,63	154,54
 	<p>2-ote hana piiloasennus</p> <ul style="list-style-type: none"> seinä asennukseen <p>Käytetään yhdessä:</p> <ul style="list-style-type: none"> runko-osa #10422180 	10423000		519,09	643,67
 	<p>Runko-osa 2-ote ammehanalle piiloasennus DN15</p> <ul style="list-style-type: none"> liitäntä ylä- tai alapuolelta asennussyvyys 70 mm - 95 mm keraamiset käyttöventtiilit P-IX 9381/IBB Ääniluokka 1 <p>käytetään yhdessä:</p> <ul style="list-style-type: none"> tiiviste #96383000 jatko #96500000 	10422180		208,01	257,93

		HG-nro	LVI-nro	Alv 0% Euro	Alv 24% Euro
	<p>Tiiviste</p> <ul style="list-style-type: none"> 3-osaiselle piiloasennus pesuallashanalle 	96383000	6150354	26,51	32,87
	<p>Jatkoholkkiarja</p> <ul style="list-style-type: none"> piiloasennus runko-osalle #10422180 	96500000		44,44	55,11
	<p>Juoksuputki DN20</p> <ul style="list-style-type: none"> ulkonema 122 mm virtaus 25 l/min. käytetään yhdessä: jatko #10495000 	10410000	6557006	166,10	205,96
	<p>Jatko 50 mm</p> <ul style="list-style-type: none"> juoksuputkeen #10410000 	10495000		85,14	105,57
<p>2-osaisen termostaattihana</p> 	<p>2-osainen termostaattinen ammehana asennus ammeen reunaan DN15</p> <ul style="list-style-type: none"> erillistä ammejuoksuputkea varten P-IX 9653/ICC käytetään yhdessä: runko-osa #13550180 Ääniluokka 1 	10480000	6350485	232,43	288,21

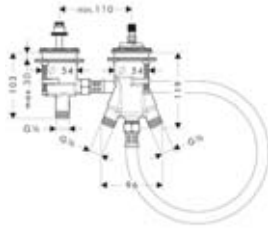

Runko-osa 2-osaiseen termost. ammehanaan asennus ammeen reunaan DN15

- sisältö: termostaatti, käyttöventtiili/vaihdin
 - erillistä juoksuputkea varten
 - P-IX 9653/ICC
 - Ääniluokka 1
- käytetään yhdessä:
- kytkentäputkisarja #96387000
 - joustava kytkentäputki Exafill malleille #58191000 ja #58192000
 - Secuflex suihkupidikesetti ammeen reunaan #28380000

13550180	6350473	473,00	586,52
----------	---------	--------	--------

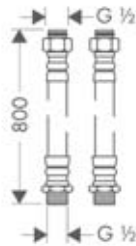

KytKentäputkisarja

- 2-osaiselle ammeen reunaan asennattavalle termostaattihanalle

96387000	6559450	47,63	59,06
----------	---------	-------	-------

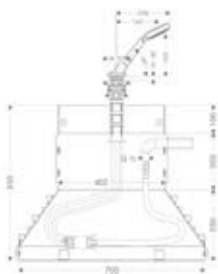

Secuflex tasoasennus suihkupidike ja -letku käsisuihkulla

- sisältää: tasoasennus suihkupidike, letkun läpivienti, Secuflex letku sarja, Secubox, Raindance S 100 Air käsisuihku
 - sopii asennukseen ammeen reunaan ja laattatasoon (asennus levyä ei saatavana)
 - porausreijän koko ammeen reunaan 50 mm
 - suihkuletku ulosvedettävissä max. 1,10 m
- käytetään yhdessä:
- Secuflex jatkosarja #98807000

19418000	6559379	384,56	476,85
----------	---------	--------	--------

4-osainen hana ammeen reunaan

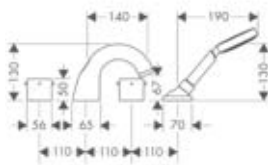

4-osainen amme- ja suihkuhana, asennus ammeen reunaan DN15

- pintaosien sisältö: kahvat, juoksuputki, Raindance S 100 Air käsisuihku, keraamiset venttiilit kuuma/kylmä 180°, takaiskuventtiili
 - QuickClean-poresuutin kalkinpoisto
 - ulosvetopituus 1,10 m
 - P-IX 9087/ICB
- käytetään yhdessä:
- runko-osa #13444180
 - Ääniluokka 1



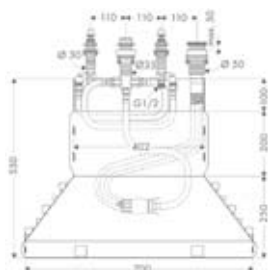







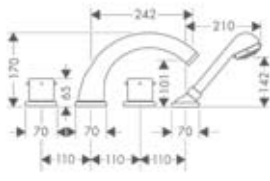

10444000		803,88	996,81
----------	--	--------	--------

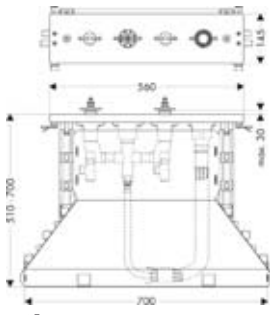

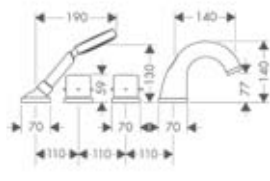
Runko-osa 4-osaiselle amme- ja suihkuhanalle, asennus ammeen reunaan DN15

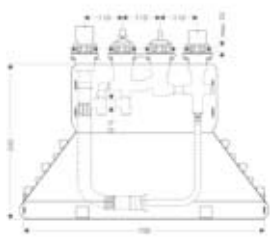
- sisältö: runko-osa, Secuflex-letkusarja, Secubox
 - maks. ulosvetopituus käsisuihkulla 1,10 m
 - P-IX 18455/IOC
- käytetään yhdessä:
- Secuflex-sisäjatke #98806000

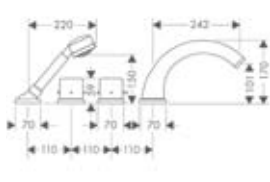
13444180	6350133	760,98	943,62
----------	---------	--------	--------

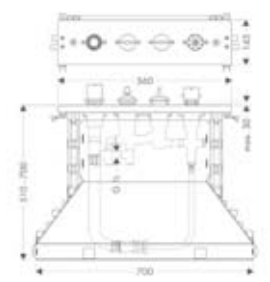
		HG-nro	LVI-nro	Alv 0% Euro	Alv 24% Euro
4-osaisen hana laattatasoon					
		4-osainen amme-ja suihkuhana, asennus laattatasoon DN15	10451000	1.108,14	1.374,09
		<ul style="list-style-type: none"> pintaosien sisältö: kahvat, juoksuputki, Raindance S 100 Air -käsिसuihku QuickClean-poresuutin kalkinpoisto maks. ulosvetopituus 1,10 m takaiskuventtiili PA-IX 9089/ICB käytetään yhdessä: <ul style="list-style-type: none"> runko-osa #14445180 Ääniluokka 1 			
		Runko-osa 4-osaiselle amme-ja suihkuhanalle, asennus laattatasoon DN15	14445180	1.307,13	1.620,84
		<ul style="list-style-type: none"> sisältö: runko-osa, Secuflex-letkusarja, Secubox, kiinnityslevy maks. ulosvetopituus 1,10 m PA-IX 8727/ICB käytetään yhdessä: <ul style="list-style-type: none"> Secuflex-sisäjatke #98806000 			
4-osaisen termostaattihana ammeen reunaan					
		4-osainen termostaattinen ammehana asennus ammeen reunaan DN15	10461000	992,97	1.231,28
		<ul style="list-style-type: none"> pintaosien sisältö: kahvat, juoksuputki, Raindance S 100 Air -käsisisuihku QuickClean-poresuutin kalkinpoisto maks. ulosvetopituus 1,10 m takaiskuventtiili PA-IX 9089/ICB käytetään yhdessä: <ul style="list-style-type: none"> runko-osa #14445180 Ääniluokka 1 			
		Runko-osa 4-osaiselle termostaattiselle ammehanalle, asennus ammeen reunaan DN15	15460180	996,60	1.235,78
		<ul style="list-style-type: none"> sisältö: runko-osa, termostaatti, käyttöventtiili, Secuflex, suihkuletku, Secubox maks. ulosvetopituus 1,10 m PA-IX 9089/ICB käytetään yhdessä: <ul style="list-style-type: none"> Secuflex-sisäjatke #98806000 			
4-osaisen termostaattihana laattatasoon					
		4-osainen termostaattinen ammehana, asennus laattatasoon DN15	10466000	1.295,91	1.606,93
		<ul style="list-style-type: none"> pintaosien sisältö: kahvat, juoksuputki, käsisisuihku, keraaminen venttiili QuickClean-poresuutin kalkinpoisto maks. ulosvetopituus 1,10 m PA-IX 9089/ICB käytetään yhdessä: <ul style="list-style-type: none"> runko-osa #15465180 Ääniluokka 1 			
		Runko-osa 4-osaiselle termostaattiselle ammehanalle, asennus laattatasoon DN15	15465180	1.491,82	1.849,86
		<ul style="list-style-type: none"> sisältö: runko-osa, termostaatti, käyttöventtiili, Secuflex, suihkuletku, Secubox, kiinnityslevy PA-IX 9089/ICB käytetään yhdessä: <ul style="list-style-type: none"> Secuflex-sisäjatke #98806000 			

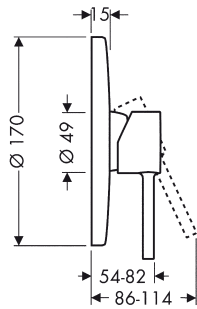
**Suihkuhana piiloasennus**

- pintaosien sisältö: metallipeitelaippa, kahva, holkki, asennusyksikkö, tekniikkaelementti
- PA-IX 9710/IB
- DVGW NW-6506BP5615
- käytetään yhdessä:
 - runko-osa iBox universal #01800180
 - Ääniluokka 1

10616000	6350489	243,76	302,26
----------	---------	--------	--------

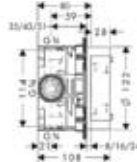
**iBox universal runko-osa DN15/ DN20**

- mukana tiiviste, säädettävä lukituskaulus, 3 muunnosnipa DN15/DN20, 1 tulppa DN20
- sopii kaikkiin suihku-, amme- ja termostaattipintaosiin piiloasennukseen
- PA-IX 18989/ID, muut tyyppihyväksynät katso pintaosat.
- Ääniluokka 1

Lisäosat:

- pyöreä korotusosa \varnothing 170 mm #13596000
- pyöreä korotusosa \varnothing 150 mm #13597000
- nelikulmainen korotusosa pyöristetyillä kulmilla 172 x 172 mm #98600000

Käytetään yhdessä:

- runko-osa ulk. 25 mm #13595000
- kiinnityskisko #96615000

01800180	6350300	124,63	154,54
----------	---------	--------	--------

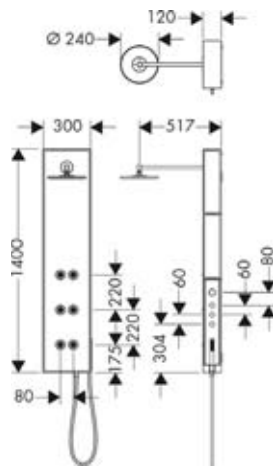
Suihkujärjestelmät**Waterwall DN15**

valmiiksi koottu suihkuyksikkö

seinäasennukseensisältö:

- yläsuihku \varnothing 240 mm Air
- Axor Starck -käsisisuihku ja Normal- ja Soft-suihkulla
- suihkuletku 1,25 m
- 6 sivusuihkua
- termostaatti
- 3 käyttöventtiiliä
- P-IX 9985/IIBB
- Ääniluokka 2

Huomautus: korkeusmitta korokkeesta 950-1220 mm

10920000	3.496,90	4.336,16
----------	----------	----------



Suihkupilari termostaatilla, yläsuihku Ø 240 mm DN15

- valmiiksi koottu suihkuyksikkö, sisältö:
- yläsuihku Ø 240 mm Raindance Air
 - Axor Starck -käsिसuihkulla jossa Normal- ja Soft-suihku
 - suihkuletku 1,25 m
 - termostaatti
 - vaihdin
- käytetään yhdessä:
- runko-osa #10902180
 - jatko 28 mm #10980000
 - tiiviste #96660000
 - saippua-astia #10915000

10912000	6350497	3.496,90	4.336,16
----------	---------	----------	----------

Suihkupilari termostaatilla DN15

- valmiiksi koottu suihkuyksikkö, sisältö:
- yläsuihku
 - Axor Starck -käsisisuihkulla jossa Normal- ja Soft-suihku
 - suihkuletku 1,25 m
 - termostaatti
 - vaihdin
- käytetään yhdessä:
- runko-osa #10902180
 - jatko 28 mm #10980000
 - tiiviste #96660000
 - saippua-astia #10915000









10910000		2.907,63	3.605,46
----------	--	----------	----------

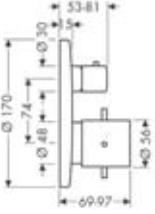

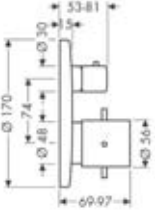

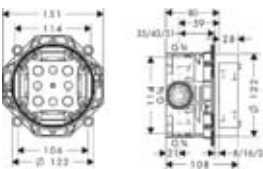

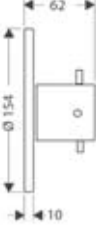

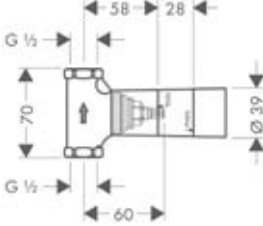

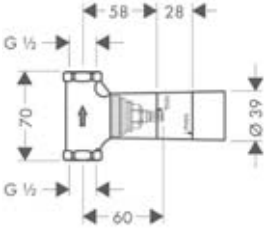

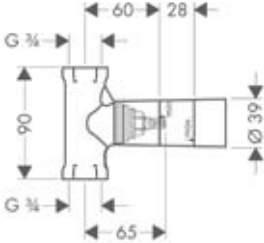
Saippuateline

- Axor Starck -suihkupilariin

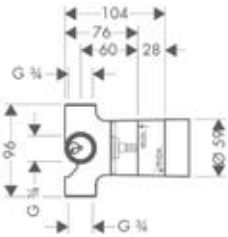
10915000	6350498	85,25	105,71
----------	---------	-------	--------

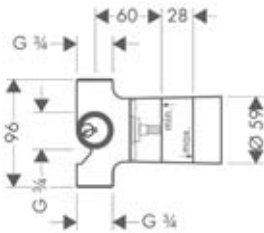

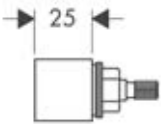
		HG-nro	LVI-nro	Alv 0% Euro	Alv 24% Euro	
		Termostaatti piiloasennus käyttöventtiilillä	10700000	6350490	650,98	807,22
<ul style="list-style-type: none"> · pintaosien sisältö: metallipeitelaiippa, kahva, holkki, asennusyksikkö, keraaminen venttiili, termostaattielementti · PA-IX 9711/IO · DVGW NW-6509BP5611 		käytetään yhdessä:				
<ul style="list-style-type: none"> · runko-osa iBox universal #01800180 						
		Termostaatti piiloasennus yhdistetyllä käyttöventtiili/vaihtimella	10720000	6350494	747,12	926,43
<ul style="list-style-type: none"> · pintaosien sisältö: metallipeitelaiippa, kahva, holkki, asennusyksikkö, keraaminen käyttöventtiili/vaihdin, termostaattielementti · PA-IX 9062/IAA 		käytetään yhdessä:				
<ul style="list-style-type: none"> · runko-osa iBox universal #01800180 						
		iBox universal runko-osa DN15/DN20	01800180	6350300	124,63	154,54
<ul style="list-style-type: none"> · mukana tiiviste, säädettävä lukituskaulus, 3 muunnosnipa DN15/DN20, 1 tulppa DN20 · sopii kaikkiin suihku-, amme- ja termostaattipintaosiin piiloasennukseen · PA-IX 18989/ID, muut tyyppihyväksynntä katso pintaosat. · Ääniluokka 1 		Lisäosat:				
<ul style="list-style-type: none"> · pyöreä korotusosa \varnothing 170 mm #13596000 · pyöreä korotusosa \varnothing 150 mm #13597000 · nelikulmainen korotusosa pyörästetyillä kulmilla 172 x 172 mm #98600000 		Käytetään yhdessä:				
<ul style="list-style-type: none"> · runko-osa ulk. 25 mm #13595000 · kiinnityskisko #96615000 						
		Käyttöventtiili piiloasennus DN15/DN20	10970000	6350500	153,89	190,82
<ul style="list-style-type: none"> · pintaosien sisältö: metallipeitelaiippa, kahva, holkki 		käytetään yhdessä:				
<ul style="list-style-type: none"> · Runko-osa käyttöventtiilille piiloasennukseen kara DN15 #15973180 · Runko-osa käyttöventtiili piiloasennukseen keraaminen DN15 #15974180 · Runko-osa käyttöventtiili piiloasennukseen kara DN20 #15970180 · jatkoholkki #96370000 						
		Runko-osa käyttöventtiili piiloasennus, DN15	15973180	6454136	76,67	95,07
<ul style="list-style-type: none"> · 80 l/min. vapaa virtaus · tiiviste · sopii kaikkiin käyttöventtiilien pintaosiin 		Käytetään yhdessä:				
<ul style="list-style-type: none"> · jatkoholkki 25 mm #96370000 						

		HG-nro	LVI-nro	Alv 0% Euro	Alv 24% Euro
		Runko-osa käyttöventtiili piiloasennus keraaminen, DN15	15974180	6454138	79,75 98,89
		<ul style="list-style-type: none"> · 40 l/min. vapaa virtaus · tiiviste · sopii kaikkiin käyttöventtiilien pintaosiin Käytetään yhdessä: <ul style="list-style-type: none"> · jatkoholkki 25 mm #96370000 			
		Runko-osa käyttöventtiili piiloasennus, DN20	15970180	6454137	83,38 103,39
		<ul style="list-style-type: none"> · 130 l/min. vapaa virtaus · tiiviste · sopii kaikkiin käyttöventtiilien pintaosiin Käytetään yhdessä: <ul style="list-style-type: none"> · jatkoholkki 25 mm #96370000 			
		Trio/ Quattro käyttöventtiili ja vaihdinventtiili piiloasennus DN20	10930000	6350499	153,89 190,82
		<ul style="list-style-type: none"> · pintaosien sisältö: metallipeitelaippa, kahva, holkki käytetään yhdessä: <ul style="list-style-type: none"> · runko-osa malliin Trio DN20 #15981180 · runko-osa malliin Quattro DN20 #15930180 · jatkoholkki #96370000 			
		Runko-osa Trio universal vaihdin käyttöventtiilillä, piiloasennus, DN20	15981180	6454134	151,58 187,96
		<ul style="list-style-type: none"> · keraamiset levyt, tiiviste · 1 tulo, 2 lähtöliitintä · 2 toimintoa käytettävissä samanaikaisesti · 65 l/min. vapaa virtaus · sopii kaikkiin Trio-pintaosiin Käytetään yhdessä: <ul style="list-style-type: none"> · jatkoholkki 25 mm #96370000 			
		Runko-osa Quattro 4-tie vaihdin, piiloasennus, DN20	15930180	6454132	238,92 296,26
		<ul style="list-style-type: none"> · keraamiset levyt, tiiviste · 1 tulo, 3 lähtöliitintä · 2 toimintoa käytettävissä samanaikaisesti · 65 l/min. vapaa virtaus · sopii kaikkiin Quattro-pintaosiin Käytetään yhdessä: <ul style="list-style-type: none"> · jatkoholkki 25 mm #96370000 			
		Jatkoholkki	96370000	6454158	41,58 51,56
		<ul style="list-style-type: none"> · 25 mm 			

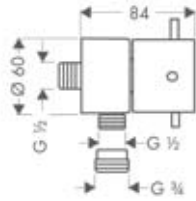
**Fixfit Stop käyttöventtiili DN15**

- seinäsennukseen
- letkuliitin DN15
- takaiskuventtiili

10882000	6250353	165,66	205,42
----------	---------	--------	--------

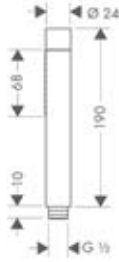
Suihkut ja suihkutarvikkeet**Puikko käsisuihku 2jet, DN15**

- metallirunko
- 2 suihkuuotoa: Normal- ja Soft-suihkulla
- QuickClean-kalkinpoisto
- ei sovi reuna-/laattatasokiinnitteisiin hanoihin
- P-IX 9990/IB
- DVGW NW-6517BR0047

28532000	6555615	152,35	188,91
----------	---------	--------	--------

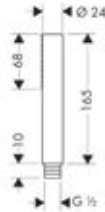
**Puikko käsisuihku 1jet, DN15**

- metallirunko
- Normal-suihku
- QuickClean-kalkinpoisto
- virtaus noin 9 l/min.
- ei sovi reuna-/laattatasokiinnitteisiin hanoihin

10531000	6559389	94,05	116,62
----------	---------	-------	--------

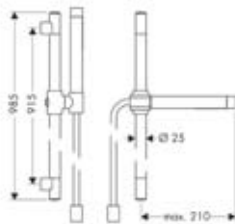





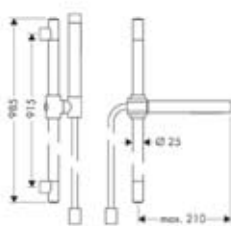

**Suihkuseti**

sisältö:

- Axor Starck suihkutanko 0,90 m
- Axor Starck -käsisuihku ja Normal- ja Soft-suihkuosa
- Isiflex suihkuletku 1,60 m DN15 x DN15
- portaaton korkeussäätö
- käsisuihku kääntyy vaakasuorassa 180°
- lieriömutteri molemmissa päissä
- käytetään yhdessä:
- korotuskappale suihkutankoon 7 mm (#96186000)

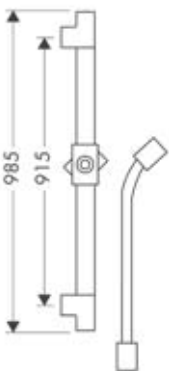

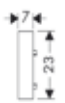







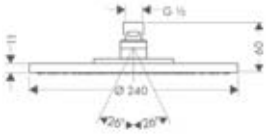



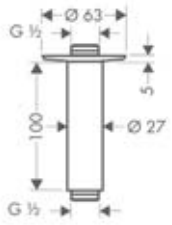

27980000	6559150	439,67	545,19
----------	---------	--------	--------



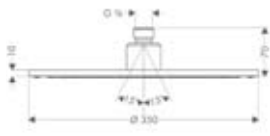







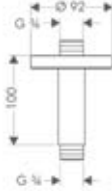

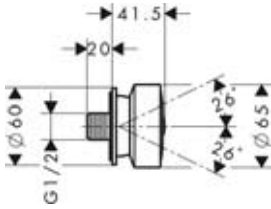
		HG-nro	LVI-nro	Alv 0% Euro	Alv 24% Euro
 	Suihkuseti, DN15 sisältö: · Axor Starck suihkutanko 0,90 m · Axor Starck käsisuihku 1 jk · Isiflex suihkuletku 1,60 m DN15 x DN15 · portaaton korkeussäätö · käsisuihku kääntyy vaakasuorassa 180° · lieriömutteri molemmissa päissä käytetään yhdessä: · korotuskappale suihkutankoon 7 mm (#96186000)	27983000	6559404	294,03	364,60
	 				
 	Suihkutanko DN15 sisältö: · Axor Starck suihkutanko 0,90 m · Isiflex suihkuletku 1,60 m DN15 x DN15 · portaaton korkeussäätö · käsisuihku kääntyy vaakasuorassa 180° · lieriömutteri molemmissa päissä käytetään yhdessä: · korotuskappale suihkutankoon 7 mm (#96186000)	27830000		231,00	286,44
 	Korotuskappale Unica'D suihkutankoon · 7mm · useita kappaleita voidaan liittää toisiinsa	96186000	6559449	7,37	9,14
	Suihkuletku 1,25 m DN15 x DN15 · muoviletku · erittäin joustava · helppo puhdistaa · kestää taittumisen · lieriömutterit molemmissa päissä · kääntyvä liitos suihkun päissä · standardi DIN EN 1113	28282000	6555306	44,66	55,38

		HG-nro	LVI-nro	Alv 0% Euro	Alv 24% Euro
	Suihkuletku 1,60 m DN15 x DN15 <ul style="list-style-type: none"> · muoviletku · erittäin joustava · helppo puhdistaa · kestää taittumisen · lieriömutterit molemmissa päissä · kääntyvä liitos suihkun päässä · standardi DIN EN 1113 	28286000	6555308	49,06	60,83
	Suihkuletku 2,00 m DN15 x DN15 <ul style="list-style-type: none"> · muoviletku · erittäin joustava · helppo puhdistaa · kestää taittumisen · lieriömutterit molemmissa päissä · kääntyvä liitos suihkun päässä · standardi DIN EN 1113 	28284000	6555307	53,24	66,02
	Suihkun pidike <ul style="list-style-type: none"> · letkuihin lieriömuttereilla · metallirunko 	27515000	6555704	36,63	45,42
	Fixfit seinäliitin DN15 <ul style="list-style-type: none"> · takaiskuventtiilillä 	27451000	6551002	30,58	37,92
	Yläsuihku <ul style="list-style-type: none"> · Normal-suihku · kääntyvä liitos · QuickClean kalkinpoisto 	27490000	6559352	166,76	206,78
	Yläsuihku Ø 180 mm DN15 <ul style="list-style-type: none"> · erikoisleveä suihkusade · QuickClean kalkinpoisto · kääntyvä liitos ja turvamutteri · käytetään yhdessä: <ul style="list-style-type: none"> · suihkuputki 241 mm #27409xxx · suihkuputki 389 mm #27413xxx · kattoputki 100 mm #27479xxx 	28484000	6559360	371,14	460,21



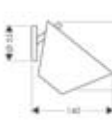







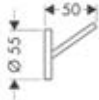

		HG-nro	LVI-nro	Alv 0% Euro	Alv 24% Euro
 	Yläsuihku Ø 240 mm DN15 <ul style="list-style-type: none"> erikoislevyä suihkusade AirPower-teknologia QuickClean kalkinpoisto kääntyvä liitos ja turvamutteri käytetään yhdessä: <ul style="list-style-type: none"> suihkuputki 389 mm #27413xxx kattoputki 100 mm #27479xxx 	28494000	6559362	517,00	641,08
	  				
 	Kattoputki 100 mm DN15 <ul style="list-style-type: none"> peitelaipalla voidaan käyttää myös jatkona 	27479000	6559294	49,61	61,52
 	Suihkuputki 241 mm DN15 <ul style="list-style-type: none"> 90° kulma Ø 23 mm peitelaipalla ja kiinnityslevyllä 	27409000	6559344	53,79	66,70
 	Suihkuputki 389 mm DN15 <ul style="list-style-type: none"> 90° kulma Ø 23 mm peitelaipalla ja kiinnityslevyllä 	27413000	6556013	76,01	94,25
 	Raindance Royale Air yläsuihku Ø 350 mm DN20 <ul style="list-style-type: none"> erittäin litteä yläsuihku, kokometalli AirPower-teknologia QuickClean kalkinpoisto suuri virtaus noin 36 l/min. 3 bar kääntyvä liitos ja turvamutteri käytetään yhdessä: <ul style="list-style-type: none"> suihkuputki 470 mm #27410000 kattoputki 100 mm #27418000 	28420000	6559040	1.586,86	1.967,71
	  				
 	Suihkuputki 470 mm DN20 <ul style="list-style-type: none"> sopii myös Raindance Royale Air yläsuihkuun Ø 30 mm ruuvipeatlaipalla ja kiinnityslevyllä 	27410000	6559019	275,99	342,23

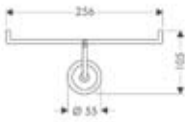
		HG-nro	LVI-nro	Alv 0% Euro	Alv 24% Euro
		Kattoputki 100 mm DN20	27418000	6559022	205,04 254,25
		<ul style="list-style-type: none"> · peitelaijalla · ruuvipeitelaijalla · sopii myös Raindance Royale Air yläsuihkuun 			
		Sivusuihku DN15	28464000		100,98 125,22
		<ul style="list-style-type: none"> · pyöreällä peitelaijalla · Normal-suihku · QuickClean kalkinpoisto · liitos kääntyy 26° 			
					
Varusteet					
		Seinävalaisin	40856000		320,76 397,74
		<ul style="list-style-type: none"> · 220 V · ilman polttimoa 			
		Hammasmukiteline	40834000		200,31 248,38
		<ul style="list-style-type: none"> · seinäsennus · metallia 			
		Saippuateline	40833000		200,31 248,38
		<ul style="list-style-type: none"> · seinäsennus · metallia 			
		Saippua-annostelija	40819000		258,17 320,13
		<ul style="list-style-type: none"> · täyttötilavuus 500 ml 			

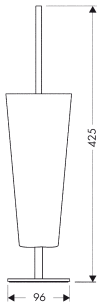
		HG-nro	LVI-nro	Alv 0% Euro	Alv 24% Euro
	<p>Lasinen hylly</p> <ul style="list-style-type: none"> · 600 mm · seinäasennus 	40860000		264,66	328,18
	<p>Tartuntakahva</p> <ul style="list-style-type: none"> · 430 mm · seinäasennus · TÜV-hyväksyntä · metallia 	40830000		254,21	315,22
	<p>Pyyhetanko 600 mm</p> <ul style="list-style-type: none"> · seinäasennus · metallia 	40806000		287,32	356,28
	<p>Pyyhetanko 800 mm</p> <ul style="list-style-type: none"> · seinäasennus · metallia 	40808000		298,43	370,05
	<p>Pyyhetanko, kaksiosainen</p> <ul style="list-style-type: none"> · seinäasennus · metallia 	40820000		245,19	304,04
	<p>Pyyherengas</p> <ul style="list-style-type: none"> · seinäasennus · metallia 	40821000		200,31	248,38

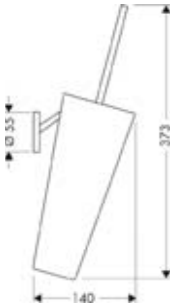
Mittayksikkönä mittakaavapiirroksissa on mm.

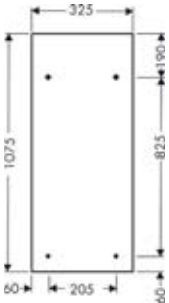
Tekniset tiedot ja mitat voivat muuttua.

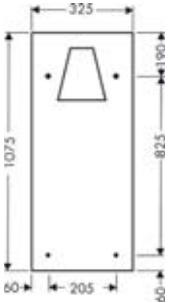
		HG-nro	LVI-nro	Alv 0% Euro	Alv 24% Euro
		Pyyhökoukku · seinäasennus · metallia	40837000	102,52	127,12
		WC-paperiteline · 2 paperirullalle seinäasennus · metallia	40836000	141,79	175,82
		WC-harja teline · vapaasti seisova · harjalla · metallia	40840000	346,06	429,11
		WC-harja teline · seinäasennukseen · harjalla · metallia	40835000	359,26	445,48
		Seinäpeili · kiinnitysosat mukana	40140000	407,99	505,91
		Seinäpeili valolla · 220 V · ilman polttimoa · kiinnitysosat mukana · VDE 40005647	40141000	705,98	875,42

Keittiöhanat

HG-nro	LVI-nro	Alv 0% Euro	Alv 24% Euro
--------	---------	-------------	--------------

**Yksiotte keittiöhana DN15**

- lieriömäisellä kahvalla
- kääntyvä juoksuputki 110°/150°/360°
- joystick-säätöosa
- virtaus 11 l/min.
- Integroitu poresuutin
- kahvan sijoitteluvaihtoehdot: vasen tai oikea
- QuickClean-poresuutin, kalkinpoisto
- P-IX 19700/IC

10822000		412,72	511,77
10822800		577,83	716,51

**Yksiotte keittiöhana ulosvedettävällä pikapesimellä DN15**

- lieriömäisellä kahvalla
- kääntyvä juoksuputki 110°/150°
- Normal- ja Soft-suihku
- joystick-säätöosa
- virtaus 11 l/min.
- Integroitu poresuutin
- magneettinen ulosvedettävä suihkun pidike
- QuickClean-poresuutin, kalkinpoisto
- P-IX 19702/IO

10821000		480,59	595,93
10821800		672,87	834,36

**Semi-Pro Yksiotte keittiöhana DN15**

- kääntyvä juoksuputki 360°
- Normal- ja Soft-suihku
- joystick-säätöosa
- virtaus 9,5 l/min.
- QuickClean-poresuutin, kalkinpoisto
- takaiskuventtiili
- P-IX 18112/IA0
- 01/2012 alkaen kuvan käsisuihkulla
- Tyypinhyväksyntä: VA 1.42/17904
- Ääniluokka 1

10820000	6250352	582,34	722,10
----------	---------	--------	--------

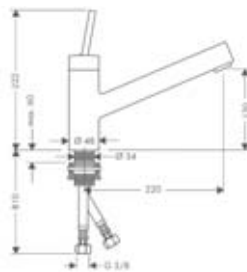
**Yksiotte keittiöhana DN15**

- lieriömäisellä kahvalla
- kääntyvä juoksuputki 360°
- joystick-säätöosa
- virtaus 11 l/min.
- QuickClean-poresuutin, kalkinpoisto
- P-IX 8537/IA
- Tyypinhyväksyntä: VA 1.42/19781
- Ääniluokka 1

10801000	6250351	294,03	364,60
----------	---------	--------	--------

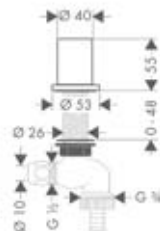

UUSI

**Pesukoneventtiili DN15**

- enintään 47 mm paksuisiin pöytätasoihin
- takaiskuventtiili
- min. asennusreikä Ø 27 mm
- liitin DN 20

10823000	6559421	124,41	154,27
10823800	6559436	174,13	215,92

Pesuallas Classic

HG-nro	LVI-nro	Alv 0% Euro	Alv 24% Euro
--------	---------	-------------	--------------

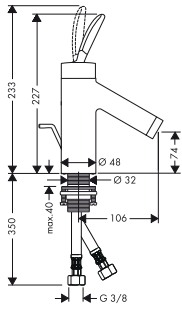
**Classic pesuallashana DN15**

- joystick-säätöosa
- virtauksenrajoitin 5 l/min.
- QuickClean-poresuutin kalkinpoisto
- vipupohjajaventiili G 1 1/4
- P-IX 8536/IA
- Tyyppihyväksyntä: VA 1.42/18185
- Ääniluokka 1

10010000	6150213	430,65	534,01
----------	---------	--------	--------

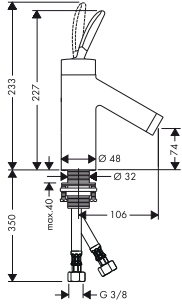
**Classic pesuallashana ilman pohjajaventiiliä DN15**

- joystick-säätöosa
- virtauksenrajoitin 5 l/min.
- QuickClean-poresuutin kalkinpoisto
- sulkeutumaton pohjajaventiili
- P-IX 8536/IA
- Tyyppihyväksyntä: VA 1.42/18185
- Ääniluokka 1

10018000		430,65	534,01
----------	--	--------	--------

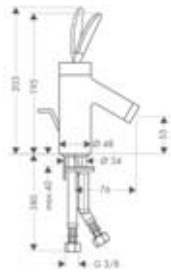
**Classic pesuallashana pienille altaille DN15**

- joystick-säätöosa
- virtauksenrajoitin 5 l/min.
- QuickClean-poresuutin kalkinpoisto
- vipupohjajaventiili G 1 1/4
- P-IX 8536/IA
- Tyyppihyväksyntä: VA 1.42/18185
- Ääniluokka 1

10015000	6150214	401,83	498,27
----------	---------	--------	--------

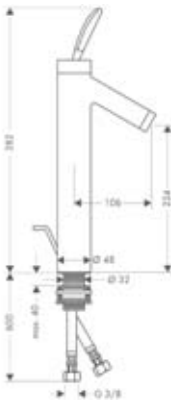
**Classic pesuallashana pesumaljoille DN15**

- joystick-säätöosa
- virtauksenrajoitin 5 l/min.
- QuickClean-poresuutin kalkinpoisto
- vipupohjajaventiili G 1 1/4
- P-IX 8536/IA
- Tyyppihyväksyntä: VA 1.42/16809
- Ääniluokka 1

10020000	6150215	659,01	817,17
----------	---------	--------	--------



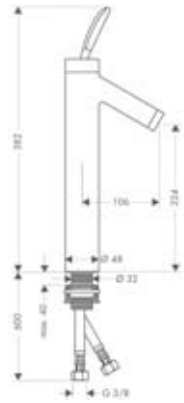

Classic pesuallashana pesumaljoille ilman pohjaventtiiliä DN15

- joystick-säätöosa
- virtauksenrajoitin 5 l/min.
- QuickClean-poresuutin kalkinpoisto
- sulkeutumaton pohjaventtiili
- soveltuu myös jatkuvatoimisiin vesilämmittämiin

10028000

658,79

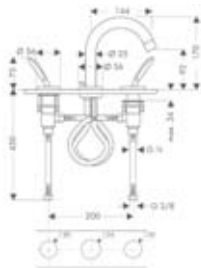
816,90

Classic 3-osainen pesuallashana DN15

- keraamiset venttiilit kuuma/kylmä 90°
- virtauksenrajoitin 5 l/min.
- QuickClean-poresuutin kalkinpoisto
- vipupohjaventtiili G 1 1/4
- liitännätletkut
- P-IX 8665/IA
- Ääniluokka 1

10133000

638,88

792,21



Jatkoliitos-setti 3-osaiseen pesuallashanaan

- putkien pituus 700 mm
- vapaasti sijoitettaviin juoksuputkiin ja kahvoihin
- jatkoliitos settiä ei tarvita asennettaessa Axor Bouroullec pesuallashanaan (sisältyy toimitukseen)

38959000

93,50

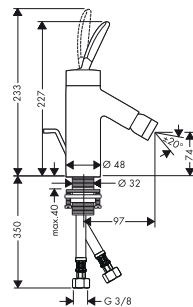
115,94

Pesuistuin Classic

Classic Pesuistuinhana DN15

- poresuutin pallonivelellä ja QuickClean kalkinpoisto
- virtauksenrajoitin 7 l/min.
- vipupohjaventtiili G 1 1/4
- P-IX 8536/IA
- Ääniluokka 1

10200000

430,65

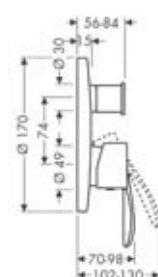
534,01



Amme Classic

Classic amme- ja suihkuhana piiloasennus

- pintaosien sisältö: metallipeitelaippa, kahva, holkki, vaihdin, asennusyksikkö
- PA-IX 9709/ICC
- DVGW NW-6506BP56 15
- käytetään yhdessä:
- runko-osa iBox universal #01800180
- Ääniluokka 1

10415000 6350481

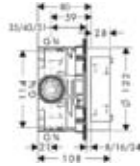
275,88

342,09



iBox universal runko-osa DN15/DN20

- mukana tiiviste, säädettävä lukituskaulus, 3 muunnosnipa DN15/DN20, 1 tulppa DN20
- sopii kaikkiin suihku-, amme- ja termostaattipintaosiin piiloasennukseen
- PA-IX 18989/ID, muut tyyppihyväksynnot katso pintaosat.
- Ääniluokka 1

Lisäosat:

- pyöreä korotusosa \varnothing 170 mm #13596000
- pyöreä korotusosa \varnothing 150 mm #13597000
- nelikulmainen korotusosa pyöristetyillä kulmilla 172 x 172 mm #98600000

Käytetään yhdessä:

- runko-osa ulk. 25 mm #13595000
- kiinnityskisko #96615000

01800180	6350300	124,63	154,54
----------	---------	--------	--------

Suihku Classic

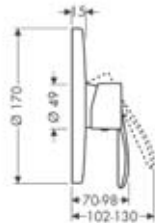

Classic Suihkuhana piiloasennus

- pintaosien sisältö: metallipeitelaiippa, kahva, holkki, asennusyksikkö
- PA-IX 9710/IB
- DVGW NW-6506BP5615
- käytetään yhdessä:
- runko-osa iBox universal #01800180
- Ääniluokka 1

10615000	6350488	243,76	302,26
----------	---------	--------	--------

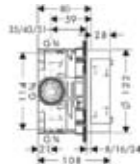

iBox universal runko-osa DN15/DN20

- mukana tiiviste, säädettävä lukituskaulus, 3 muunnosnipa DN15/DN20, 1 tulppa DN20
- sopii kaikkiin suihku-, amme- ja termostaattipintaosiin piiloasennukseen
- PA-IX 18989/ID, muut tyyppihyväksynnot katso pintaosat.
- Ääniluokka 1

Lisäosat:

- pyöreä korotusosa \varnothing 170 mm #13596000
- pyöreä korotusosa \varnothing 150 mm #13597000
- nelikulmainen korotusosa pyöristetyillä kulmilla 172 x 172 mm #98600000

Käytetään yhdessä:























- runko-osa ulk. 25 mm #13595000
- kiinnityskisko #96615000

01800180	6350300	124,63	154,54
----------	---------	--------	--------

Axor[®] Bouroullec



AXOR[®]
hansgrohe

								
	19943000	19944000	19941000	19942000	19945000	19946000	19947000	19948000
 19011000	X	X	X	X	-	-	X	X
 19014000	X	X	X	X	-	-	X	X
 19148000	X	X	X	X	-	-	X	X
 19141000 19155000	X	X	X	X	X	-	X	X
 19142000 19156000	X	X	X	X	X	-	X	-
 19152000	X	X	X	X	-	-	X	X
 19143000	X	X	X	X	X	X	X	X
 19144000	X	X	X	X	X	X	X	-
 19138000	X	X	X	X	X	X	X	X
 19140000	X	X	X	X	X	X	X	X
 19127000	X	X	X	X	X	X	X	X
 19136000 19158000	X	X	X	X	X	X	X	X
 19132400	-	-	-	-	X	X	-	-
 19134400	-	-	-	-	X	X	-	-

x = elementti mahdollista yhdistää / - = elementtejä ei mahdollista yhdistää

Käytä aina Axor Bouroullec pesualtaita pesuallashanalla jossa ei ole sulkeutuvaa pohjaventtiiliä.

Pesuallas

HG-nro	LVI-nro	Alv 0% Euro	Alv 24% Euro
--------	---------	-------------	--------------

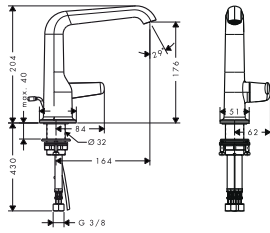

Pesuallashana, DN15

- keraaminen säätöosa
- virtauksenrajoitin 5 l/min.
- vipupohjajaventiili G 1 1/4
- lämpötilansäätörajoitus
- P-IX 19468/IO
- DVGW NW-6506CM0203
- Tyypiphyväksyntä: VA 1.42/19509
- Ääniluokka: 1



19010000	6150132	317,57	393,79
----------	---------	--------	--------

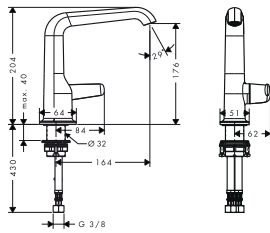

Pesuallashana, DN15

- keraaminen säätöosa
- virtauksenrajoitin 5 l/min.
- sulkeutuvan pohjajaventiili
- lämpötilansäätörajoitus
- P-IX 19468/IO
- DVGW NW-6506CM0203
- Tyypiphyväksyntä: VA 1.42/19509
- Ääniluokka: 1



19011000	6150133	317,57	393,79
----------	---------	--------	--------

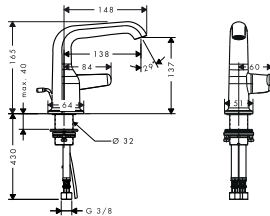

Pesuallashana pienille altaille, DN15

- keraaminen säätöosa
- virtauksenrajoitin 5 l/min.
- vipupohjajaventiili G 1 1/4
- lämpötilansäätörajoitus
- P-IX 19468/IO
- DVGW NW-6506CM0203
- Ääniluokka: 1



19013000	6150134	299,86	371,83
----------	---------	--------	--------

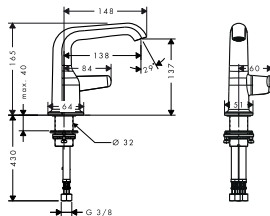

Pesuallashana pienille altaille, DN15

- keraaminen säätöosa
- virtauksenrajoitin 5 l/min.
- sulkeutuvan pohjajaventiili
- lämpötilansäätörajoitus
- P-IX 19468/IO
- DVGW NW-6506CM0203
- Ääniluokka: 1



19014000	6150135	299,86	371,83
----------	---------	--------	--------

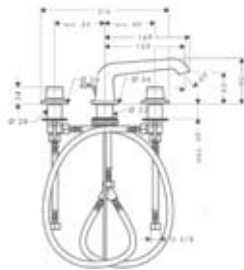

3-osainen pesuallashana 90, DN15

- keraamiset käyttöventtiilit kuuma/kylmä 180°
- virtauksenrajoitin 5 l/min.
- vipupohjajaventiili G 1 1/4
- joustavat kytkentäputket vapaasti sijoitettaviin juoksuputkiin ja kahvoihin:
- jatkoliitos-setti 3-osaiseen pesualltaaseen #38959000



19146000		443,08	549,42
----------	--	--------	--------

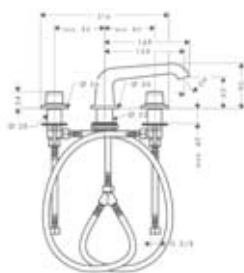









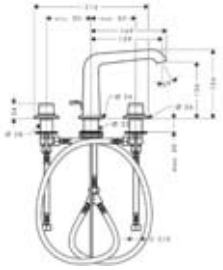

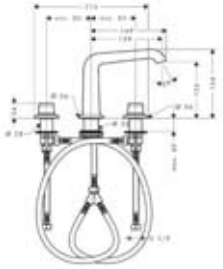

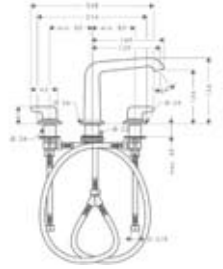

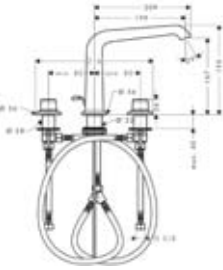

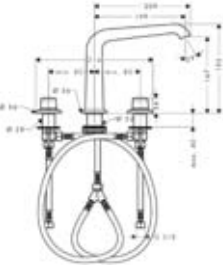

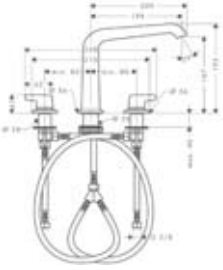

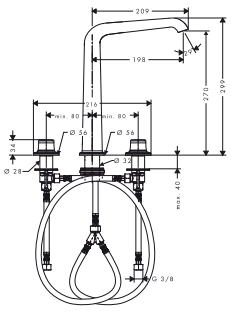

3-osainen pesuallashana 90, DN15

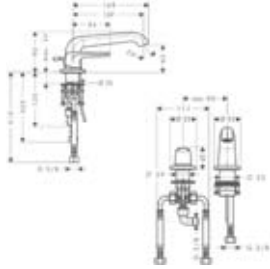

- keraamiset käyttöventtiilit kuuma/kylmä 180°
- virtauksenrajoitin 5 l/min.
- sulkeutuvan pohjajaventiili
- joustavat kytkentäputket vapaasti sijoitettaviin juoksuputkiin ja kahvoihin:
- jatkoliitos-setti 3-osaiseen pesualltaaseen #38959000

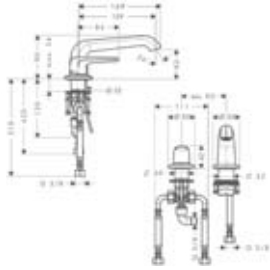

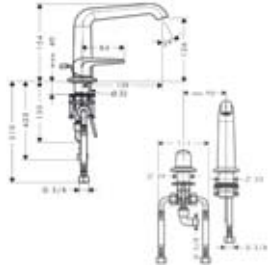

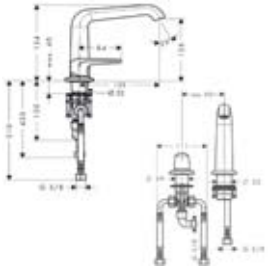

19148000		443,08	549,42
----------	--	--------	--------

		HG-nro	LVI-nro	Alv 0% Euro	Alv 24% Euro
		3-osainen pesuallashana 155, DN15	19121000	6150136	464,53 576,02
		<ul style="list-style-type: none"> · keräamiset käyttöventtiilit kuuma/kylmä 180° · virtauksenrajoitin 5 l/min. · vipupohjaventtiili G 1 1/4 · joustavat kytkentäputket · Tyyppihyväksyntä: VA 1.42/19730 · Ääniluokka: 1 vapaasti sijoitettaviin juoksuputkiin ja kahvoihin: <ul style="list-style-type: none"> · jatkoliitos-setti 3-osaiseen pesualtaaseen #38959000 			
		3-osainen pesuallashana 155, DN15	19141000	6150147	464,53 576,02
		<ul style="list-style-type: none"> · keräamiset käyttöventtiilit kuuma/kylmä 180° · virtauksenrajoitin 5 l/min. · sulkeutumaton pohjaventtiili · joustavat kytkentäputket · Tyyppihyväksyntä: VA 1.42/19730 · Ääniluokka: 1 vapaasti sijoitettaviin juoksuputkiin ja kahvoihin: <ul style="list-style-type: none"> · jatkoliitos-setti 3-osaiseen pesualtaaseen #38959000 			
		3-osainen pesuallashana 155, vipukahvoilla, DN15	19155000		488,29 605,48
		<ul style="list-style-type: none"> · keräamiset käyttöventtiilit kuuma/ kylmä 180° · virtauksenrajoitin 5 l/min. · sulkeutumaton pohjaventtiili · joustavat kytkentäputket vapaasti sijoitettaviin juoksuputkiin ja kahvoihin: <ul style="list-style-type: none"> · jatkoliitos-setti 3-osaiseen pesualtaaseen #38959000 			
		3-osainen pesuallashana 195, DN15	19122000	6150137	488,07 605,21
		<ul style="list-style-type: none"> · keräamiset käyttöventtiilit kuuma/kylmä 180° · virtauksenrajoitin 5 l/min. · vipupohjaventtiili G 1 1/4 · joustavat kytkentäputket · Tyyppihyväksyntä: VA 1.42/19730 · Ääniluokka: 1 vapaasti sijoitettaviin juoksuputkiin ja kahvoihin: <ul style="list-style-type: none"> · jatkoliitos-setti 3-osaiseen pesualtaaseen #38959000 			
		3-osainen pesuallashana 195, DN15	19142000	6150148	488,07 605,21
		<ul style="list-style-type: none"> · keräamiset käyttöventtiilit kuuma/kylmä 180° · virtauksenrajoitin 5 l/min. · sulkeutumaton pohjaventtiili · joustavat kytkentäputket · Tyyppihyväksyntä: VA 1.42/19730 · Ääniluokka: 1 vapaasti sijoitettaviin juoksuputkiin ja kahvoihin: <ul style="list-style-type: none"> · jatkoliitos-setti 3-osaiseen pesualtaaseen #38959000 			
		3-osainen pesuallashana 195, vipukahvoilla, DN15	19156000		510,62 633,17
		<ul style="list-style-type: none"> · keräamiset venttiilit kuuma/kylmä 90° · virtauksenrajoitin 5 l/min. · sulkeutumaton pohjaventtiili · joustavat kytkentäputket vapaasti sijoitettaviin juoksuputkiin ja kahvoihin: <ul style="list-style-type: none"> · jatkoliitos-setti 3-osaiseen pesualtaaseen #38959000 			

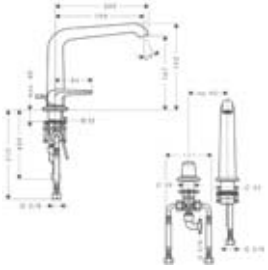
		<p>3-osainen pesuallashana 300 pesumaljoille, DN15</p> <ul style="list-style-type: none"> · keraamiset käyttöventtiilit kuuma/kylmä 180° · virtauksenrajoitin 5 l/min. · sulkeutumaton pohjaventtiili · joustavat kytkentäputket vapaasti sijoitettaviin juoksuputkiin ja kahvoihin: · jatkoliitos-setti 3-osaiseen pesualtaaseen #38959000 	19162000		521,95	647,22	
		<p>Jatkoliitos-setti 3-osaiseen pesuallashanaan</p> <ul style="list-style-type: none"> · putkien pituus 700 mm · vapaasti sijoitettaviin juoksuputkiin ja kahvoihin · jatkoliitos settiä ei tarvita asennettaessa Axor Bouroullec pesuallashanaan (sisältyy toimitukseen) 	38959000		93,50	115,94	
		<p>2-osainen yksiotte pesuallashana 90, DN15</p> <ul style="list-style-type: none"> · keraaminen säätöosa · virtauksenrajoitin 5 l/min. · vipupohjaventtiili G 1 1/4 · joustavat kytkentäputket · lämpötilansäätörajoitus <p>vapaasti sijoitettaviin juoksuputkiin ja kahvoihin:</p> <ul style="list-style-type: none"> · jatkoliitos-setti 2-osaiseen pesualtaaseen #38960000 	19151000		443,08	549,42	
		<p>2-osainen yksiotte pesuallashana 90, DN15</p> <ul style="list-style-type: none"> · keraaminen säätöosa · virtauksenrajoitin 5 l/min. · sulkeutumaton pohjaventtiili · joustavat kytkentäputket · lämpötilansäätörajoitus <p>vapaasti sijoitettaviin juoksuputkiin ja kahvoihin:</p> <ul style="list-style-type: none"> · jatkoliitos-setti 2-osaiseen pesualtaaseen #38960000 	19152000		443,08	549,42	
		<p>2-osainen yksiotte pesuallashana 155, DN15</p> <ul style="list-style-type: none"> · keraaminen säätöosa · virtauksenrajoitin 5 l/min. · vipupohjaventtiili G 1 1/4 · joustavat kytkentäputket · lämpötilansäätörajoitus · Tyyppiyhväksyntä: VA 1.42/19510 · Ääniluokka: 1 <p>vapaasti sijoitettaviin juoksuputkiin ja kahvoihin:</p> <ul style="list-style-type: none"> · jatkoliitos-setti 2-osaiseen pesualtaaseen #38960000 	19123000	6150138	464,53	576,02	

 	<p>2-osainen yksioite pesuallashana 155, DN15</p> <ul style="list-style-type: none"> · keraaminen säätöosa · virtauksenrajoitin 5 l/min. · sulkeutumaton pohjaventtiili · joustavat kytkentäputket · lämpötilansäätörajoitus · Tyyppihyväksyntä: VA 1.42/19510 · Ääniluokka: 1 <p>vapaasti sijoitettaviin juoksuputkiin ja kahvoihin:</p> <ul style="list-style-type: none"> · jatkoliitos-setti 2-osaiseen pesualtaaseen #38960000 	<table border="1"> <tbody> <tr> <td>19143000</td> <td>6150149</td> <td>464,53</td> <td>576,02</td> </tr> </tbody> </table> 	19143000	6150149	464,53	576,02
19143000	6150149	464,53	576,02			

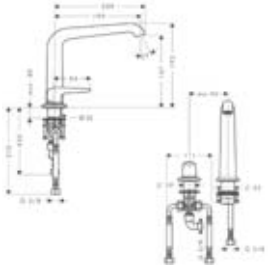
 	<p>2-osainen yksioite pesuallashana 195, DN15</p> <ul style="list-style-type: none"> · keraaminen säätöosa · virtauksenrajoitin 5 l/min. · vipupohjaventtiili G 1 1/4 · joustavat kytkentäputket · lämpötilansäätörajoitus · Tyyppihyväksyntä: VA 1.42/19510 · Ääniluokka: 1 <p>vapaasti sijoitettaviin juoksuputkiin ja kahvoihin:</p> <ul style="list-style-type: none"> · jatkoliitos-setti 2-osaiseen pesualtaaseen #38960000 	<table border="1"> <tbody> <tr> <td>19124000</td> <td>6150139</td> <td>488,07</td> <td>605,21</td> </tr> </tbody> </table> 	19124000	6150139	488,07	605,21
19124000	6150139	488,07	605,21			

 	<p>2-osainen yksioite pesuallashana 195, DN15</p> <ul style="list-style-type: none"> · keraaminen säätöosa · virtauksenrajoitin 5 l/min. · sulkeutumaton pohjaventtiili · joustavat kytkentäputket · lämpötilansäätörajoitus · Tyyppihyväksyntä: VA 1.42/19510 · Ääniluokka: 1 <p>vapaasti sijoitettaviin juoksuputkiin ja kahvoihin:</p> <ul style="list-style-type: none"> · jatkoliitos-setti 2-osaiseen pesualtaaseen #38960000 	<table border="1"> <tbody> <tr> <td>19144000</td> <td>6150151</td> <td>488,07</td> <td>605,21</td> </tr> </tbody> </table> 	19144000	6150151	488,07	605,21
19144000	6150151	488,07	605,21			

	<p>2-ote pesuallashana seinäputkella 200 mm, piiloasennus ja venttiilit asennus altaalle/konsoliin</p> <ul style="list-style-type: none"> · keräiset käyttöventtiilit kuuma/kylmä 180° · virtauksenrajoitin 5 l/min. · sulkeutumaton pohjaventtiili · seinäasennus G 1/2 · joustavat kytkentäputket 	19139000 6150208	417,45	517,64	
--	---	------------------	--------	--------	--

	<p>2-ote pesuallashana seinäputkella 245 mm, piiloasennus ja venttiilit asennus altaalle/konsoliin</p> <ul style="list-style-type: none"> · keräiset käyttöventtiilit kuuma/kylmä 180° · virtauksenrajoitin 5 l/min. · sulkeutumaton pohjaventtiili · seinäasennus G 1/2 · joustavat kytkentäputket 	19140000 6150209	440,99	546,83	
--	---	------------------	--------	--------	--

Installation example for 19140000

HUOM! Suomen rakentamismääräykset.

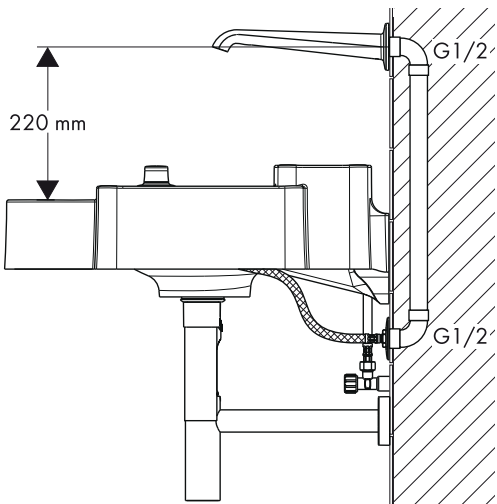

(Same installation of 19137000 with other basins)

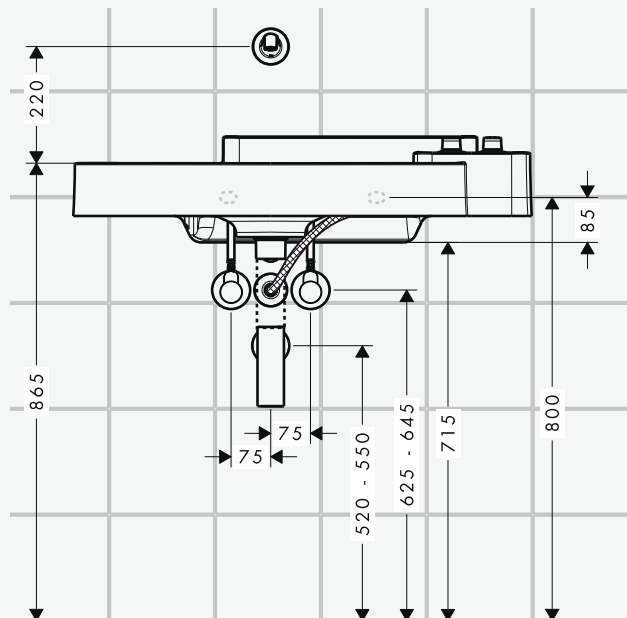

	<p>Pesuallashana piiloasennus seinämalli, juoksuputki 200 mm, DN15</p> <ul style="list-style-type: none"> · keraaminen säätöosa · virtauksenrajoitin 5 l/min. · sulkeutumaton pohjaventtiili · lämpötilansäätörajoitus käytetään yhdessä: · runko-osa #13622180 	19125000 6150205	382,25	473,99	
--	---	------------------	--------	--------	--

	<p>Pesuallashana piiloasennus seinämalli, juoksuputki 245 mm, DN15</p> <ul style="list-style-type: none"> · keraaminen säätöosa · virtauksenrajoitin 5 l/min. · sulkeutumaton pohjaventtiili · lämpötilansäätörajoitus käytetään yhdessä: · runko-osa #13622180 	19127000 6150206	405,79	503,18	
--	---	------------------	--------	--------	--

		HG-nro	LVI-nro	Alv 0% Euro	Alv 24% Euro
	Runko-osa piiloasennus pesuallashanoille DN15 · huuhteluventtiilillä · voidaan käyttää joustavasti keraamisten- ja joystick-säätöosien kanssa juoksuputken asennus vasemmalle tai oikealle puolelle · Tyyppihyväksyntä: VA 1.42/18273 · Ääniluokka 1 käytetään yhdessä: · jatkoholkki #31971000	13622180	6150094	200,31	248,38
	Jatkoholkki 25 mm käytetään yhdessä: · runko-osa #13622180	31971000	6454133	93,06	115,39
 	3-osainen pesuallashana piiloasennus seinämalli, juoksuputki 200 mm, DN15 · pintaosa seinäasennukseen · keraamiset venttiilit kuuma/kylmä 90° · virtauksenrajoitin 5 l/min. · sulkeutumaton pohjaventtiili käytetään yhdessä: · runko-osa #10303180	19135000	6150143	346,94	430,21
 	3-osainen pesuallashana piiloasennus seinämalli, juoksuputki 245 mm, DN15 · pintaosa seinäasennukseen · keraamiset venttiilit kuuma/kylmä 90° · virtauksenrajoitin 5 l/min. · sulkeutumaton pohjaventtiili käytetään yhdessä: · runko-osa #10303180	19136000	6150144	370,48	459,40
 	3-osainen pesuallashana piiloasennus seinämalli, juoksuputki 245 mm, vipukahvoilla, DN15 · pintaosa seinäasennukseen · keraamiset venttiilit kuuma/kylmä 90° · virtauksenrajoitin 5 l/min. · sulkeutumaton pohjaventtiili käytetään yhdessä: · runko-osa #10303180	19158000		393,03	487,36
 	Runko-osa 3-osaiselle seinähanalle piiloasennus DN15 · liitäntä ylä- tai alapuolelta · keraamiset käyttöventtiilit · P-IX 9380/1A, P-IX 19149/1A · Tyyppihyväksyntä: VA 1.42/19070 · Ääniluokka 1 käytetään yhdessä: · tiiviste #96383000 · jatko #96259000	10303180	6150355	209,88	260,25

		HG-nro	LVI-nro	Alv 0% Euro	Alv 24% Euro	
		Tiiviste	96383000	6150354	26,51	32,87
		· 3-osaiselle piiloasennus pesuallashanalle				
		Jatkoholkkisarja 3-osaisen piiloasennus pesuallashanan runko-osalle	96259000		45,98	57,02
		· runko: mineraalivalu				
		· keraaminen säätöosa				
		· virtauksenrajoitin 5 l/min.				
		· sulkeutumaton pohjaventtiili				
		· seinäasennus 150 ± 12 mm (Ei sovi sulullisille epäkesko- tai pinta-asennusliittimille)				
		· lämpötilansäätörajoitus				
		Pesuallashana seinäasennus, DN15	19132400	6150141	1.046,65	1.297,85
		· runko: mineraalivalu				
		· keraaminen säätöosa				
		· virtauksenrajoitin 5 l/min.				
		· sulkeutumaton pohjaventtiili				
		· seinäasennus 150 ± 12 mm (Ei sovi sulullisille epäkesko- tai pinta-asennusliittimille)				
		· lämpötilansäätörajoitus				
		2-osainen pesuallashana seinäasennus, DN15	19134400	6150142	1.164,24	1.443,66
		· runko: mineraalivalu				
		· keraamiset venttiilit kuuma/ kylmä 90°				
		· virtauksenrajoitin 5 l/min.				
		· sulkeutumaton pohjaventtiili				
		· seinäasennus 150 ± 12 mm (Ei sovi sulullisille epäkesko- tai pinta-asennusliittimille)				
		Kylmävesihana, DN15	19130000	6150207	258,72	320,81
		· ilman pohjaventtiiliä				
		· keraaminen venttiili 90°				
		· virtauksenrajoitin 5 l/min.				
		Poranterä sarja	19994000		61,16	75,84
		· MILWAUKEE Universal -reikäsaaha				
		· MILWAUKEE Arbor				
		· MILWAUKEE keskiöpöora Hinta tiedusteltaessa.				

Pesuallas



Upotettava pesuallas, 866 x 530 mm, 2 hyllyä

- mineraalivalu
- vain allashanoille ilman vipupohjaventtiiliä
- suositeltu pohjaventtiili: #50001000
- TÜV-hyväksyntä
- suosittelemme suunnittelussa mittakaavapiirrosta

HG-nro 19943000 LVI-nro 5948002 Euro 881,98 Alv 24% Euro 1.093,66

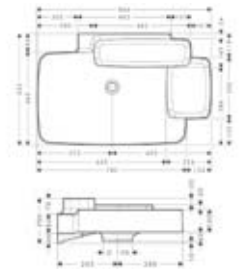

Pesuallas, 866 x 553 mm, 2 hyllyä

- seinäasennus
- mineraalivalu
- vain allashanoille ilman vipupohjaventtiiliä
- suositeltu pohjaventtiili: #50001000
- TÜV-hyväksyntä
- suosittelemme suunnittelussa mittakaavapiirrosta

HG-nro 19944000 LVI-nro 5948003 Euro 999,68 Alv 24% Euro 1.239,60

Coordinates for installation of mixer elements in combination with 19943000 and 19944000

For exact online planning in 2D and 3D visit www.pro.hansgrohe-int.com/axor-composer

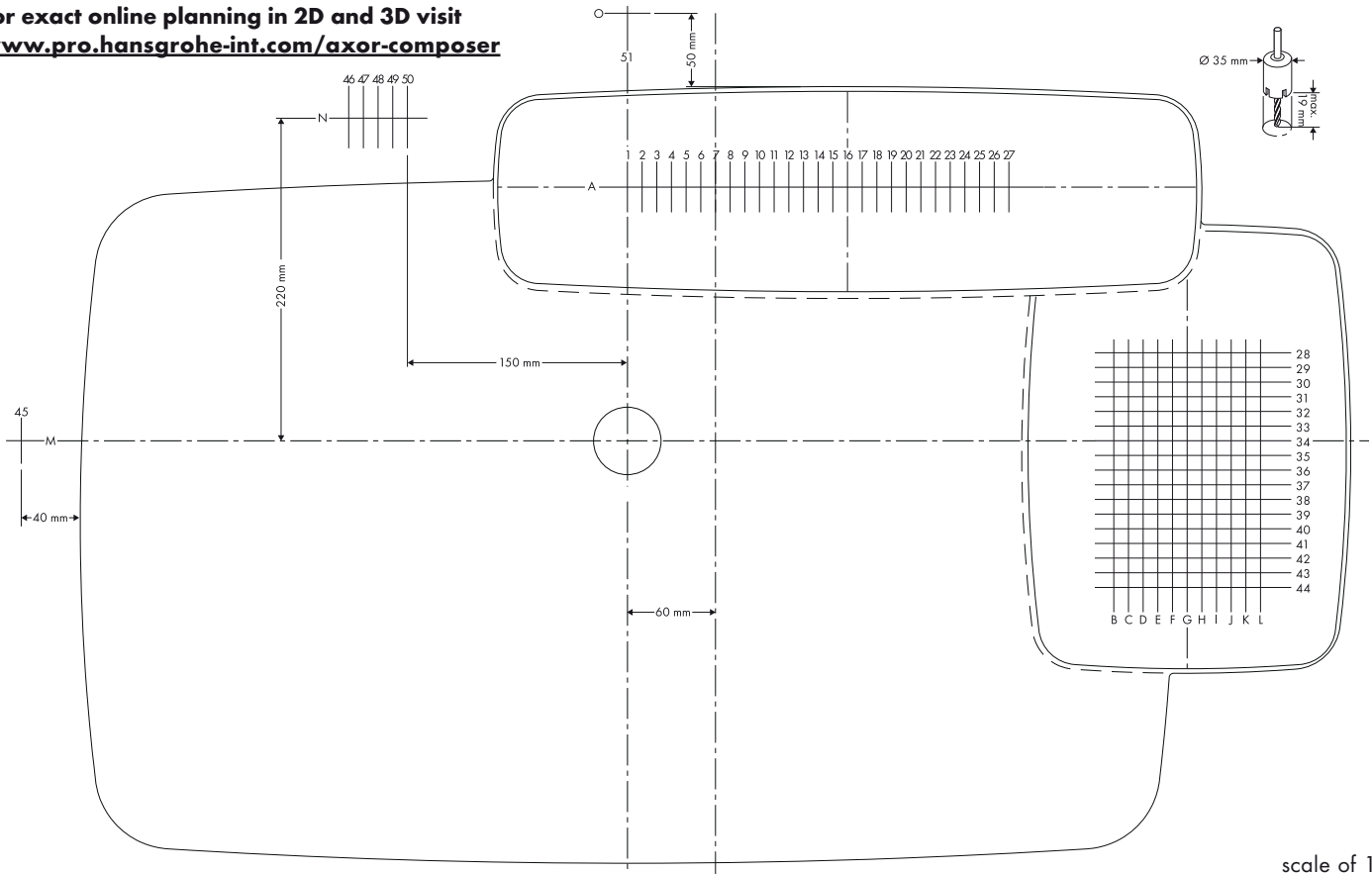

scale of 1:5

A 1-16	A 1-27	C 28-44	A 1-27	A 1-27	A 1-27	A 1-27	M 45	-
	C 28-44	M 45*	B-L 28-44	B-J 30-42	C 28-44	C 28-44	O 51	-
		N 46-50*		outside: caution to handle position for hot/cold water				
		outside wash basin: min. distance 40 mm (from middle of spout / handle)						

All dimensions and mounting positions have to be checked before starting drilling and installation work. Outside the wash basin: check technical feasibility with the furniture being used. Minimal distance of elements: see scale drawings mixer / *only possible with code no.19943000.



Upotettava pesuallas, 666 x 480 mm, 2 hyllyä

- mineraalivalu
- vain allashanoille ilman vipupohjaventtiiliä
- suositeltu pohjaventtiili: #50001000
- TÜV-hyväksyntä
- suosittelemme suunnittelussa mittakaavapiirrosta

19941000	5948000	764,39	947,84
----------	---------	--------	--------



Pesuallas, 666 x 503 mm, 2 hyllyä

- seinäasennus
- mineraalivalu
- vain allashanoille ilman vipupohjaventtiiliä
- suositeltu pohjaventtiili: #50001000
- TÜV-hyväksyntä
- suosittelemme suunnittelussa mittakaavapiirrosta

19942000	5948001	881,98	1.093,66
----------	---------	--------	----------

Coordinates for installation of mixer elements in combination with 19941000 and 19942000

For exact online planning in 2D and 3D visit www.pro.hansgrohe-int.com/axor-composer

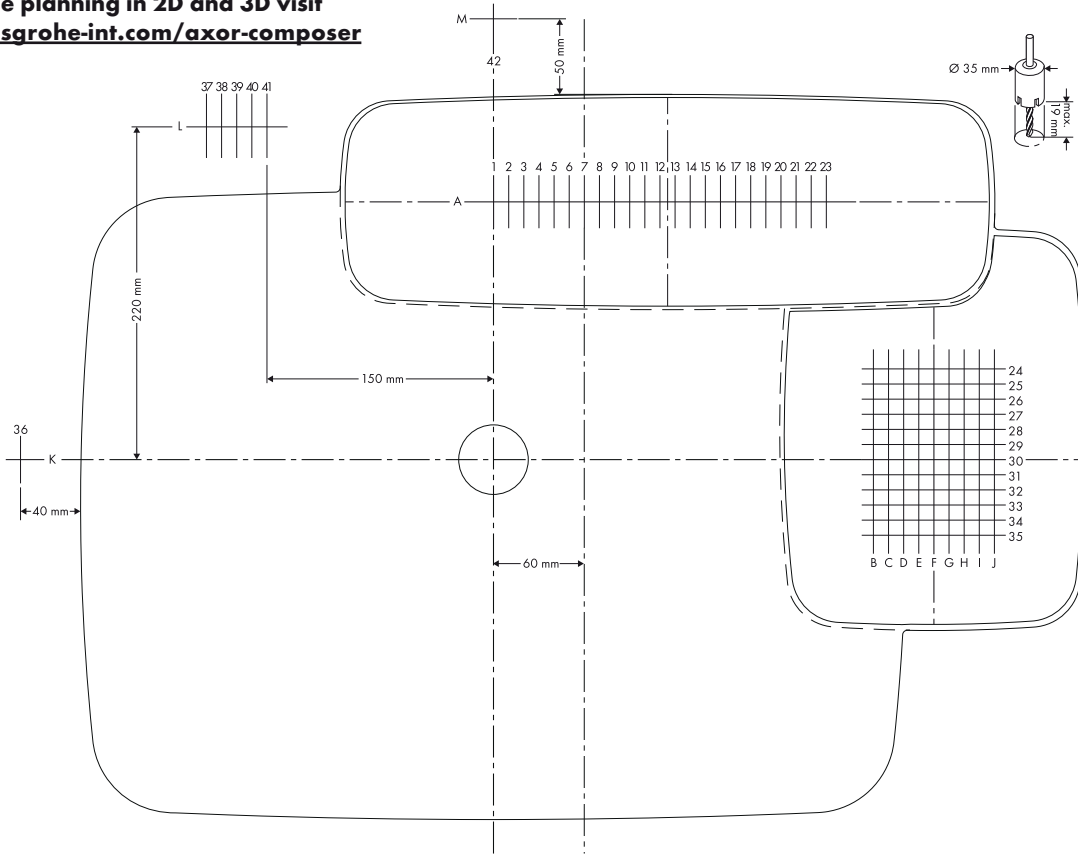





scale of 1:5

								-
A 1-16	A 1-20	C 24-35	A 1-23	A 1-23	A 1-20	A 1-20	K 36	-
C 24-35	C 24-35	K 36*	B-J 24-35	B-H 25-33	C 24-35	C 24-35	M 42	-
		L 37-41*		outside: caution to handle position for hot/cold water				
		outside wash basin: min. distance 40 mm (from middle of spout / handle)						

All dimensions and mounting positions have to be checked before starting drilling and installation work. Outside the wash basin: check technical feasibility with the furniture being used. Minimal distance of elements: see scale drawings mixer / * only possible with code no.19941000.

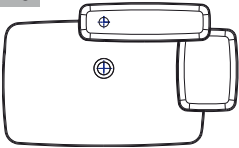
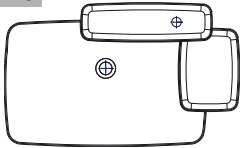
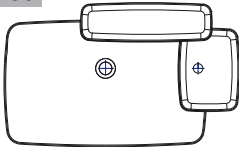
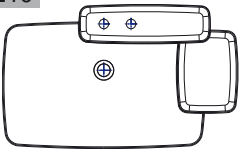
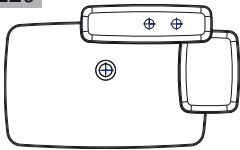
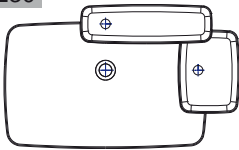
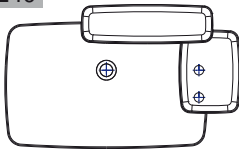
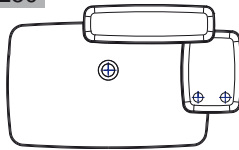
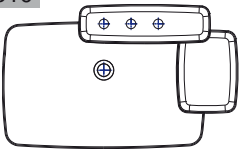
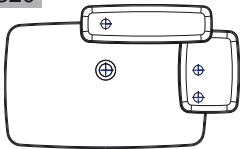
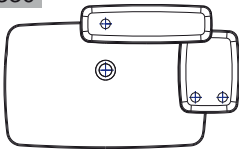
Pre-drilled Basins

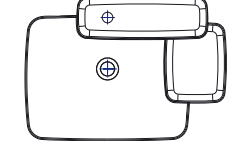
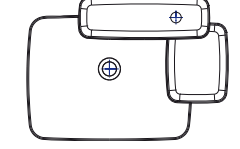
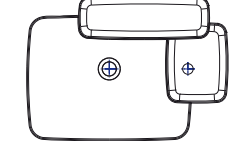
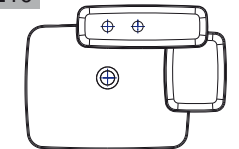
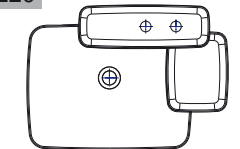
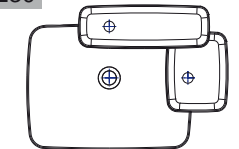
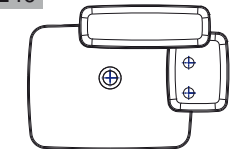
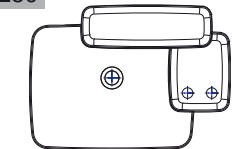
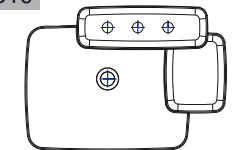
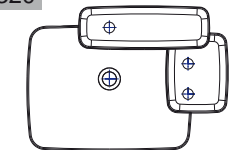
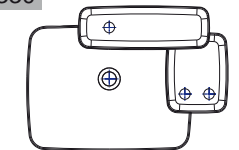
 <p>19943 -XXX</p>			 <p>19944 -XXX</p>		
1 Boreholing					
<p>-110</p>  <p>* A1</p>		<p>-120</p>  <p>* A27</p>		<p>-130</p>  <p>* C34</p>	
2 Boreholings					
<p>-210</p>  <p>* A1 A11</p>		<p>-220</p>  <p>* A17 A27</p>		<p>-230</p>  <p>* A1 C34</p>	
			<p>-240</p>  <p>* C34 C44</p>		<p>-250</p>  <p>* B44 L44</p>
3 Boreholings					
<p>-310</p>  <p>* A1 A11 A21</p>		<p>-320</p>  <p>* A1 C34 C44</p>		<p>-330</p>  <p>* A1 B44 L44</p>	
 <p>19941 -XXX</p>			 <p>19942 -XXX</p>		
1 Boreholing					
<p>-110</p>  <p>* A1</p>		<p>-120</p>  <p>* A23</p>		<p>-130</p>  <p>* C30</p>	
2 Boreholings					
<p>-210</p>  <p>* A1 A11</p>		<p>-220</p>  <p>* A13 A23</p>		<p>-230</p>  <p>* A1 C30</p>	
			<p>-240</p>  <p>* C25 C35</p>		<p>-250</p>  <p>* B35 J35</p>
3 Boreholings					
<p>-310</p>  <p>* A1 A11 A21</p>		<p>-320</p>  <p>* A1 C25 C35</p>		<p>-330</p>  <p>* A1 B35 J35</p>	

* coordinates for boreholing

Pesuallas

HG-nro LVI-nro Alv 0% Alv 24%
Euro Euro

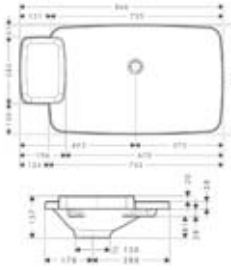

Upotettava pesuallas, 866 x 466 mm, 1 hylly

- mineraalivalu
- vain allashanoille ilman vipupohjaventtiiliä
- suositeltu pohjaventtiili: #50001000
- TÜV-hyväksyntä
- suosittelemme suunnittelussa mittakaavapiirrosta

19945000 5948004 764,39 947,84

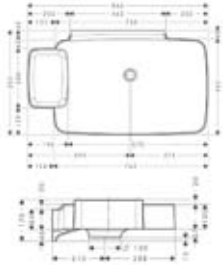

Pesuallas, 866 x 503 mm, 1 hylly

- seinäasennus
- mineraalivalu
- vain allashanoille ilman vipupohjaventtiiliä
- suositeltu pohjaventtiili: #50001000
- TÜV-hyväksyntä
- suosittelemme suunnittelussa mittakaavapiirrosta

19946000 5948005 881,98 1.093,66

Coordinates for installation of mixer elements in combination with 19945000 and 19946000

For exact online planning in 2D and 3D visit www.pro.hansgrohe-int.com/axor-composer

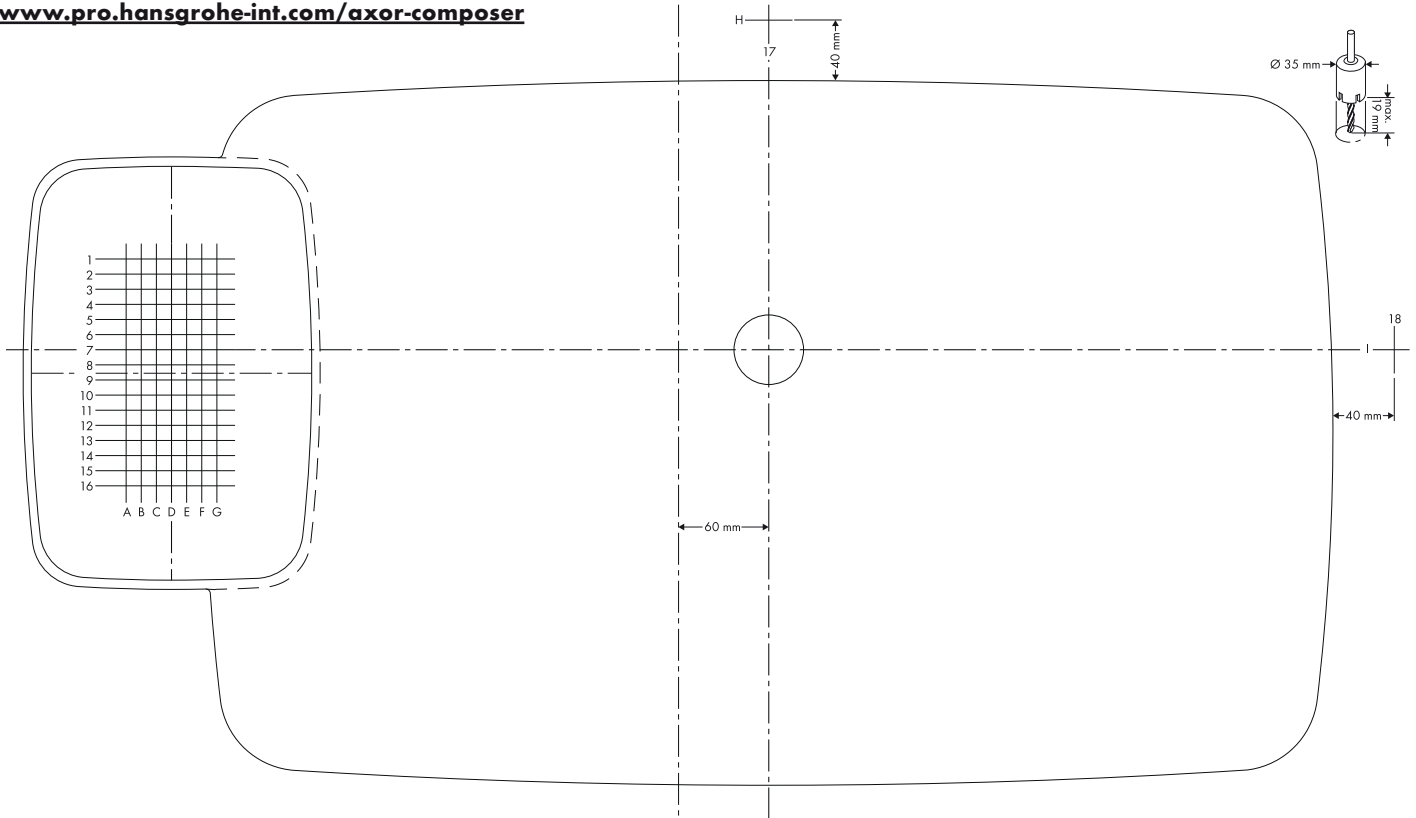

scale of 1:5

-	G 3-15	G 3-15	A-G 1-16	B-G 3-15	-	-	H 17: 200 mm	H 17
		H 17*					I 18: 245 mm	
		I 18*						
outside wash basin: min. distance 40 mm (from middle of spout / handle)								

All dimensions and mounting positions have to be checked before starting drilling and installation work. Outside the wash basin: check technical feasibility with the furniture being used. Minimal distance of elements: see scale drawings mixer / * only possible with code no.19945000.



Upotettava pesuallas, 595 x 480 mm, 1 hylly

- mineraalivalu
- vain allashanoille ilman vipupohjajaventiiliä
- suositeltu pohjajaventiili: #50001000
- TÜV-hyväksyntä
- suosittelemme suunnittelussa mittakaavapiirrosta

19947000	5948006	646,80	802,03
----------	---------	--------	--------

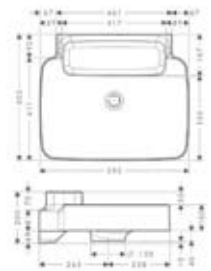

Pesuallas, 595 x 503 mm, 1 hylly

- seinäasennus
- mineraalivalu
- vain allashanoille ilman vipupohjajaventiiliä
- suositeltu pohjajaventiili: #50001000
- TÜV-hyväksyntä
- suosittelemme suunnittelussa mittakaavapiirrosta

19948000	5948007	764,39	947,84
----------	---------	--------	--------

Coordinates for installation of mixer elements in combination with 19947000 and 19948000

For exact online planning in 2D and 3D visit www.pro.hansgrohe-int.com/axor-composer

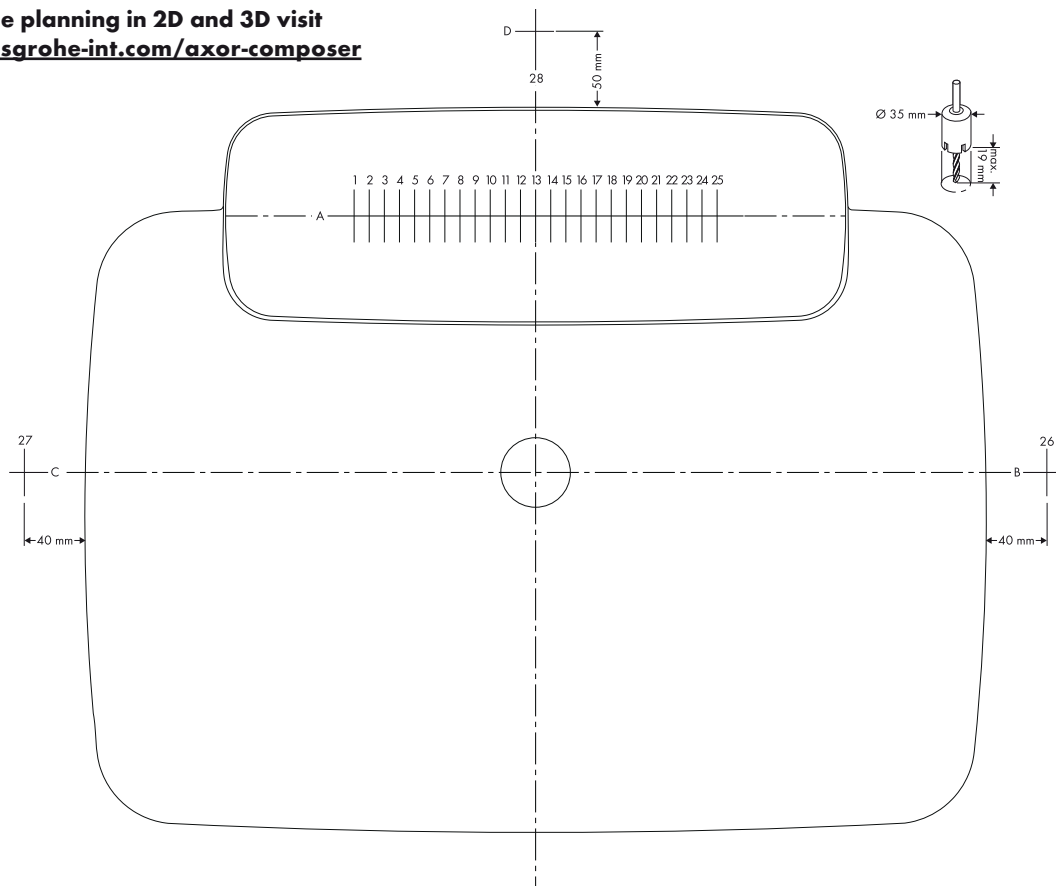

scale of 1:5

A 1-25	A 1-25	B 26*	A 1-25	A 1-25	A 1-25	A 1-25	B 26	-
		C 27*		outside: caution to handle position for hot/cold water			C 27	
		outside wash basin: min. distance 40 mm (from middle of spout / handle)					D 28	

All dimensions and mounting positions have to be checked before starting drilling and installation work. Outside the wash basin: check technical feasibility with the furniture being used. Minimal distance of elements: see scale drawings mixer / * only possible with code no.19947000.

Pre-drilled Basins



19947 -XXX



19948 -XXX

1 Boreholing

-110

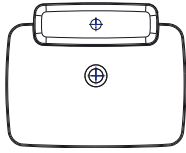

* A13

-120

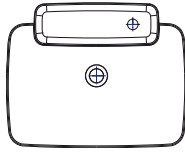

* A25

2 Boreholings

-210

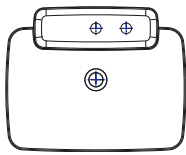

* A13 | A23

3 Boreholings

-310

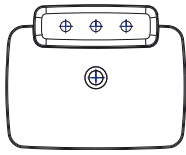

* A3 | A13 | A23



19945 -XXX



19946 -XXX

1 Boreholing

-110

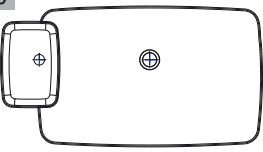

* G7

2 Boreholings

-210

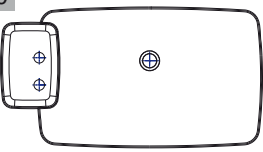

* G6 | G16

* coordinates for boreholing

Pesuallas kalusteet

HG-nro	LVI-nro	Alv 0% Euro	Alv 24% Euro
--------	---------	-------------	--------------

**Pesualtaan kaluste, seinäasennus**

19926000

2.148,52 2.664,16

Pöytätas:

- Corian, jäätikönvalkea
- Yksilölliset leikkuuaukot mahdolliset Axor Bouroullec upotettaviin pesualtasiin

Runko, pöydän jalat:

- Koivuvaneri, monikerroksinen täyspuuviilu (vaalea tammi), täysin tiivistetty
- Säädettävät pöydän jalat
- TÜV/GS-hyväksyntä

**Pesualtaan kaluste, seinäasennus, upotusaukko altaalle #19943000**

19928000

2.148,52 2.664,16

Pöytätas:

- Corian, jäätikönvalkea

Runko, pöydän jalat:

- Koivuvaneri, monikerroksinen täyspuuviilu (vaalea tammi), täysin tiivistetty
- Säädettävät pöydän jalat
- TÜV/GS-hyväksyntä

Pesuistuin

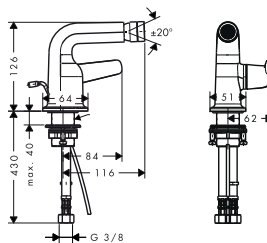
**Pesuistuinhana, DN15**

19210000 6150273

317,57 393,79

- poresuutin pallonivelellä
- keraaminen säätöosa kuuma/kylmä
- virtauksenrajoitin 7 l/min.
- vipupohjaventtiili G 1¼
- lämpötilansäätörajoitus
- QuickClean kalkinpoisto
- P-IX 19469/IO
- DVGW NW-6506CM0203
- Ääniluokka 1

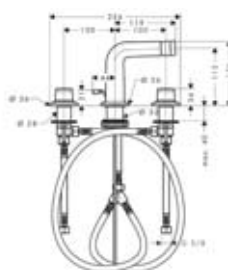





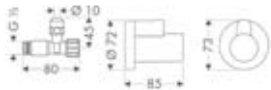

**3-osainen pesuistuinhana, DN15**

19213000 6150274

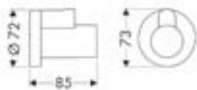
464,53 576,02

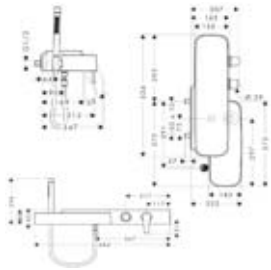
- poresuutin pallonivelellä
- peitelaiipoilla
- keraamiset käyttöventtiilit kuuma/kylmä 180°
- virtauksenrajoitin 7 l/min.
- vipupohjaventtiili G 1¼
- QuickClean kalkinpoisto

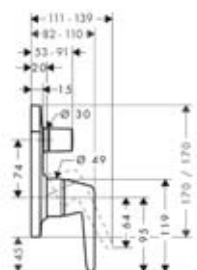
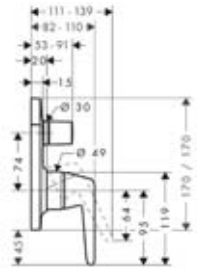

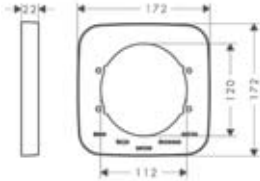
		HG-nro	LVI-nro	Alv 0% Euro	Alv 24% Euro		
		Kulmaliitin DN15 · itsetiivistyvä liitoskierre · puristusmutteri Ø 10 mm · suojus · P-IX 212/1A	13954000	50,05	62,06		
		Suojus · kulmaventtiiniiin · 1 kpl	13950000	30,80	38,19		
Amme			Amme- ja suihkuhana seinäasennus, DN15 · runko: mineraalivalu, keraaminen säätöosa virtaus noin 22 l/min. · vaihdin amme/suihku · seinäasennus 150 ± 12 mm, takaiskuventtiili · Axor Starck -käsिसuihkulla jossa Normal- ja Soft-suihku, käsisisuihkun pidike, letkuliitin DN15, suihkuletku 1,25 m · lämpötilansäätörajoitus · takaiskuventtiilillä	19420400	6350162	1.364,22	1.691,63
		Amme- ja suihkuhana piiloasennus integroidulla turvayhdistelmällä · pintaosien sisältö: metallipeitelaippa, kahva, holkki, vaihdin, asennusyksikkö, tekniikkaelementti · lämpötilansäätörajoitus käytetään yhdessä: · runko-osa iBox universal #01800180	19421000	6350163	288,09	357,23	
	Amme- ja suihkuhana piiloasennus integroidulla turvayhdistelmällä · pintaosien sisältö: metallipeitelaippa, kahva, holkki, vaihdin, asennusyksikkö, tekniikkaelementti · lämpötilansäätörajoitus käytetään yhdessä: · runko-osa iBox universal #01800180	19422000	6350195	394,02	488,58		
		Korotusosa 172 x 172 mm · asennetaan laattojen ja peitelaiipan väliin kun iBox universal on asennettu ohueen seinään	19427000	45,87	56,88		

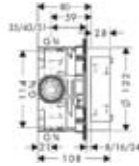

iBox universal runko-osa DN15/DN20

- mukana tiiviste, säädettävä lukituskaulus, 3 muunnosnipa DN15/DN20, 1 tulppa DN20
- sopii kaikkiin suihku-, amme- ja termostaattipintaosiin piiloasennukseen
- PA-IX 18989/ID, muut tyyppihyväksynnot katso pintaosat.
- Ääniluokka 1

Lisäosat:

- pyöreä korotusosa \varnothing 170 mm #13596000
- pyöreä korotusosa \varnothing 150 mm #13597000
- nelikulmainen korotusosa pyöristetyillä kulmilla 172 x 172 mm #98600000

Käytetään yhdessä:

- runko-osa ulk. 25 mm #13595000
- kiinnityskisko #96615000

01800180	6350300	124,63	154,54
----------	---------	--------	--------

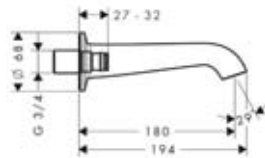

Joöksuputki, piiloasennus, DN20

- ulkonema 180 mm
- virtaus maks. 25 l/min.

19415000	6559376	223,41	277,03
----------	---------	--------	--------

2-osainen termostaattihana



2-osainen termostaattinen ammehana asennus ammeen reunaan, DN15

- pintaosien sisältö: kahvat, peitelaiapat ja holkkit
 - erillistä juöksuputkea varten
 - P-IX 9653/ICC
- käytetään yhdessä:
- runko-osa #13550180

19432000	6350165	199,98	247,98
----------	---------	--------	--------

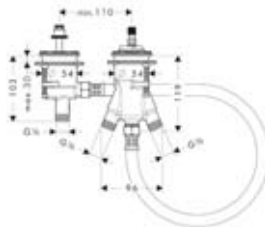









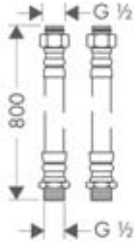

Runko-osa 2-osaiseen termost. ammehanaan asennus ammeen reunaan DN15

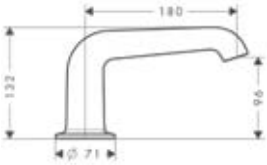
- sisältö: termostaatti, käyttöventtiili/vaihdin
- erillistä juöksuputkea varten
- P-IX 9653/ICC
- Ääniluokka 1

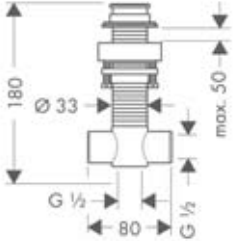
käytetään yhdessä:

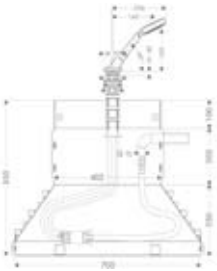
- kytkentäputkisarja #96387000
 - joustava kytkentäputki
- Exafill malleille #58191000 ja #58192000
Secuflex suihkupidikesetti ammeen reunaan #28380000

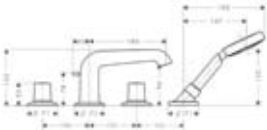
13550180	6350473	473,00	586,52
----------	---------	--------	--------

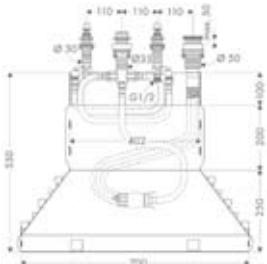
		HG-nro	LVI-nro	Alv 0% Euro	Alv 24% Euro
 	KytKentäputkisarja · 2-osaiselle ammeen reunaan asennattavalle termostaattihandalle	96387000	6559450	47,63	59,06
 	Ammeputki, asennus ammeen reunaan, DN15 · ulkonema 180 mm · virtaus maks. 25 l/min.	19417000	6559378	294,03	364,60
 	Runko-osa juoksuputkelle, asennus ammeen reunaan DN15 · ilman vaihdinta	96125000		121,88	151,13
 	Secuflex tasoasennus suihkupidike ja -letku käsisuihkulla · sisältää: tasoasennus suihkupidike, letkun läpivienti, Secuflex letku sarja, Secubox, Raindance S 100 Air käsisuihku · sopii asennukseen ammeen reunaan ja laattatasoon (asennus levyä ei saatavana) · porausreijän koko ammeen reunaan 50 mm · suihkuletku ulosvedettävissä max. 1,10 m käytetään yhdessä: · Secuflex jatkosarja #98807000	19418000	6559379	384,56	476,85
4-osainen hana ammeen reunaan  	4-osainen amme- ja suihkuhana, asennus ammeen reunaan, DN15 · pintaosien sisältö: kahvat, juoksuputki, Raindance S 100 Air käsisuihku, keraamiset venttiilit kuuma/kylmä 180°, takaiskuventtiili · ulosvetopituus 1,10 m käytetään yhdessä: · runko-osa #13444180	19446000	6350166	987,91	1.225,01
 	Runko-osa 4-osaiselle amme- ja suihkuhanalle, asennus ammeen reunaan DN15 · sisältö: runko-osa, Secuflex-letkusarja, Secubox · maks. ulosvetopituus käsisuihkulla 1,10 m · P-IX 18455/IOC käytetään yhdessä: · Secuflex-sisäjatke #98806000	13444180	6350133	760,98	943,62



4-osainen hana laattatasoon

HG-nro	LVI-nro	Alv 0% Euro	Alv 24% Euro
--------	---------	-------------	--------------



- 4-osainen amme-ja suihkuhana, asennus laattatasoon, DN15**
- pintaosien sisältö: kahvat, juoksuputki, käsिसuihku, keraamiset venttiilit kuuma/ kylmä 180°, takaiskuventtiili
 - ulosvetopituus 1,10 m
 - käytetään yhdessä:
 - runko-osa #14445180



19456000	6350167	1.187,78	1.472,85
----------	---------	----------	----------

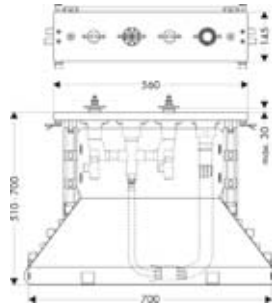

Runko-osa 4-osaiselle amme-ja suihkuhanalle, asennus laattatasoon DN15

- sisältö: runko-osa, Secuflex-letkusarja, Secubox, kiinnityslevy
- maks. ulosvetopituus 1,10 m
- PA-IX 8727/ICB
- käytetään yhdessä:
- Secuflex-sisäjatke #98806000

14445180		1.307,13	1.620,84
----------	--	----------	----------

Exafill

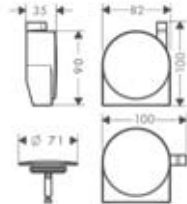

Exafill S pintaosat

- QuickClean kalkinpoisto-järjestelmä
- tavallisiin ja erikoisiin ammeisiin
- suojuus, vesiputous-suutin ja suojatulppa
- suuttimen kulma säädettävissä 30°
- virtaus noin 30 l/min.
- LGA testattu, standardi DIN 19545 ja DIN EN 274
- DVGW NW-6506BN0685
- P-IX 19141/I



58117000		155,76	193,14
----------	--	--------	--------



Runko-osa Exafill S DN20 yhdistetty ammeentäyttö ja ylivuoto/pohjaventtiilisarja erikoisammeille

- juoksuputki ja ylivuoto/pohjaventtiili
- vesilukko #56373000, vaijeriohjattu
- kaapeli pituus 780 mm, putkiliitin vasen DN20
- palkeet vinoa ammeen reunaan varten
- LGA testattu, standardi DIN 19545 ja DIN EN 274
- DVGW NW-6506BN0685
- P-IX 19141/I
- käytetään yhdessä:
- Exafill S pintaosat #58117xx0
- Jousstava täyttöletku DN20, 600 mm #58191000 tai 800 mm #58192000

58116180		150,48	186,60
----------	--	--------	--------

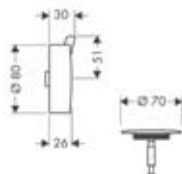

Flexaplus S pintaosat

- tavallisiin ja erikoisiin ammeisiin
- sisältää kahvan ja suojatulpan
- ylivuodon ohjaus
- runko-osiin #58140000, #58141000, #58145000, #58146000

58186000		32,23	39,97
58186820		152,24	188,78

HG-nro	LVI-nro	Alv 0%	Alv 24%
		Euro	Euro
58141180		73,48	91,12

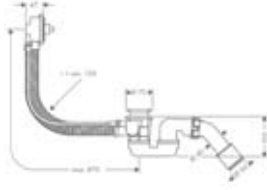

**Runko-osa Flexaplus ylivuoto-
ja pohjaventtiilisarja G 1 1/2
erikoisammeille**

- joustava ylivuotoletku
- PE-ruuviliitäntä G 1 1/2 x 40/50 mm
- vaijeriohjattu kaapeli pituus 780 mm
- vaatii pintaosat #58185xx0 tai #58186xx0

Kylpyamme

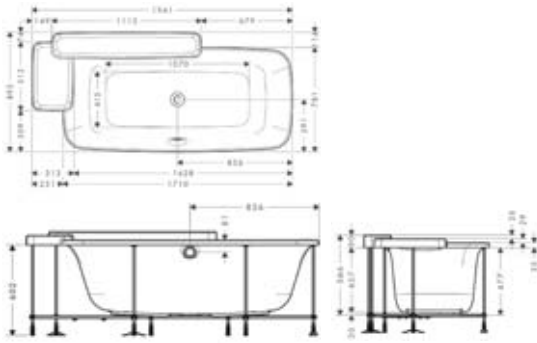

Upotettava amme

- upotettava versio Akryyliä
- sisältää tukikehyksen
- täyttötilavuus noin 192 l (1 hlö, 70 kg)
- täyttösyyvyys noin 380 mm
- maks. etäisyys seinästä: 10 cm
- TÜV-hyväksyntä
- pakkauskoko 2060 x 1030 x 980 mm
- paino pakkaus mukaan lukien 123 kg
- suositeltava pohjaventtiili:
 - Flexaplus runko-osa #58141180
 - Flexaplus pintaosat #58186xx0
 - Exafill S runko-osa #58116180
 - Exafill S pintaosat #58117xx0

19955000 5814102 2.587,31 3.208,26

Coordinates for installation of mixer elements in combination with 19955000

For exact online planning in 2D and 3D visit
www.pro.hansgrohe-int.com/axor-composer

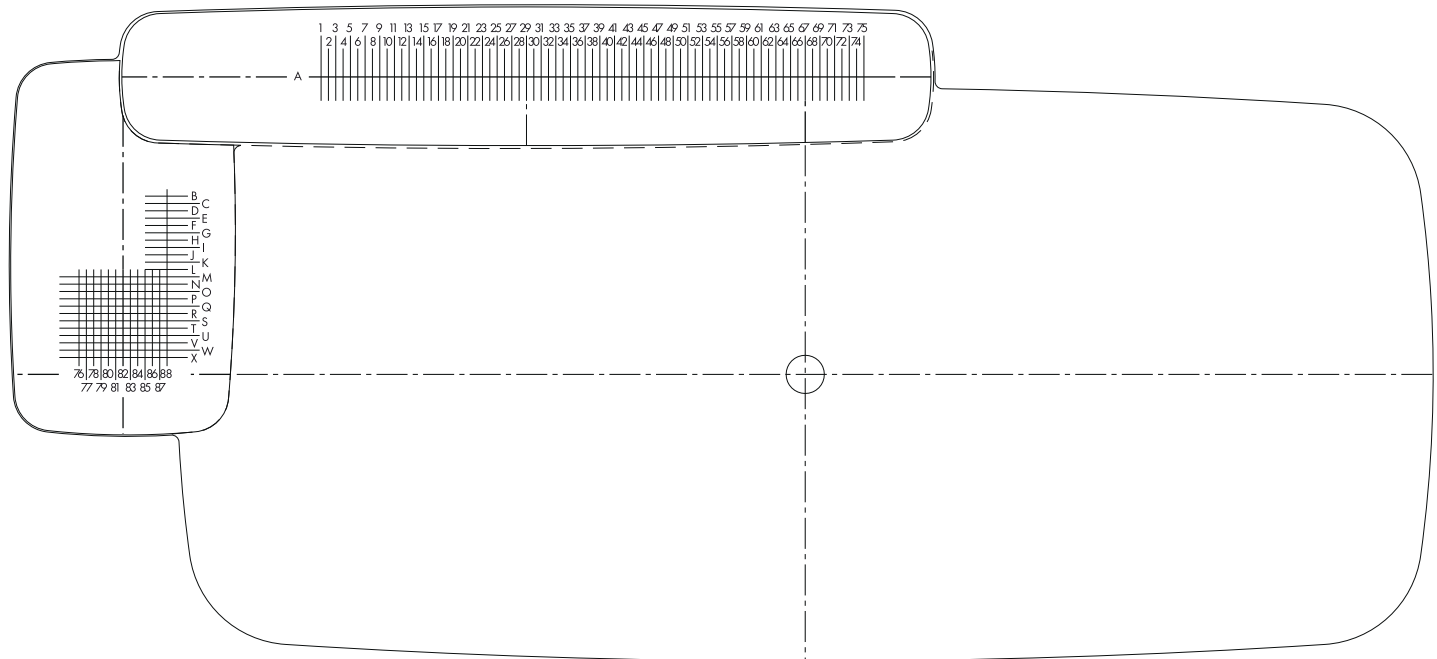

scale of 1:10

19446000 	19432000 	19417000 	19418000
A 20-67	A 20-75	A 1-75	A 1-75
	M-X 76-88	B-X 86-88	
Minimal distance between the elements 110mm.			
When defining the positioning of the elements consider sitting position in the tub.			









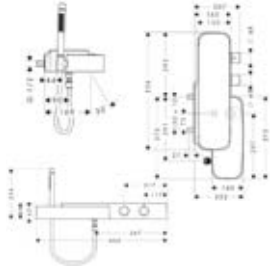

Suihku

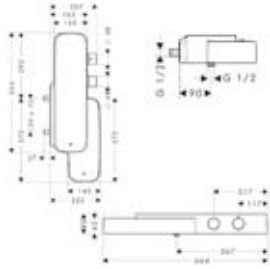

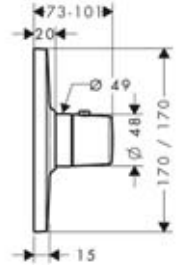

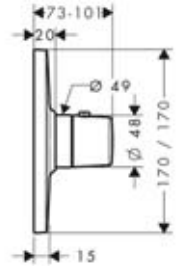

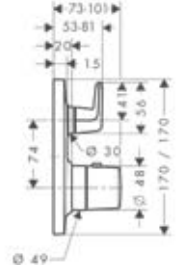

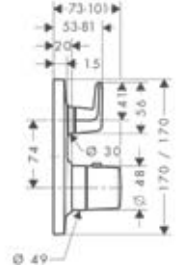
Suihkuhana seinäasennus, DN15

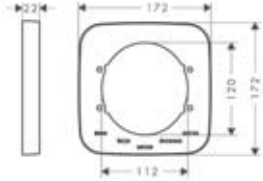
- runko: mineraalivalu
- keraaminen säätöosa
- virtaus 22 l/min.
- seinäasennus 150 ± 12 mm,
- takaiskuventtiili
- letkuliitin DN15
- lämpötilansäätörajoitus
- poistoaukot

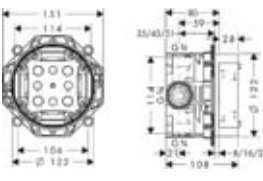
19620400 6350168 1.070,19 1.327,04

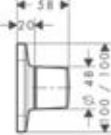
		HG-nro	LVI-nro	Alv 0% Euro	Alv 24% Euro
Termostaatit/venttiilit/vaihtimet					
		Termostaattinen amme- ja suihkuhana, DN15	19741400	6350175	1.658,25 2.056,23
		<ul style="list-style-type: none"> runko: mineraalivalu turvaraja 38 °C, virtaus 20 l/min. käyttöventtiili/vaihdin ammeeseen/suihkuun seinäasennus 150 ± 12 mm Axor Starck -käsisuihkulla jossa Normal- ja Soft-suihku, käsisuihkun pidike, letkuliitin DN15, suihkuletku 1,25 m takaiskuventtiili 			
		Termostaattinen suihkuhana, DN15	19761400	6350176	1.364,22 1.691,63
		<ul style="list-style-type: none"> runko: mineraalivalu turvaraja 38 °C käyttöventtiili seinäasennus 150 ± 12 mm letkuliitin DN15 takaiskuventtiili tyhjennysreiät 			
		Termostaatti piiloasennus	19700000	6350171	446,93 554,19
		<ul style="list-style-type: none"> pintaosien sisältö: metallipeitelaippa, kahva, holkki, asennusyksikkö, termostaattielementti käytetään yhdessä: runko-osa iBox universal #01800180 			
		Highflow termostaatti piiloasennus	19702000	6350172	493,90 612,44
		<ul style="list-style-type: none"> pintaosien sisältö: metallipeitelaippa, kahva, holkki, tekniikkaelementti, termostaattielementti erittäin suuri virtaus (59 l/min.) suuren vedenkulutuksen suihkuihin DVGW NW-6509BQ0587 käytetään yhdessä: runko-osa iBox universal #01800180 			
		Termostaatti piiloasennus käyttöventtiilillä	19704000	6350173	558,58 692,64
		<ul style="list-style-type: none"> pintaosien sisältö: metallipeitelaippa, kahva, holkki, asennusyksikkö, termostaattielementti, keraaminen venttiili 90° käytetään yhdessä: runko-osa iBox universal #01800180 			
		Termostaatti piiloasennus yhdistetyllä käyttöventtiili/vaihtimella	19706000	6350174	623,26 772,84
		<ul style="list-style-type: none"> pintaosien sisältö: metallipeitelaippa, kahva, holkki, tekniikkaelementti, termostaattielementti käyttöventtiili/vaihdin käytetään yhdessä: runko-osa iBox universal #01800180 			

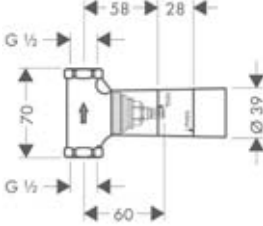
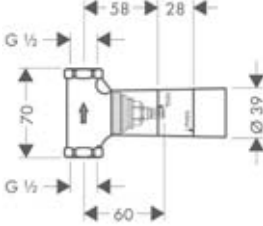
		HG-nro	LVI-nro	Alv 0% Euro	Alv 24% Euro
		Korotusosa 172 x 172 mm · asennetaan laattojen ja peitelaiipan väliin kun iBox universal on asennettu ohueen seinään	19427000	45,87	56,88
		iBox universal runko-osa DN15/DN20 · mukana tiiviste, säädettävä lukituskaulus, 3 muunnosnipa DN15/DN20, 1 tulppa DN20 · sopii kaikkiin suihku-, amme- ja termostaattipintaosiin piiloasennukseen · PA-IX 18989/ID, muut tyyppihyväksynnot katso pintaosat. · Ääniluokka 1 Lisäosat: · pyöreä korotusosa \varnothing 170 mm #13596000 · pyöreä korotusosa \varnothing 150 mm #13597000 · nelikulmainen korotusosa pyöristetyillä kulmilla 172 x 172 mm #98600000 Käytetään yhdessä: · runko-osa ulk. 25 mm #13595000 · kiinnityskisko #96615000	01800180 6350300	124,63	154,54
		Käyttöventtiili piiloasennus, DN15/DN20 · pintaosat: metallipeitelaiippa, kahva, holkki käytetään yhdessä: · runko-osa käyttöventtiili piiloasennukseen kara DN15 #15973180 · runko-osa käyttöventtiili piiloasennukseen keraaminen DN15 #15974180 · runko-osa käyttöventtiili piiloasennukseen kara DN20 #15970180 · jatkoholkki #96370000	19971000 6350177	111,76	138,58
		Runko-osa käyttöventtiili piiloasennus, DN15 · 80 l/min. vapaa virtaus · tiiviste · sopii kaikkiin käyttöventtiilien pintaosiin Käytetään yhdessä: · jatkoholkki 25 mm #96370000	15973180 6454136	76,67	95,07
	Runko-osa käyttöventtiili piiloasennus keraaminen, DN15 · 40 l/min. vapaa virtaus · tiiviste · sopii kaikkiin käyttöventtiilien pintaosiin Käytetään yhdessä: · jatkoholkki 25 mm #96370000	15974180 6454138	79,75	98,89	

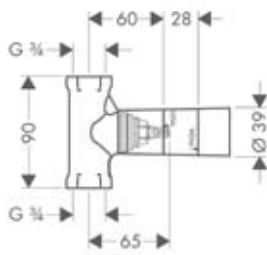
Runko-osa käyttöventtiili piiloasennus, DN20

- 130 l/min. vapaa virtaus
 - tiiviste
 - sopii kaikkiin käyttöventtiilien pintaasiin
- Käytetään yhdessä:
- jatkoholkki 25 mm #96370000

15970180 6454137 83,38 103,39

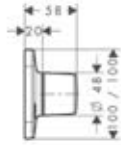
Trio/Quattro käyttöventtiili ja vaihdinventtiili piiloasennus, DN20

- pintaosien sisältö: metallipeitelaippa, kahva, holkki
- käytetään yhdessä:
- runko-osa Trio DN20 #15981180
 - runko-osa Quattro DN20 #15930180
 - jatkoholkki #96370000

19981000 6350178 123,53 153,18

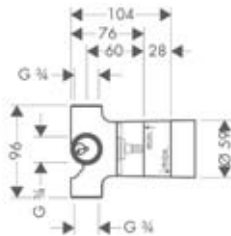
Runko-osa Trio universal vaihdin käyttöventtiilillä, piiloasennus, DN20

- keraamiset levyt, tiiviste
 - 1 tulo, 2 lähtöliitintä
 - 2 toimintoa käytettävissä samanaikaisesti
 - 65 l/min. vapaa virtaus
 - sopii kaikkiin Trio-pintaasiin
- Käytetään yhdessä:
- jatkoholkki 25 mm #96370000

15981180 6454134 151,58 187,96

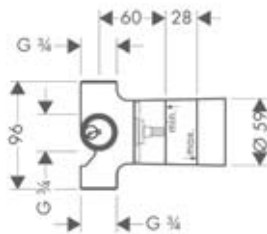
Runko-osa Quattro 4-tie vaihdin, piiloasennus, DN20

- keraamiset levyt, tiiviste
 - 1 tulo, 3 lähtöliitintä
 - 2 toimintoa käytettävissä samanaikaisesti
 - 65 l/min. vapaa virtaus
 - sopii kaikkiin Quattro-pintaasiin
- Käytetään yhdessä:
- jatkoholkki 25 mm #96370000

15930180 6454132 238,92 296,26

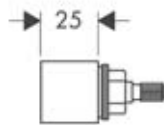
Jatkoholkki

- 25 mm

96370000 6454158 41,58 51,56

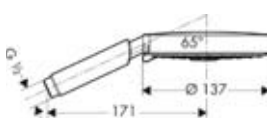
Suihkut ja suihkutarvikkeet

Raindance S 150 Air 3jet käsisuihku DN15

- erikoissuuri suihkupää Ø 137 mm
- valittavissa 3 suihkumuotoa: RainAir, WhirlAir, Balance Air
- AirPower-teknologia
- QuickClean kalkinpoisto
- huuhdeltava roskasihti
- P-IX 18210/IC, DVGW NW-6517BT0634

28519000 6555591 144,21 178,82

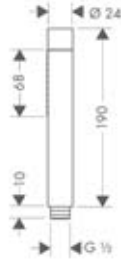

**Puikko käsisuihku 2jet, DN15**

- metallirunko
- 2 suihkuuotoa: Normal- ja Soft-suihkulla
- QuickClean-kalkinpoisto
- ei sovi reuna-/laattatasokiinnitteisiin hanoihin
- P-IX 9990/IB
- DVGW NW-6517BR0047

28532000 6555615 152,35 188,91

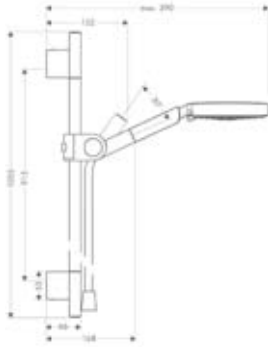
**Suihkusetti DN15**

sisältö:

- käsisuihku Raindance S150 Air 3jet, suihkutanko 0.90 m, pidike letkuihin kartiomutterilla, Isiflex suihkuletku 1,60 m DN15 x DN15
 - portaaton korkeussäätö
 - kallistuskulma säädettävissä 30°
- käytetään yhdessä:
- korotuskappale suihkutankoon nro 96397000
 - kulma kiinnitys sarja nro 28693000

27986000 6559356 427,13 529,64

**Korotuskappale suihkutankoon**

- 7 mm

96397000 7,81 9,68

**Kulma kiinnitys sarja**

28693000 29,70 36,83

**Porter Unit**

- suihkuletkun ulosotolla DN15
- takaiskuventtiilillä
- sopii kaikkiin käsisuihkuihin
- letkuihin kartiomuttereilla

19622000 6559380 152,90 189,60

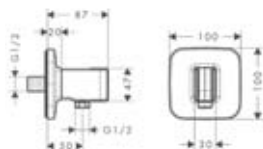

Suihkun pidike
 · letkuihin lieriömuttereilla
 · metallirunko

27515000	6555704	36,63	45,42
----------	---------	-------	-------

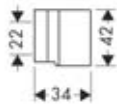

Fixfit seinäliitin DN15
 · takaiskuventtiilillä

27451000	6551002	30,58	37,92
----------	---------	-------	-------

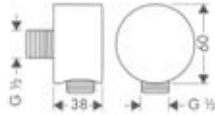

Raindance E 240 Air 1jet yläsuihku DN15 100 mm kattoputkella

27380000	6559076	434,72	539,05
----------	---------	--------	--------

- suorakulmainen yläsuihku 251 x 151 mm
- korkealaatuinen metallirakenne
- kromattu suihkusiivilä
- erikoislevyä sadesuihku
- AirPower-teknologia
- QuickClean kalkinpoisto
- peitelaippa kattoputkeen
- kääntyvä liitos turvamutterilla
- P-IX 19239/IB

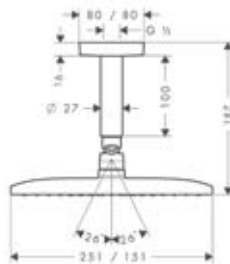

Raindance E 240 Air 1jet yläsuihku DN15 sisältää suihkuputken 223 mm

27370000	6559072	469,26	581,88
----------	---------	--------	--------

- suorakulmainen yläsuihku 251 x 151 mm
- korkealaatuinen metallirakenne
- kromattu suihkusiivilä
- erikoislevyä sadesuihku
- AirPower-teknologia
- QuickClean kalkinpoisto
- suihkuputki 115° kulma
- peitelaippa suihkuputkeen
- kääntyvä liitos turvamutterilla
- P-IX 19239/IB

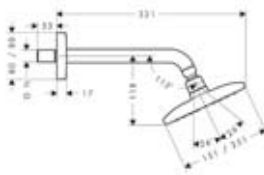









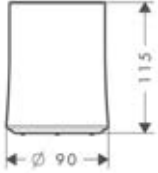

	<p>Raindance E 360 Air 1jet yläsuihku DN15 100 mm kattoputkella</p> <ul style="list-style-type: none"> · suorakulmainen yläsuihku 360 x 190 mm · korkealaatuinen metallirakenne · kromattu suihkusiivilä · erikoislevä sadesuihku · AirPower-teknologia · QuickClean kalkinpoisto · kattoputki peitelaijalla · kääntyvä liitos turvamutterilla 	27381000 6559077	533,06	660,99			
--	---	------------------	--------	--------	--	--	--

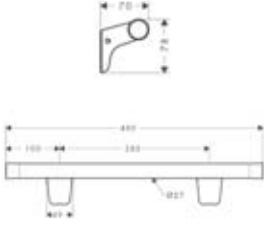

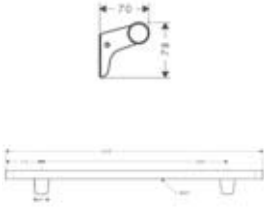
	<p>Raindance E 360 Air 1jet yläsuihku DN15 sisältää suihkuputken 223 mm</p> <ul style="list-style-type: none"> · suorakulmainen yläsuihku 360 x 190 mm · korkealaatuinen metallirakenne · kromattu suihkusiivilä · erikoislevä suihkulautanen · AirPower-teknologia · QuickClean kalkinpoisto · suihkuputki 115° kulma · peitelaijalla seinäputkeen · kääntyvä liitos turvamutterilla 	27371000 6559073	567,60	703,82			
--	---	------------------	--------	--------	--	--	--

	<p>Sivusuihku DN15</p> <ul style="list-style-type: none"> · pyöreällä peitelaijalla · Normal-suihku · QuickClean kalkinpoisto · liitos kääntyy 26° 	28464000	100,98	125,22	
--	---	----------	--------	--------	--

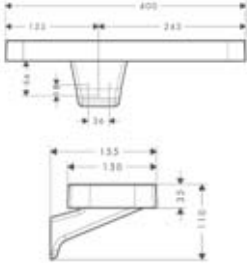
Varusteet

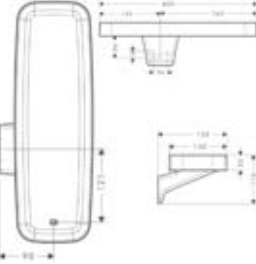
	<p>Pyyhekoukku, kaksiosainen</p> <ul style="list-style-type: none"> · metalli · seinäasennus 	42601000 5773848	105,82	131,22
--	---	------------------	--------	--------

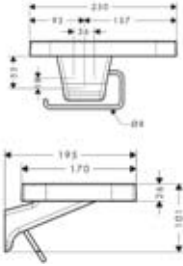
		HG-nro	LVI-nro	Alv 0% Euro	Alv 24% Euro
		42634000	5773850	105,82	131,22
		Hammasmukiteline · vapaasti seisova · posliini			
		42630000	5773849	235,18	291,62
		Tartuntakahva · metalli · seinäasennus			
		42660000	5773853	270,49	335,41
		Pyyhetanko 600 mm · metalli · seinäasennus			
		42680000	5773859	305,80	379,19
		Pyyhetanko 800 mm · metalli · seinäasennus			
		42670400	5773855	376,31	466,62
		Hylly 400 mm, seinäasennus · mineraalivalu · seinäasennus · metallipidike			
		42669400	5773854	376,31	466,62
		Hylly 400 mm, suihkuun · mineraalivalu · seinäasennus · metallipidike · vedenpoistoreiällä · sopii suihkutilaan			

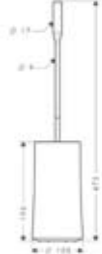
		HG-nro	LVI-nro	Alv 0% Euro	Alv 24% Euro	
		WC-paperiteline	42636400	5773852	376,31	466,62
		<ul style="list-style-type: none"> · mineraalivalu · metallipidike 				
		WC-harja teline	42635400	5773851	199,98	247,98
		<ul style="list-style-type: none"> · metalli · posliiniasia · lattialle asennettava · harjalla 				

Axor[®] Citterio M



AXOR[®]
hansgrohe

Pesuallas

HG-nro	LVI-nro	Alv 0% Euro	Alv 24% Euro
--------	---------	-------------	--------------

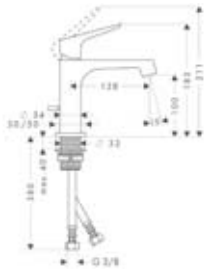
**Pesuallashana DN15**

- keraaminen säätöosa
- virtauksenrajoitin 5 l/min.
- vipupohjaventtiili G 1 1/4
- P-IX 18742/IO
- DVGW NW-6506BT0646
- Tyyppihyväksyntä VA 1.42/17813
- Ääniluokka: 1
- 0,1 l/s 150 kPa, EcoSmart 5 l/min.

34010000	6150238	323,40	401,02
----------	---------	--------	--------

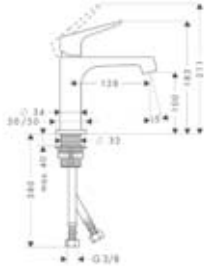
**Pesuallashana DN15**

- keraaminen säätöosa
- virtauksenrajoitin 5 l/min.
- sulkeutumaton pohjaventtiili
- P-IX 18742/IO
- DVGW NW-6506BT0646
- Tyyppihyväksyntä VA 1.42/17813
- Ääniluokka: 1
- 0,1 l/s 150 kPa, EcoSmart 5 l/min.

34017000		323,40	401,02
----------	--	--------	--------

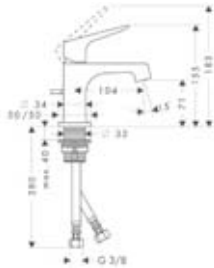
**Pesuallashana pienille altaille DN15**

- keraaminen säätöosa
- virtauksenrajoitin 5 l/min.
- vipupohjaventtiili G 1 1/4
- P-IX 18742/IO
- DVGW NW-6506BT0646
- Tyyppihyväksyntä VA 1.42/17813
- Ääniluokka: 1
- 0,1 l/s 150 kPa, EcoSmart 5 l/min.

34016000	6150239	304,04	377,01
----------	---------	--------	--------

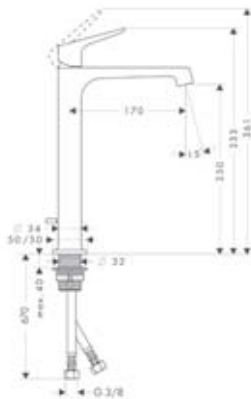
**Pesuallashana pesumaljoille DN15**

- keraaminen säätöosa
- virtauksenrajoitin 5 l/min.
- vipupohjaventtiili G 1 1/4
- P-IX 18742/IO
- DVGW NW-6506BT0646
- Tyyppihyväksyntä VA 1.42/17813
- Ääniluokka: 1
- 0,1 l/s 150 kPa, EcoSmart 5 l/min.

34120000	6150246	517,44	641,63
----------	---------	--------	--------

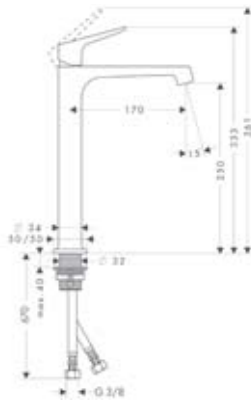

**Pesuallashana pesumaljoille DN15**

- keraaminen säätöosa
- virtauksenrajoitin 5 l/min.
- sulkeutumaton pohjaventtiili
- P-IX 18742/IO
- DVGW NW-6506BT0646
- Tyyppihyväksyntä VA 1.42/17813
- Ääniluokka: 1
- 0,1 l/s 150 kPa, EcoSmart 5 l/min.

34127000

517,44

641,63

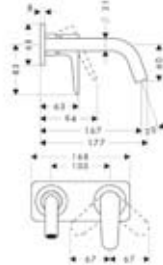
**Pesuallashana piiloasennus levyllä, juoksuputki 167 mm DN15, seinäasennus**

- keraaminen säätöosa
 - virtauksenrajoitin 5 l/min.
 - pohjaventtiili
 - Tyyppihyväksyntä: VA 1.42/18273
 - Ääniluokka 1
- käytetään yhdessä:
· runko-osa #13622180

34112000 6150242

543,40

673,82

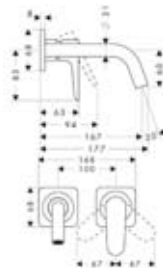
**Pesuallashana piiloasennus peitelaipoilla, juoksuputki 167 mm DN15, seinäasennus**

- keraaminen säätöosa
 - virtauksenrajoitin 5 l/min.
 - pohjaventtiili
 - Tyyppihyväksyntä: VA 1.42/18273
 - Ääniluokka 1
- käytetään yhdessä:
· runko-osa #13622180

34113000 6150243

465,85

577,65

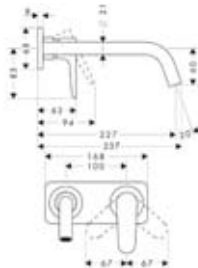
**Pesuallashana piiloasennus levyllä, juoksuputki 227 mm DN15, seinäasennus**

- keraaminen säätöosa
 - virtauksenrajoitin 5 l/min.
 - pohjaventtiili
 - Tyyppihyväksyntä: VA 1.42/18273
 - Ääniluokka 1
- käytetään yhdessä:
· runko-osa #13622180

34115000 6150244

582,12

721,83

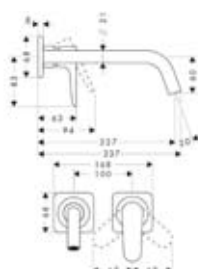
**Pesuallashana piiloasennus peitelaipoilla, juoksuputki 227 mm DN15, seinäasennus**

- keraaminen säätöosa
 - virtauksenrajoitin 5 l/min.
 - pohjaventtiili
 - Tyyppihyväksyntä: VA 1.42/18273
 - Ääniluokka 1
- käytetään yhdessä:
· runko-osa #13622180

34116000 6150245

504,57

625,67



		HG-nro	LVI-nro	Alv 0% Euro	Alv 24% Euro
		Runko-osa piiloasennus pesuallashanoille DN15	13622180	6150094	200,31 248,38
<ul style="list-style-type: none"> · huuhteluventtiilillä · voidaan käyttää joustavasti keraamisten- ja joystick-säätöosien kanssa juoksuputken asennus vasemmalle tai oikealle puolelle · Tyyppihyväksyntä: VA 1.42/18273 · Ääniluokka 1 käytetään yhdessä: <ul style="list-style-type: none"> · jatkoholkki #31971000 					
		Jatkoholkki 25 mm	31971000	6454133	93,06 115,39
käytetään yhdessä: <ul style="list-style-type: none"> · runko-osa #13622180 					
		3-osainen pesuallashana tähtikahvoilla, peitelaiפוilla, DN15	34135000	6350204	498,74 618,44
<ul style="list-style-type: none"> · keraamiset käyttöventtiilit kuuma/kylmä 180° · virtauksenrajoitin 5 l/min. · vipupohjaventtiili G 1 1/4 · kytkentäputket · P-IX 19158/IO · Tyyppihyväksyntä: VA 1.42/19984 · Ääniluokka 1 					
		3-osainen pesuallashana levyllä DN15	34134000		620,95 769,98
<ul style="list-style-type: none"> · keraamiset venttiilit kuuma/kylmä 90° · virtauksenrajoitin 5 l/min. · vipupohjaventtiili G 1 1/4 · kytkentäputket · P-IX 19158/IO · DVGW-NW-6501BU0526 · Tyyppihyväksyntä: VA 1.42/18272 · Ääniluokka 1 					
		3-osainen pesuallashana peitelaiפוilla DN15	34133000		517,44 641,63
<ul style="list-style-type: none"> · keraamiset venttiilit kuuma/kylmä 90° · virtauksenrajoitin 5 l/min. · vipupohjaventtiili G 1 1/4 · kytkentäputket · P-IX 19158/IO · DVGW-NW-6501BU0526 · Tyyppihyväksyntä: VA 1.42/18272 · Ääniluokka 1 					
		Jatkoliitos-setti 3-osaiseen pesuallashanaan	38959000		93,50 115,94
<ul style="list-style-type: none"> · putkien pituus 700 mm · vapaasti sijoitettaviin juoksuputkiin ja kahvoihin · jatkoliitos settiä ei tarvita asennettaessa Axor Bouroullec pesuallashanaan (sisältyy toimitukseen) 					

UUSI

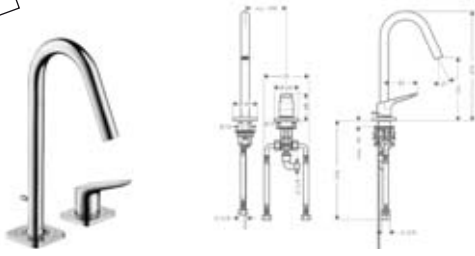

2-osainen pesuallashana DN15

- keraaminen säätöosa
- virtauksenrajoitin 5 l/min.
- vipupohjajaventiili G 1 1/4
- säädettävä lämpötilan rajoitus
- vapaasti sijoitettaviin juoksuputkiin ja kahvoihin:jatkoliitos-setti 2-osaiseen pesuallashaan #38960000

341 32000

467,50

579,70



UUSI



Jatkoliitos-setti 2-osaiseen pesuallashanaan

- putkien pituus 700 mm
- vapaasti sijoitettaviin juoksuputkiin ja kahvoihin
- jatkoliitos settiä ei tarvita asennettaessa Axor Bouroullec pesuallashanaan (sisältyy toimitukseen)

38960000

44,00

54,56

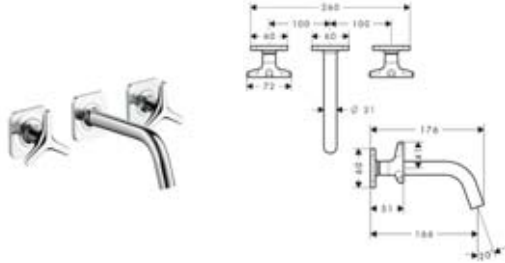

3-osainen pesuallashana piiloasennus tähtikahvoilla, peitelaiipoilla, juoksuputki 166 mm DN15, seinäasennus

- keraamiset käyttöventtiilit kuuma/kylmä 180°
- virtauksenrajoitin 5 l/min.
- pohjajaventiili
- P-IX 9380/IA
- Tyyppihyväksyntä: VA 1.42/19070 käytetään yhdessä:
- runko-osa #10303180
- Ääniluokka 1

34215000 6350205

374,00

463,76



3-osainen pesuallashana piiloasennus levyllä, juoksuputki 166 mm DN15, seinäasennus

- keraamiset venttiilit kuuma/kylmä 90°
- virtauksenrajoitin 5 l/min.
- pohjajaventiili
- P-IX 9380/IA
- käytetään yhdessä:
- runko-osa #10303180
- Ääniluokka 1

34314000

491,59

609,57



3-osainen pesuallashana piiloasennus peitelaiipoilla, juoksuputki 166 mm DN15, seinäasennus

- keraamiset venttiilit kuuma/kylmä 90°
- virtauksenrajoitin 5 l/min.
- pohjajaventiili
- P-IX 9380/IA
- käytetään yhdessä:
- runko-osa #10303180
- Ääniluokka 1











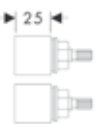

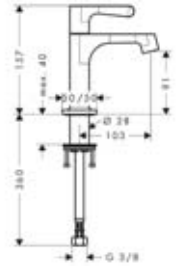

34313000

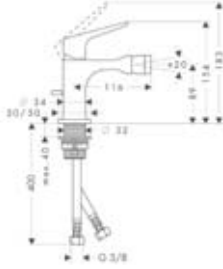
388,08

481,22

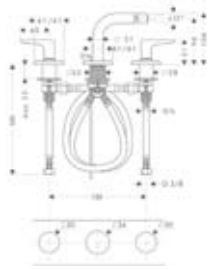

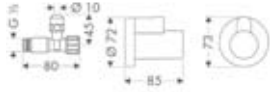
		HG-nro	LVI-nro	Alv 0% Euro	Alv 24% Euro
	<p>3-osainen pesuallashana piiloasennus tähtikahvoilla, peitelaiipoilla, juoksuputki 226 mm DN15, seinäasennus</p> <ul style="list-style-type: none"> · keräamiset käyttöventtiilit kuuma/kylmä 180° · virtauksenrajoitin 5 l/min. · pohjaventtiili · P-IX 9380/IA · Tyypinhyväksyntä: VA 1.42/19070 <p>käytetään yhdessä:</p> <ul style="list-style-type: none"> · runko-osa #10303180 · Ääniluokka 1 	34217000	6350206	423,39	525,00
	<p>3-osainen pesuallashana piiloasennus levyllä, juoksuputki 226 mm DN15, seinäasennus</p> <ul style="list-style-type: none"> · keräamiset venttiilit kuuma/kylmä 90° · virtauksenrajoitin 5 l/min. · pohjaventtiili · P-IX 9380/IA <p>käytetään yhdessä:</p> <ul style="list-style-type: none"> · runko-osa #10303180 · Ääniluokka 1 	34316000		543,40	673,82
	<p>3-osainen pesuallashana piiloasennus peitelaiipoilla, juoksuputki 226 mm DN 15, seinäasennus</p> <ul style="list-style-type: none"> · keräamiset venttiilit kuuma/kylmä 90° · virtauksenrajoitin 5 l/min. · pohjaventtiili · P-IX 9380/IA <p>käytetään yhdessä:</p> <ul style="list-style-type: none"> · runko-osa #10303180 · Ääniluokka 1 	34315000		439,89	545,46
	<p>Runko-osa 3-osaiselle seinähanalle piiloasennus DN15</p> <ul style="list-style-type: none"> · liitäntä ylä- tai alapuolelta · keräamiset käyttöventtiilit · P-IX 9380/IA, P-IX 19149/IA · Tyypinhyväksyntä: VA 1.42/19070 · Ääniluokka 1 <p>käytetään yhdessä:</p> <ul style="list-style-type: none"> · tiiviste #96383000 · jatko #96259000 	10303180	6150355	209,88	260,25
	<p>Tiiviste</p> <ul style="list-style-type: none"> · 3-osaiselle piiloasennus pesuallashanalle 	96383000	6150354	26,51	32,87

		HG-nro	LVI-nro	Alv 0% Euro	Alv 24% Euro
 					
Jatkoholkkisarja 3-osaisen piiloasennus pesuallashanan runko-osalle		96259000		45,98	57,02
 					
Kylmävesihana DN15 <ul style="list-style-type: none"> · ilman pohjaventtiiliä · keraaminen venttiili 180° · virtauksenrajoitin 5 l/min. 		34130000		228,36	283,17
				 	
Pesuistuin					
 					
Pesuistuinhana DN15 <ul style="list-style-type: none"> · poresuutin palloniveellä ja QuickClean · keraaminen säätöosa · virtauksenrajoitin 7 l/min. · vipupohjaventtiili G 1 1/4 · P-IX 18742/IO · DVGW NW-6506BT0646 · Ääniluokka 1 		34210000		323,40	401,02
				 	
 					
3-osainen pesuistuinhana DN15 <ul style="list-style-type: none"> · poresuutin palloniveellä · peitelaiipoilla · keraamiset venttiilit kuuma/kylmä 90° · virtauksenrajoitin 7 l/min. · vipupohjaventtiili G 1 1/4 · P-IX 19158/IO · DVGW-NW-6501BU0526 · Ääniluokka 1 		34213000		517,44	641,63
 					
Kulmaliitin DN15 <ul style="list-style-type: none"> · itsetiivistävä liitoskierre · puristusmutteri Ø 10 mm · suojus · P-IX 212/IA 		13954000		50,05	62,06
 					
Suojus <ul style="list-style-type: none"> · kulmaventtiiliin · 1 kpl 		13950000		30,80	38,19

4-osainen hana ammeen reunaan

HG-nro	LVI-nro	Alv 0% Euro	Alv 24% Euro
--------	---------	-------------	--------------

4-osainen amme- ja suihkuhana, asennus ammeen reunaan tähtikahvoilla, peitelaiipoilla, DN15

- pintaosien sisältö: kahvat, peitelaiipat, juoksuputki, käsisuihku Raindance S 100 Air, keraamiset venttiilit kuuma/kylmä 180°, takaiskuventtiili
 - ulosvetopituus 1,10 m
 - P-IX 9087/ICB
- käytetään yhdessä:
- runko-osa #13444180
 - Ääniluokka 1

34446000	6350207	971,41	1.204,55
----------	---------	--------	----------

4-osainen amme- ja suihkuhana, asennus ammeen reunaan levyllä DN15

- pintaosien sisältö: kahvat, levy, juoksuputki, käsisuihku Raindance S 100 Air, keraamiset venttiilit kuuma/kylmä 90°, takaiskuventtiili
 - ulosvetopituus 1,10 m
 - P-IX 9087/ICB
- käytetään yhdessä:
- runko-osa #13444180
 - kiinnityslevy #394490001
 - Ääniluokka 1

34445000		1.138,50	1.411,74
----------	--	----------	----------

4-osainen amme- ja suihkuhana, asennus ammeen reunaan peitelaiipoilla DN15

- pintaosien sisältö: kahvat, peitelaiipat, juoksuputki, käsisuihku Raindance S 100 Air, keraamiset venttiilit kuuma/kylmä 90°, takaiskuventtiili
 - ulosvetopituus 1,10 m
 - P-IX 9087/ICB
- käytetään yhdessä:
- runko-osa #13444180
 - Ääniluokka 1

34444000		1.009,03	1.251,20
----------	--	----------	----------

Runko-osa 4-osaiselle amme- ja suihkuhanalle, asennus ammeen reunaan DN15

- sisältö: runko-osa, Secuflex-letkusarja, Secubox
 - maks. ulosvetopituus käsisuihulla 1,10 m
 - P-IX 18455/IOC
- käytetään yhdessä:
- Secuflex-sisäjatke #98806000

13444180	6350133	760,98	943,62
----------	---------	--------	--------

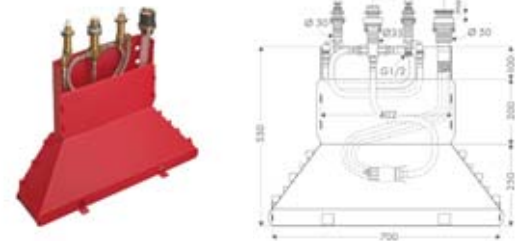
Asennuslevy

- välttämätön ammeen reunaan asennettavien yhtenäisellä levyllä varustettujen hanojen asennuksissa

39449000		33,44	41,47
----------	--	-------	-------



4-osainen hana laattatasoon

HG-nro	LVI-nro	Alv 0% Euro	Alv 24% Euro
--------	---------	-------------	--------------

**4-osainen ammehana, asennus laattatasoon, tähtikahvoilla, peitelaijoilla, DN15**

- pintaosien sisältö: kahvat, peitelaijat, juoksuputki, käsisuihku, keraamiset venttiilit kuuma/kylmä 180°, takaiskuventtiili
 - ulosvetopituus 1,10 m
 - PA-IX 8727/ICB
- käytetään yhdessä:
- runko-osa #14445180
 - Ääniluokka 1

34456000	6350208	1.183,05	1.466,98
----------	---------	----------	----------

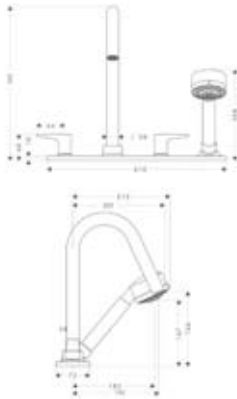
**4-osainen ammehana, asennus laattatasoon, levyllä DN15**

- pintaosien sisältö: kahvat, levy, juoksuputki, käsisuihku, keraamiset venttiilit kuuma/kylmä 90°, takaiskuventtiili
 - ulosvetopituus 1,10 m
 - PA-IX 8727/ICB
- käytetään yhdessä:
- runko-osa #14445180
 - Ääniluokka 1

34455000		1.358,39	1.684,40
----------	--	----------	----------

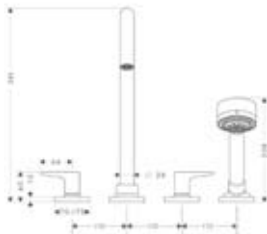
**4-osainen ammehana, asennus laattatasoon peitelaijoilla DN15**

- pintaosien sisältö: peitelaijat, juoksuputki, käsisuihku, keraamiset venttiilit kuuma/kylmä 90°, takaiskuventtiili
 - ulosvetopituus 1,10 m
 - PA-IX 8727/ICB
- käytetään yhdessä:
- runko-osa #14445180
 - Ääniluokka 1

34454000		1.228,92	1.523,86
----------	--	----------	----------

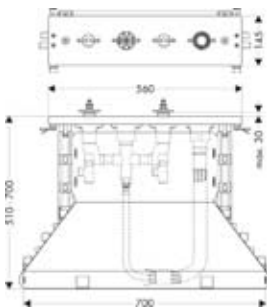
**Runko-osa 4-osaisten amme- ja suihkuhanalle, asennus laattatasoon DN15**

- sisältö: runko-osa, Secuflex-letkusarja, Secubox, kiinnityslevy
 - maks. ulosvetopituus 1,10 m
 - PA-IX 8727/ICB
- käytetään yhdessä:
- Secuflex-sisäjatke #98806000

14445180		1.307,13	1.620,84
----------	--	----------	----------



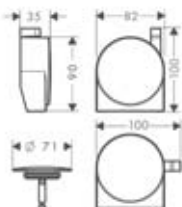

Exafill

**Exafill S pintaosat**

- QuickClean kalkinpoisto-järjestelmä
- tavallisiin ja erikoisiin ammeisiin
- suojaus, vesiputous-suutin ja suojatulppa
- suuttimen kulma säädettävissä 30°
- virtaus noin 30 l/min.
- LGA testattu, standardi DIN 19545 ja DIN EN 274
- DVGW NW-6506BN0685
- P-IX 19141/I

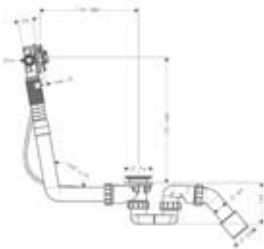
58117000		155,76	193,14
----------	--	--------	--------

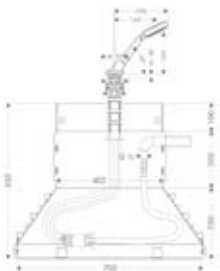

		HG-nro	LVI-nro	Alv 0% Euro	Alv 24% Euro	
		Runko-osa Exafill S DN20 yhdistetty ammeentäyttö ja ylivuoto/pohjaventtiilisarja	58115180	107,14	132,85	
		<ul style="list-style-type: none"> · juoksuputki ja ylivuoto/pohjaventtiili · vesilukko #56373000, vaijeriohjattu kaapeli 520 mm, putkiliitin vasen DN20 · palkeet vinoa ammeen reunaan varten · LGA testattu, standardi DIN 19545 ja DIN EN 274 · DVGW NW-6506BN0685, P-IX 19141/I käytetään yhdessä: · Exafill S pintaosat #58117xx0 · Joustava täyttöletku DN20, 600 mm #58191000 tai 800 mm #58192000 				
		Runko-osa Exafill S DN20 yhdistetty ammeentäyttö ja ylivuoto/pohjaventtiilisarja erikoisammeille	58116180	150,48	186,60	
		<ul style="list-style-type: none"> · juoksuputki ja ylivuoto/pohjaventtiili · vesilukko #56373000, vaijeriohjattu kaapeli pituus 780 mm, putkiliitin vasen DN20 · palkeet vinoa ammeen reunaan varten · LGA testattu, standardi DIN 19545 ja DIN EN 274 · DVGW NW-6506BN0685 · P-IX 19141/I · käytetään yhdessä: · Exafill S pintaosat #58117xx0 · Joustava täyttöletku DN20, 600 mm #58191000 tai 800 mm #58192000 				
		Secuflex tasoasennus suihkupidike ja -letku käsisuihkulla	19418000	6559379	384,56	476,85
		<ul style="list-style-type: none"> · sisältää: tasoasennus suihkupidike, letkun läpivienti, Secuflex letku sarja, Secubox, Rairdance S 100 Air käsisuihku · sopii asennukseen ammeen reunaan ja laattatasoon (asennus levyä ei saatavana) · porausreijän koko ammeen reunaan 50 mm · suihkuletku ulosvedettävissä max. 1,10 m · käytetään yhdessä: · Secuflex jatkosarja #98807000 				

Akryyli kylpyamme

HG-nro	LVI-nro	Alv 0% Euro	Alv 24% Euro
--------	---------	-------------	--------------

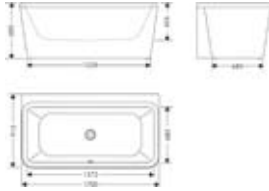
**Axor Citterio kylpyamme**

- seinäversio, valmistettu akryylistä
- täyttötilavuus noin 192 l (1 hlö, 70 kg)
- täyttösyvyys noin 355 mm
- suositeltava pohjaventtiili:
 - Flexaplus pintaosat #58185xx0
 - Flexaplus S pintaosat #58186xx0

Flexaplus runko-osa #58141180
 Flexaplus pintaosat #58185xx0
 Flexaplus S pintaosat #58186xx0

Exafill runko-osa #58126180
 Exafill pintaosat #58127xx0
 Exafill S runko-osa #58116180
 Exafill S pintaosat #58117xx0

39957000		4.991,69	6.189,70
----------	--	----------	----------

Suihku

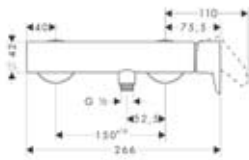
**Suihkuhana DN15**

- keraaminen säätöosa
- virtaus 22 l/min.
- seinäasennus 150 ± 16 mm, sis. epäkeskoliittimet (Ei sovi sulullisille epäkesko- tai pinta-asennusliittimille)
- takaiskuventtiili
- putkiliitin DN15
- PA-IX 9699/IB
- DVGW NW-6506BT0646
- Tyyppihyväksyntä: VA 1.42/19802
- Ääniluokka 1

34620000	6350528	459,36	569,61
----------	---------	--------	--------

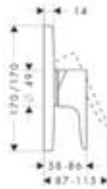
**Suihkuhana piiloasennus**

- pintaosien sisältö: metallipeitelaippa, kahva, holkki, asennusyksikkö, tekniikkaelementti
- PA-IX 9710/IB
- DVGW NW-6506BP5615
- käytetään yhdessä:
 - runko-osa iBox universal #01800180
 - Ääniluokka 1

34625000	6350529	245,96	304,99
----------	---------	--------	--------

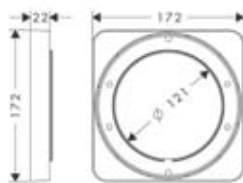
**Korotusosa 172 x 172 mm**

- suorakulmainen, pyöreät kulmat
- Korotus 22 mm laattapinnan ja pintaosan peitelaipan väliin. Käytetään iBox universalin asennuksissa ohuisiin seiniin.

98860000	6350479	41,91	51,97
----------	---------	-------	-------

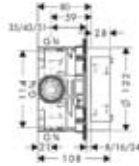
iBox universal runko-osa DN15/DN20

- mukana tiiviste, säädettävä lukituskaulus, 3 muunnosnipa DN15/DN20, 1 tulppa DN20
- sopii kaikkiin suihku-, amme- ja termostaattipintaosiin piiloasennukseen
- PA-IX 18989/ID, muut tyyppihyväksynät katso pintaosat.
- Ääniluokka 1

Lisäosat:

- pyöreä korotusosa \varnothing 170 mm #13596000
- pyöreä korotusosa \varnothing 150 mm #13597000
- nelikulmainen korotusosa pyöristetyillä kulmilla 172 x 172 mm #98600000

Käytetään yhdessä:

- runko-osa ulk. 25 mm #13595000
- kiinnityskisko #96615000

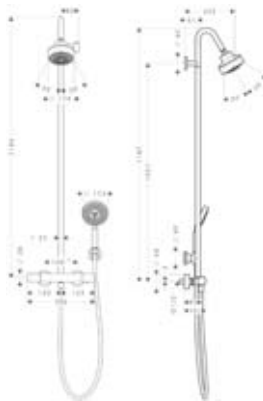
Showerpipe
UUSI

Showerpipe 3jet termostaatilla DN15

sisältää:

- termostaattinen suihkuhana seinäasennukseen käyttöventtiili/vaihtimella 180°
- Axor Citterio yläsuihku 3jet
- Raindance S 120 AIR 3jet käsisuihku
- suihkuletku 1,60 m
- suihkun pidike
- QuickClean kalkinpoisto
- seinäasennus 150 \pm 12 mm
- ihanteellinen toimivuus 1,5 bar vaitauspaineesta alkaen

Huomioitava: Suositeltava asennuskorkeus 1100 mm

34640000

1.243,88 1.542,41

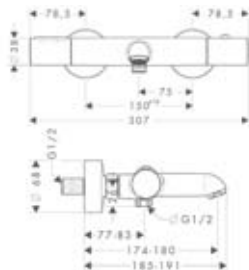
Termostaatit/venttiilit/vaihtimet

Termostaattinen amme- ja suihkuhana DN15



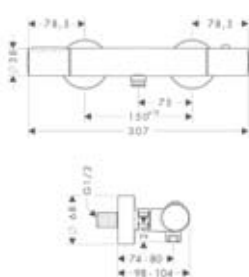



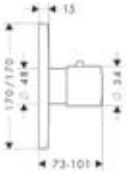

- turvaraja 38°C
- takaiskuventtiili
- virtaus 20 l/min.
- käyttöventtiili/vaihdin ammeeseen/suihkuun
- seinäasennus 150 \pm 12 mm
- PA-IX 18987/ICB
- DVGW NW-6509BT0642
- Ääniluokka 1

34435000 6350527 439,89 545,46

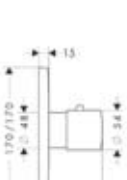
Termostaattinen suihkuhana DN15

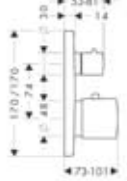
- turvaraja 38°C
- takaiskuventtiili
- seinäasennus 150 \pm 12 mm
- PA-IX 18988/IB
- DVGW NW-6509BT0642
- Ääniluokka 1

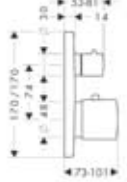
34635000 6350530 375,21 465,26

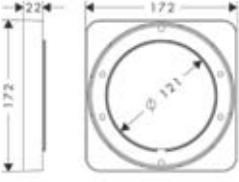
		HG-nro	LVI-nro	Alv 0% Euro	Alv 24% Euro
		Termostaatti piiloasennus	34715000	452,76	561,42
	<ul style="list-style-type: none"> pintaosien sisältö: metallipeitelaippa, kahva, holkki, tekniikkaelementti, termostaattielementti PA-IX 9712/II DVGW NW-6509BP5611 käytetään yhdessä: <ul style="list-style-type: none"> runko-osa iBox universal #01800180 				
		Highflow termostaatti piiloasennus	34716000	504,57	625,67
	<ul style="list-style-type: none"> pintaosien sisältö: metallipeitelaippa, kahva, holkki, tekniikkaelementti, termostaattielementti erittäin suuri virtaus (59 l/min.) suuren vedenkulutuksen suihkuihin P-IX 18019/II DVGW NW-6509BQ0587 käytetään yhdessä: <ul style="list-style-type: none"> runko-osa iBox universal #01800180 				
		Termostaatti piiloasennus käyttöventtiilillä	34705000	569,25	705,87
	<ul style="list-style-type: none"> pintaosien sisältö: metallipeitelaippa, kahva, holkki, tekniikkaelementti, käyttöventtiili/vaihdin, termostaattielementti PA-IX 9711/ID DVGW NW-6509BP5611 Ääniluokka 1 käytetään yhdessä: <ul style="list-style-type: none"> runko-osa iBox universal #01800180 				
		Termostaatti piiloasennus yhdistetyllä käyttöventtiili/vaihtimella	34725000	633,93	786,07
	<ul style="list-style-type: none"> pintaosien sisältö: metallipeitelaippa, kahva, holkki, tekniikkaelementti, käyttöventtiili/vaihdin, termostaattielementti PA-IX 9062/IAA Ääniluokka 1 käytetään yhdessä: <ul style="list-style-type: none"> runko-osa iBox universal #01800180 				
		Korotusosa 172 x 172 mm	98860000	41,91	51,97
	<ul style="list-style-type: none"> suorakulmainen, pyöreät kulmat Korotus 22 mm laattapinnan ja pintaosan peitelaipan väliin. Käytetään iBox universalin asennuksissa ohuisiin seiniin. 				

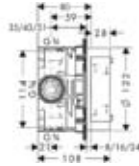

iBox universal runko-osa DN15/ DN20

- mukana tiiviste, säädettävä lukituskaulus, 3 muunnosnipa DN15/DN20, 1 tulppa DN20
- sopii kaikkiin suihku-, amme- ja termostaattipintaosiin piiloasennukseen
- PA-IX 18989/ID, muut tyyppihyväksynät katso pintaosat.
- Ääniluokka 1

Lisäosat:

- pyöreä korotusosa \varnothing 170 mm #13596000
- pyöreä korotusosa \varnothing 150 mm #13597000
- nelikulmainen korotusosa pyöristetyillä kulmilla 172 x 172 mm #98600000

Käytetään yhdessä:

- runko-osa ulk. 25 mm #13595000
- kiinnityskisko #96615000

01800180	6350300	124,63	154,54
----------	---------	--------	--------

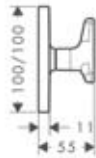

Käyttöventtiili piiloasennus tähtikahvalla, DN15/DN20

- sisältö: metallipeitelaippa, kahva, holkki

käytetään yhdessä:

- runko-osa kara DN15 #15973180
- runko-osa keraaminen DN15 #15974180
- runko-osa kara DN20 #15970180
- jatkoholkki #96370000

34980000	6350209	92,95	115,26
----------	---------	-------	--------

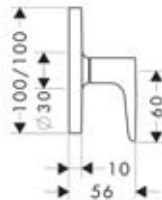

Käyttöventtiili piiloasennus DN15/ DN20

- sisältö: metallipeitelaippa, kahva, holkki

käytetään yhdessä:

- runko-osa kara DN15 #15973180
- runko-osa keraaminen DN15 #15974180
- runko-osa kara DN20 #15970180
- jatkoholkki #96370000

34960000	6350535	97,02	120,30
----------	---------	-------	--------

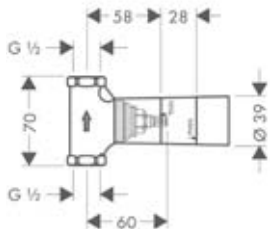

Runko-osa käyttöventtiili piiloasennus, DN15

- 80 l/min. vapaa virtaus
 - tiiviste
 - sopii kaikkiin käyttöventtiilien pintaosiin
- Käytetään yhdessä:
- jatkoholkki 25 mm #96370000



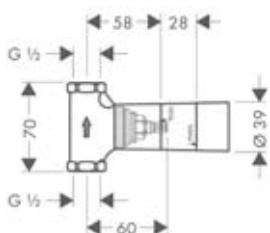





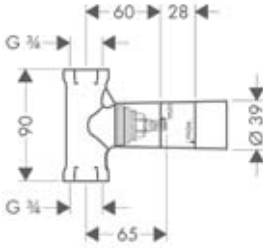

15973180	6454136	76,67	95,07
----------	---------	-------	-------

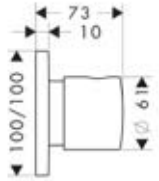

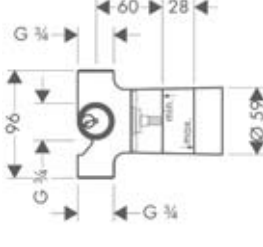

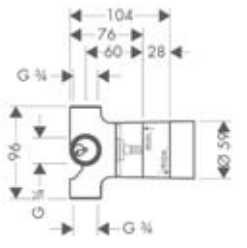

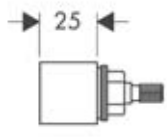

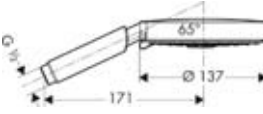

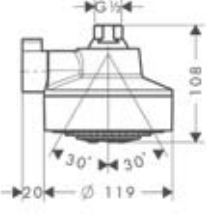





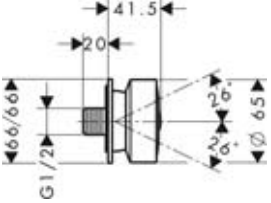

Runko-osa käyttöventtiili piiloasennus keraaminen, DN15

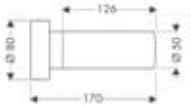

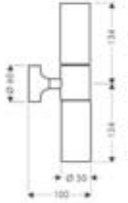

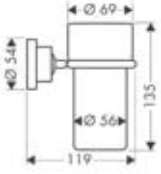

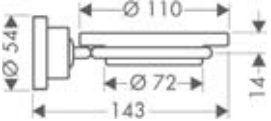

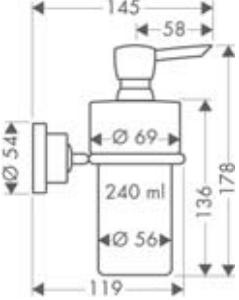

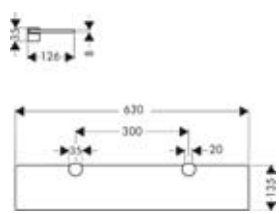
- 40 l/min. vapaa virtaus
 - tiiviste
 - sopii kaikkiin käyttöventtiilien pintaosiin
- Käytetään yhdessä:
- jatkoholkki 25 mm #96370000







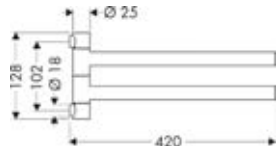

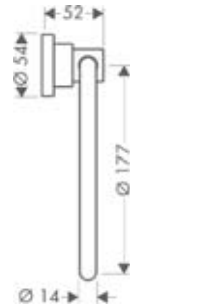

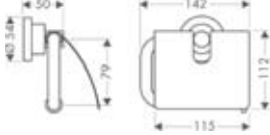

15974180	6454138	79,75	98,89
----------	---------	-------	-------

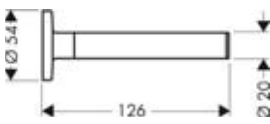
 	<p>Runko-osa käyttöventtiili piiloasennus, DN20</p> <ul style="list-style-type: none"> · 130 l/min. vapaa virtaus · tiiviste · sopii kaikkiin käyttöventtiilien pintaosiin <p>Käytetään yhdessä:</p> <ul style="list-style-type: none"> · jatkoholkki 25 mm #96370000 	<table border="1"> <tr> <td>15970180</td> <td>6454137</td> <td>83,38</td> <td>103,39</td> </tr> </table>	15970180	6454137	83,38	103,39
15970180	6454137	83,38	103,39			
 	<p>Trio/ Quattro käyttöventtiili ja vaihdinventtiili piiloasennus DN20</p> <ul style="list-style-type: none"> · pintaosien sisältö: metallipeitelaippa, kahva, holkki <p>käytetään yhdessä:</p> <ul style="list-style-type: none"> · runko-osa Trio DN20 #15981180 · runko-osa Quattro DN20 #15930180 · jatko #96370000 	<table border="1"> <tr> <td>34920000</td> <td>6350534</td> <td>110,00</td> <td>136,40</td> </tr> </table>	34920000	6350534	110,00	136,40
34920000	6350534	110,00	136,40			
 	<p>Runko-osa Quattro 4-tie vaihdin, piiloasennus, DN20</p> <ul style="list-style-type: none"> · keraamiset levyt, tiiviste · 1 tulo, 3 lähtöliittintä · 2 toimintoa käytettävissä samanaikaisesti · 65 l/min. vapaa virtaus · sopii kaikkiin Quattro-pintaosiin <p>Käytetään yhdessä:</p> <ul style="list-style-type: none"> · jatkoholkki 25 mm #96370000 	<table border="1"> <tr> <td>15930180</td> <td>6454132</td> <td>238,92</td> <td>296,26</td> </tr> </table>	15930180	6454132	238,92	296,26
15930180	6454132	238,92	296,26			
 	<p>Runko-osa Trio universal vaihdin käyttöventtiilillä, piiloasennus, DN20</p> <ul style="list-style-type: none"> · keraamiset levyt, tiiviste · 1 tulo, 2 lähtöliittintä · 2 toimintoa käytettävissä samanaikaisesti · 65 l/min. vapaa virtaus · sopii kaikkiin Trio-pintaosiin <p>Käytetään yhdessä:</p> <ul style="list-style-type: none"> · jatkoholkki 25 mm #96370000 	<table border="1"> <tr> <td>15981180</td> <td>6454134</td> <td>151,58</td> <td>187,96</td> </tr> </table>	15981180	6454134	151,58	187,96
15981180	6454134	151,58	187,96			
 	<p>Jatkoholkki</p> <ul style="list-style-type: none"> · 25 mm 	<table border="1"> <tr> <td>96370000</td> <td>6454158</td> <td>41,58</td> <td>51,56</td> </tr> </table>	96370000	6454158	41,58	51,56
96370000	6454158	41,58	51,56			
<p>Suikut ja suihkuvarusteet</p>  	<p>Raindance S 150 Air 3jet käsिसuihku DN15</p> <ul style="list-style-type: none"> · erikoissuuri suihkupää Ø 137 mm · valittavissa 3 suihkuuotota: RainAir, WhirlAir, Balance Air · AirPower-teknologia · QuickClean kalkinpoisto · huuhdeltava roskasihti · P-IX 18210/IC, DVGW NW-6517BT0634 	<table border="1"> <tr> <td>28519000</td> <td>6555591</td> <td>144,21</td> <td>178,82</td> </tr> </table> <div style="display: flex; justify-content: space-around; align-items: center;"> <div style="border: 1px solid black; padding: 2px; font-size: 8px;">XXL Performance</div> <div style="border: 1px solid black; padding: 2px; font-size: 8px;">Quick Clean</div> <div style="border: 1px solid black; padding: 2px; font-size: 8px;">Air Power</div> </div>	28519000	6555591	144,21	178,82
28519000	6555591	144,21	178,82			

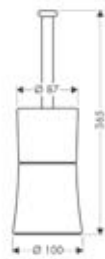
		HG-nro	LVI-nro	Alv 0% Euro	Alv 24% Euro
 	<p>Yläsuihku 3jet DN15</p> <ul style="list-style-type: none"> 3 suihkumuotoa: Normal-, hierova Massage- ja Soft-suihkulla itsepuhdistus kytkeytyy käyttötilan muuttuessa suihku kääntyvällä liitoksella DN15 ihanteellinen toiminta 1,5 bar virtauspaineesta alkaen <p>käytetään yhdessä:</p> <ul style="list-style-type: none"> Suihkuputki 230 mm #27412000 Seinälevy #34612000 	39740000	6559415	507,32	629,08
		  			
 	<p>Axor Citterio M peitelevy suihkuputkelle</p>	34612000	6556020	90,53	112,26
 	<p>Suihkuputki 230 mm DN15</p> <ul style="list-style-type: none"> 67° kulma peitelaipalla 	27412000	6556012	53,79	66,70
 	<p>Raindance Royale Air yläsuihku Ø 350 mm DN20</p> <ul style="list-style-type: none"> erittäin litteä yläsuihku, kokometalli AirPower-teknologia QuickClean kalkinpoisto suuri virtaus noin 36 l/min. 3 bar kääntyvä liitos ja turvamutteri <p>käytetään yhdessä:</p> <ul style="list-style-type: none"> suihkuputki 470 mm #27410000 kattoputki 100 mm #27418000 	28420000	6559040	1.586,86	1.967,71
		  			
 	<p>Kattoputki 100 mm DN20</p> <ul style="list-style-type: none"> peitelaipalla ruuvipeitelaippa sopii myös Raindance Royale Air yläsuihkuun 	27418000	6559022	205,04	254,25
 	<p>Suihkuputki 470 mm DN20</p> <ul style="list-style-type: none"> sopii myös Raindance Royale Air yläsuihkuun Ø 30 mm ruuvipeitelaipalla ja kiinnityslevyllä 	27410000	6559019	275,99	342,23

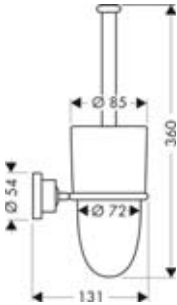
		HG-nro	LVI-nro	Alv 0% Euro	Alv 24% Euro
		Sivusuihku DN15	28469000	107,69	133,54
		<ul style="list-style-type: none"> · neliöpeitelaijalla · Normal-suihku · QuickClean kalkinpoisto · pallonivel kääntyy 26° 			
					
Varusteet					
		Seinävalaisin, yksiosainen	41556000	297,88	369,37
		<ul style="list-style-type: none"> · 220 V · ilman polttimoa · maks. 25 W · metallipidike · kristallilasi · VDE 134111 G 			
		Seinävalaisin, kaksiosainen	41566000	352,00	436,48
		<ul style="list-style-type: none"> · 220 V · ilman polttimoita · maks. 25 W · metallipidike · kristallilasi · VDE 134111 G 			
		Hammasmukiteline	41734000	123,31	152,90
		<ul style="list-style-type: none"> · kristallilasimuki · metallipidike 			
		Saippuateline	41733000	123,31	152,90
		<ul style="list-style-type: none"> · kristallilasiteline · metallipidike 			
		Saippua-annostelija	41719000	168,96	209,51
		<ul style="list-style-type: none"> · täyttötilavuus 200 ml · annostelee 1,5 ml annokset · helppo täyttää · annostelee kaikki nestesaippuat, suihkugeelit ja shampoot · kristallilasikotelo · metallipidike 			

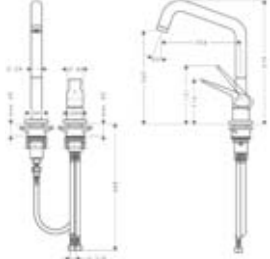
		HG-nro	LVI-nro	Alv 0% Euro	Alv 24% Euro
 	<p>Lasinen hylly</p> <ul style="list-style-type: none"> · 630 mm · seinäasennus · metallipidike 	41550000		243,43	301,85
 	<p>Tartuntakahva</p> <ul style="list-style-type: none"> · metallia · TÜV-hyväksyntä 	41730000		146,19	181,28
 	<p>Pyyhetanko 600 mm</p> <ul style="list-style-type: none"> · metallia 	41760000		159,83	198,19
 	<p>Pyyhetanko 800 mm</p> <ul style="list-style-type: none"> · metallia 	41780000		191,73	237,75
 	<p>Pyyhetanko, kaksiosainen</p> <ul style="list-style-type: none"> · seinäasennus · metallia 	40820000		245,19	304,04
 	<p>Pyyherengas</p> <ul style="list-style-type: none"> · metallia 	41721000		123,31	152,90

		HG-nro	LVI-nro	Alv 0% Euro	Alv 24% Euro
 					
<p>Pyyhökoukku</p> <ul style="list-style-type: none"> · seinäasennus · metallia 		41537000		21,78	27,01
 					
<p>WC-paperiteline</p> <ul style="list-style-type: none"> · metallia 		41738000		141,46	175,41
 					
<p>WC-paperiteline</p> <ul style="list-style-type: none"> · vararullalle · seinäasennus · metallia 		41528000		77,66	96,30
 					
<p>WC-harja teline</p> <ul style="list-style-type: none"> · vapaasti seisova · harjalla · metallia · kristallilasi 		41536000		172,26	213,60
 					
<p>WC-harja teline</p> <ul style="list-style-type: none"> · seinäasennukseen · harjalla · kristallilasi · metallipidike 		41735000		168,96	209,51
<p>Keittiöhanat</p>  					
<p>2-osainen keittiöhana DN15</p> <ul style="list-style-type: none"> · kääntyvä juoksuputki 110°/150°/360° · keraaminen säätöosa · virtaus 13 l/min. · QuickClean-poresuutin, kalkinpoisto · kahvan voi sijoittaa vaihtelevasti · P-IX 19701/IA 		34820000 34820800		367,51 514,47	455,71 637,94
				 	

Mittayksikkönä mittakaavapiirroksissa on mm.

Tekniset tiedot ja mitat voivat muuttua.

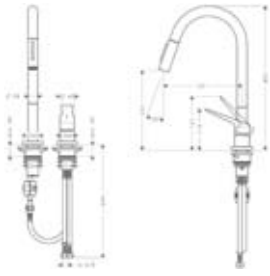

**2-osainen keittiöhana
ulosvedettävällä pikapesimellä DN15**

- kääntyvä juoksuputki 110°/150°
- Normal- ja Soft-suihku
- keraaminen säätöosa
- virtaus 13 l/min.
- QuickClean-poresuutin, kalkinpoisto
- kahvan voi sijoittaa vaihtelevasti
- magneettinen ulosvedettävä suihkun pidike
- P-IX 19705/1o

34822000
34822800

435,38 539,87
609,51 755,79



UUSI

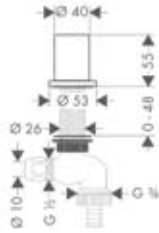

Pesukoneventtiili DN15

- enintään 47 mm paksuisiin pöytätasoihin
- takaiskuventtiili
- min. asennusreikä Ø 27 mm
- liitin DN 20

10823000 6559421 124,41 154,27
10823800 6559436 174,13 215,92

Axor[®] Uno²



AXOR[®]
hansgrohe

Pesuallas

HG-nro	LVI-nro	Alv 0% Euro	Alv 24% Euro
--------	---------	-------------	--------------

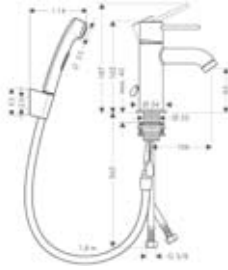
**Pesuallashana Bidette DN15**

sisältö:

- yksiote-pesuallashana
- Bidette-suihku ja Porter, Isiflex-suihkuletku 1,60 m (#32128000)
- joustavat PEX-kytkentäputket G 3/8
- ilman pohjaventtiiliä
- QuickClean-poresuutin, kalkinpoisto
- P-IX 19434/100
- Tyypinhyväksyntä: VTT-RTH-00059-11
- Ääniluokka: 1

38225000 6150259 456,83 566,47

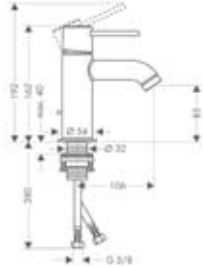
**Pesuallashana DN15**

- keraaminen säätöosa
- virtauksenrajoitin 5 l/min.
- QuickClean-poresuutin, kalkinpoisto
- vipupohjaventtiili G 1 1/4
- P-IX 9862/1A
- DVGW NW-6506BR5790
- Tyypinhyväksyntä: VA 1.42/19855
- Ääniluokka: 1

38020000 6150247 395,23 490,09

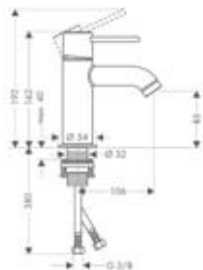
**Pesuallashana DN15**

- keraaminen säätöosa
- virtauksenrajoitin 5 l/min.
- QuickClean-poresuutin, kalkinpoisto
- sulkeutumaton pohjaventtiili
- P-IX 9862/1A
- DVGW NW-6506BR5790
- Tyypinhyväksyntä: VA 1.42/19855
- Ääniluokka: 1

38022000 395,23 490,09

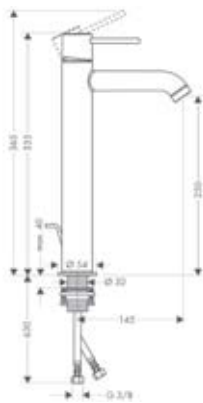
**Pesuallashana pesumaljoille DN15**

- keraaminen säätöosa
- virtauksenrajoitin 5 l/min.
- QuickClean-poresuutin, kalkinpoisto
- vipupohjaventtiili G 1 1/4
- P-IX 9862/1A
- DVGW NW-6506BR5790
- Tyypinhyväksyntä: VA 1.42/19855
- Ääniluokka: 1

38025000 6150249 532,18 659,90

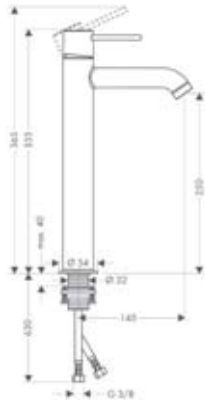

**Pesuallashana pesumaljoille DN15**

- keraaminen säätöosa
- virtauksenrajoitin 5 l/min.
- QuickClean-poresuutin, kalkinpoisto
- sulkeutumaton pohjaventtiili
- P-IX 9862/IA
- DVGW NW-6506BR5790
- Tyyppihyväksyntä: VA 1.42/19855
- Ääniluokka: 1

38027000

532,18

659,90

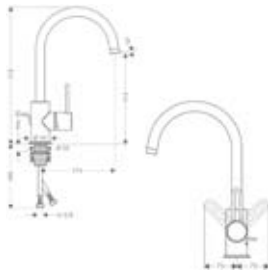
**Pesuallashana korkealla, kääntyvällä juoksuputkella DN15**

- kääntyvä juoksuputki 360°
- keraaminen säätöosa
- virtauksenrajoitin 5 l/min.
- vipupohjaventtiili G 1 1/4
- P-IX 9863/IA
- DVGW NW-6506BR5790
- Tyyppihyväksyntä: VA 1.42/19861
- Ääniluokka: 1

38030000 6150251

547,47

678,86

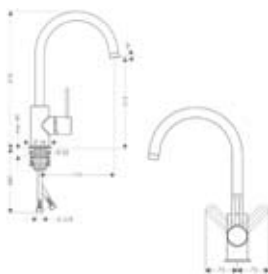
**Pesuallashana korkealla, kääntyvällä juoksuputkella DN15**

- kääntyvä juoksuputki 360°
- keraaminen säätöosa
- virtauksenrajoitin 5 l/min.
- sulkeutumaton pohjaventtiili
- P-IX 9863/IA
- DVGW NW-6506BR5790
- Tyyppihyväksyntä: VA 1.42/19861
- Ääniluokka: 1

38031000

547,47

678,86

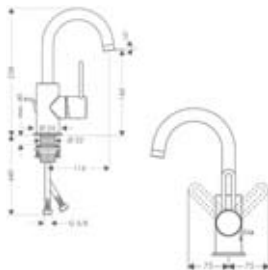
**Pesuallashana pienille altaile korkealla, kääntyvällä juoksuputkella DN15**

- kääntyvä juoksuputki 360°
- keraaminen säätöosa
- virtauksenrajoitin 5 l/min.
- vipupohjaventtiili G 1 1/4
- P-IX 9863/IA
- DVGW NW-6506BR5790
- Tyyppihyväksyntä: VA 1.42/19861
- Ääniluokka: 1

38035000 6150252

517,00

641,08

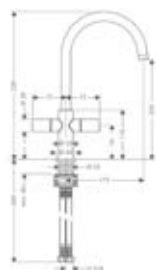
**2-ote pesuallashana korkealla, kääntyvällä juoksuputkella DN15**











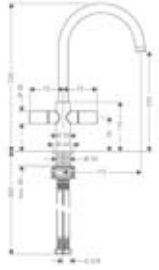



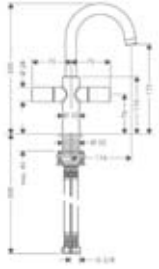

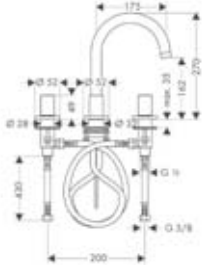

- kääntyvä juoksuputki 140°
- keraamiset venttiilit kuuma/kylmä 90°
- virtauksenrajoitin 5 l/min.
- vipupohjaventtiili G 1 1/4
- P-IX 9864/IA
- Tyyppihyväksyntä: VA 1.42/19885
- Ääniluokka: 1

38040000 6150253

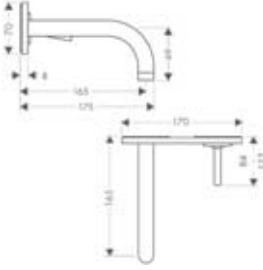
486,64

603,43

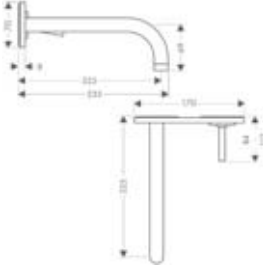

		HG-nro	LVI-nro	Alv 0% Euro	Alv 24% Euro
		2-ote pesuallashana korkealla, kääntyvällä juoksuputkella DN15 <ul style="list-style-type: none"> · kääntyvä juoksuputki 140° · keraamiset venttiilit kuuma/kylmä 90° · virtauksenrajoitin 5 l/min. · sulkeutumaton pohjaventtiili · P-IX 9864/1A · Tyyppihyväksyntä: VA 1.42/19885 · Ääniluokka: 1 		38047000	486,64 603,43
					
		2-ote pesuallashana pienille alueille korkealla, kääntyvällä juoksuputkella DN15 <ul style="list-style-type: none"> · kääntyvä juoksuputki 140° · keraamiset venttiilit kuuma/kylmä 90° · virtauksenrajoitin 5 l/min. · vipupohjaventtiili G 1 1/4 · P-IX 9864/1A · Tyyppihyväksyntä: VA 1.42/19885 · Ääniluokka: 1 		38045000	6150254 448,47 556,10
					
		3-osainen pesuallashana DN15 <ul style="list-style-type: none"> · kääntyvä juoksuputki 140° · lieriömäisillä kahvoilla · keraamiset venttiilit kuuma/kylmä 90° · virtauksenrajoitin 5 l/min. · vipupohjaventtiili G 1 1/4 · joustavat kytkentäputket · P-IX 9685/1A · Ääniluokka 1 		38053000 38053810	638,88 792,21 1.345,85 1.668,85
					
UUSI 		Jatkoliitos-setti 3-osaiseen pesuallashanaan <ul style="list-style-type: none"> · putkien pituus 700 mm · vapaasti sijoitettaviin juoksuputkiin ja kahvoihin · jatkoliitos settiä ei tarvita asennettaessa Axor Bouroullec pesuallashanaan (sisältyy toimitukseen) 		38959000	93,50 115,94
		Pesuallashana piiloasennus levyllä, juoksuputki 161 mm, seinäasennus DN15 <ul style="list-style-type: none"> · joystick-säätöosa · virtauksenrajoitin 5 l/min. · sulkeutumaton pohjaventtiili · P-IX 18117/10 · DVGW NW-6506BR5789 · Tyyppihyväksyntä VA 1.42/19221 käytetään yhdessä: <ul style="list-style-type: none"> · runko-osa #13622180 · Ääniluokka 1 		38112000	6150256 532,18 659,90
					
		Pesuallashana piiloasennus levyllä, juoksuputki 221 mm, seinäasennus DN15 <ul style="list-style-type: none"> · joystick-säätöosa · virtauksenrajoitin 5 l/min. · sulkeutumaton pohjaventtiili · P-IX 18117/10 · DVGW NW-6506BR5789 · Tyyppihyväksyntä VA 1.42/19221 käytetään yhdessä: <ul style="list-style-type: none"> · runko-osa #13622180 · Ääniluokka 1 		38115000	547,47 678,86
					

Mittayksikkönä mittakaavapiirroksissa on mm.

Tekniset tiedot ja mitat voivat muuttua.

		HG-nro	LVI-nro	Alv 0% Euro	Alv 24% Euro
 	<p>Pesuallashana piiloasennus peitelaiipoilla, juoksuputki 161 mm, seinäasennus DN15</p> <ul style="list-style-type: none"> joystick-säätöosa virtauksenrajoitin 5 l/min. sulkeutumaton pohjaventtiili P-IX 18117/10 DVGW NW-6506BR5789 Tyyppihyväksyntä VA 1.42/19221 <p>käytetään yhdessä:</p> <ul style="list-style-type: none"> runko-osa #13622180 Ääniluokka 1 	38113000	6150257	349,80	433,75
 	<p>Pesuallashana piiloasennus peitelaiipoilla, juoksuputki 225mm, seinäasennus DN15</p> <ul style="list-style-type: none"> joystick-säätöosa virtauksenrajoitin 5 l/min. pohjaventtiili P-IX 18117/10 DVGW NW-6506BR5789 Tyyppihyväksyntä VA 1.42/19221 <p>käytetään yhdessä:</p> <ul style="list-style-type: none"> runko-osa #13622180 Ääniluokka 1 	38116000	6150258	364,76	452,30
 	<p>Runko-osa piiloasennus pesuallashanoille DN15</p> <ul style="list-style-type: none"> huuhteluventtiilillä voidaan käyttää joustavasti keraamisten- ja joystick-säätöosien kanssa juoksuputken asennus vasemmalle tai oikealle puolelle Tyyppihyväksyntä: VA 1.42/18273 Ääniluokka 1 <p>käytetään yhdessä:</p> <ul style="list-style-type: none"> jatkoholkki #31971000 	13622180	6150094	200,31	248,38
 	<p>Jatkoholkki 25 mm</p> <p>käytetään yhdessä:</p> <ul style="list-style-type: none"> runko-osa #13622180 	31971000	6454133	93,06	115,39
 	<p>Kylmävesihana DN15</p> <ul style="list-style-type: none"> ilman pohjaventtiiliä keraaminen venttiili 180° virtauksenrajoitin 5 l/min. P-IX 9377/1A Ääniluokka 1 	38130000		210,10	260,52

HG-nro	LVI-nro	Alv 0% Euro	Alv 24% Euro
38119000	6150165	823,24	1.020,82

UUSI

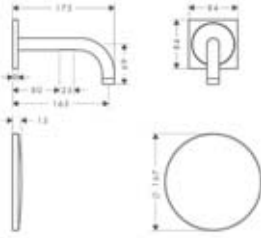

Elektroninen pesuallashana piiloasennus, juoksuputki 165 mm

sisältö:

- peitelaiippa, juoksuputki, muuntaja 6 V/6 W, suojapeitelaiippa iBoxiin, verkkoliitäntä 230 V/50 Hz
 - juoksuputkessa infrapunatunnistintekniikka
 - virtaus 5 l/min. paineella 0,3 MPa
 - magneettiventtiili, elektroniikkayksikkö ja lämpötilan esisäätö iBox universalista
 - manuaalinen virtauksen pysäytys altaan puhdistusta varten
 - esivalittava lämpötila, ei lämmönsäätöä
 - varkaussuojattu poresuutin
- käytetään yhdessä:
- runko-osa Axor elektroniselle pesuallashanalle, piiloasennus, #16180180



UUSI

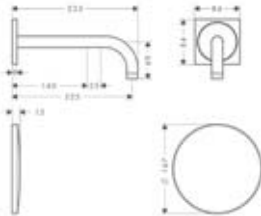

Elektroninen pesuallashana piiloasennus, juoksuputki 225 mm

sisältö:

- peitelaiippa, juoksuputki, muuntaja 6 V/6 W, suojapeitelaiippa iBoxiin, verkkoliitäntä 230 V/50 Hz
 - juoksuputkessa infrapunatunnistintekniikka
 - virtaus 5 l/min. paineella 0,3 MPa
 - magneettiventtiili, elektroniikkayksikkö ja lämpötilan esisäätö iBox universalista
 - manuaalinen virtauksen pysäytys altaan puhdistusta varten
 - esivalittava lämpötila, ei lämmönsäätöä
 - varkaussuojattu poresuutin
- käytetään yhdessä:
- runko-osa Axor elektroniselle pesuallashanalle, piiloasennus, #16180180



UUSI

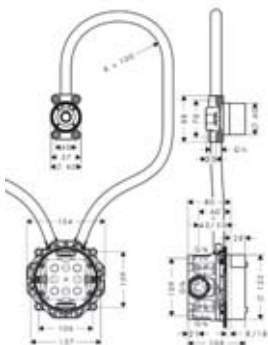

Runko-osa Axor elektroniselle pesuallashanalle, piiloasennus, DN20

sisältö:

- iBox universal runko-osa DN15/DN20 integroidulla esikäyttöventtiilillä
 - Runko-osan juoksuputki
 - tyhjä putki EN20 tunnistimen johtoa ja virransyöttöä varten
 - tyhjän putken pituus: tunnistimen johto iBox universalin ja runko-osan juoksuputken välillä: enintään 1,80 m
- käytetään yhdessä:
- Jatko-osa runko-osalle Axor elektroninen pesuallashana piiloasennukseen #13594000

16180180	6150204	282,26	350,00
----------	---------	--------	--------

Amme

HG-nro	LVI-nro	Alv 0% Euro	Alv 24% Euro
--------	---------	-------------	--------------

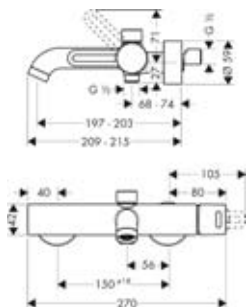
**Amme- ja suihkuhana DN15**

- keraaminen säätöosa, virtaus noin 22 l/min.
- seinäasennus 150 ± 16 mm (Ei sovi sulullisille epäkesko- tai pinta-asennusliittimille)
- takaiskuventtiili
- painike käyttöventtiili/vaihtimella vaihtaa suihkusta juoksuputkeen
- letkuliitin DN15
- PA-IX 9866/IIDB
- DVGW NW-6506BR5790
- Ääniluokka 2

38420000	6350536	532,18	659,90
----------	---------	--------	--------

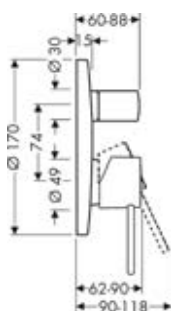
**Amme- ja suihkuhana piiloasennus**

- pintaosien sisältö: metallipeitelaippa, kahva, holkki, vaihdin, asennusyksikkö, tekniikkaelementti
- soveltuu myös jatkuvatoimisiin vesilämmittimiin
- PA-IX 9709/ICC
- DVGW NW-6506BP5615
- käytetään yhdessä:
 - runko-osa iBox universal #01800180
 - Ääniluokka 1

38425000	6350537	289,74	359,28
38425810			

**Korotusosa Ø 170 mm**

- Korotus 22 mm laattapinnan ja pintaosan peitelaipan väliin. Käytetään iBox universalin asennuksissa ohuisiin seiniiin
- sopii kaikkiin suihku-, amme- ja termostaattipintaosiin Ø 170 mm

13596000		39,38	48,83
13596820		57,42	71,20

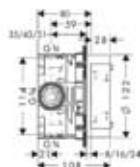
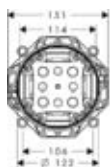
**iBox universal runko-osa DN15/DN20**

- mukana tiiviste, säädettävä lukituskaulus, 3 muunnosnipa DN15/DN20, 1 tulppa DN20
- sopii kaikkiin suihku-, amme- ja termostaattipintaosiin piiloasennukseen
- PA-IX 18989/ID, muut tyyppihyväksynyt katso pintaosat.
- Ääniluokka 1







01800180	6350300	124,63	154,54
----------	---------	--------	--------

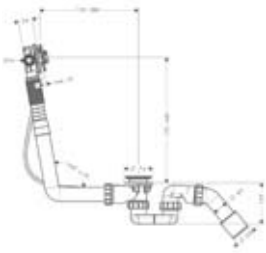

Lisäosat:

- pyöreä korotusosa ø 170 mm #13596000
- pyöreä korotusosa ø 150 mm #13597000
- nelikulmainen korotusosa pyöristetyillä kulmilla 172 x 172 mm #98600000

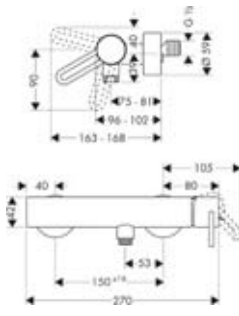

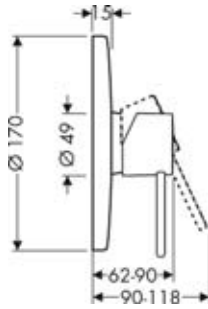



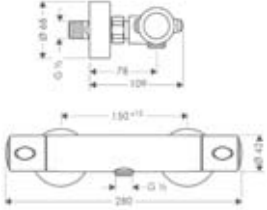

Käytetään yhdessä:

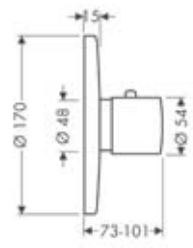
- runko-osa ulk. 25 mm #13595000
- kiinnityskisko #96615000

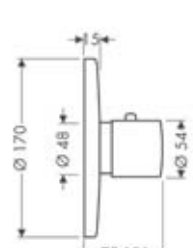
		HG-nro	LVI-nro	Alv 0% Euro	Alv 24% Euro
 	<p>Runko-osa Exafill S DN20 yhdistetty ammeentäyttö ja ylivuoto/pohjaventtiilisarja</p> <ul style="list-style-type: none"> juoksuputki ja ylivuoto/pohjaventtiili vesilukko #56373000, vaijeriohjattu kaapeli 520 mm, putkiliitin vasen DN20 palkeet vinoa ammeen reunaan varten LGA testattu, standardi DIN 19545 ja DIN EN 274 DVGW NW-6506BN0685, P-IX 19141/I <p>käytetään yhdessä:</p> <ul style="list-style-type: none"> Exafill S pintaosat #58117xx0 Joustava täyttöletku DN20, 600 mm #58191000 tai 800 mm #58192000 	58115180		107,14	132,85
 	<p>Runko-osa Exafill S DN20 yhdistetty ammeentäyttö ja ylivuoto/pohjaventtiilisarja erikoisammeille</p> <ul style="list-style-type: none"> juoksuputki ja ylivuoto/pohjaventtiili vesilukko #56373000, vaijeriohjattu kaapeli pituus 780 mm, putkiliitin vasen DN20 palkeet vinoa ammeen reunaan varten LGA testattu, standardi DIN 19545 ja DIN EN 274 DVGW NW-6506BN0685 P-IX 19141/I <p>käytetään yhdessä:</p> <ul style="list-style-type: none"> Exafill S pintaosat #58117xx0 Joustava täyttöletku DN20, 600 mm #58191000 tai 800 mm #58192000 	58116180		150,48	186,60
<p>Suihku</p>  	<p>Suihkuhana DN15</p> <ul style="list-style-type: none"> keraaminen säätöosa virtaus 22 l/min. seinäasennus 150 ± 16 mm <p>(Ei sovi sulullisille epäkesko- tai pinta-asennusliittimille)</p> <p>takaiskuventtiili letkuliitin DN15 PA-IX 9699/IB Ääniluokka 1</p>	38620000	6350539	425,70	527,87
 	<p>Suihkuhana piiloasennus</p> <ul style="list-style-type: none"> pintaosien sisältö: metallipeitelaippa, kahva, holkki, asennusyksikkö, tekniikkaelementti PA-IX 9710/IB DVGW NW-6506BP5615 <p>käytetään yhdessä:</p> <ul style="list-style-type: none"> runko-osa iBox universal #01800180 Ääniluokka 1 	38625000	6350540	246,73	305,95

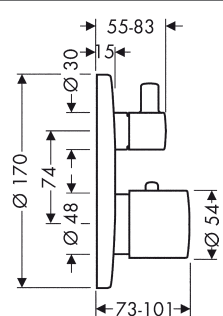

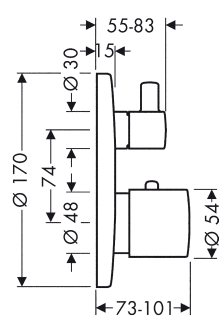

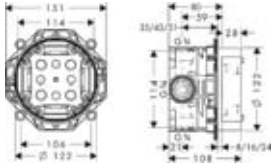
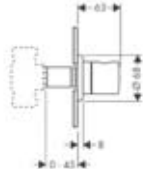
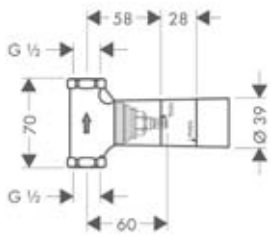
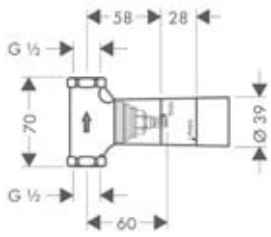

		HG-nro	LVI-nro	Alv 0% Euro	Alv 24% Euro
 	<p>Korotusosa Ø 170 mm</p> <ul style="list-style-type: none"> · Korotus 22 mm laattapinnan ja pintaosan peitelaiipan väliin. Käytetään iBox universalin asennuksissa ohuisiin seiniiin · sopii kaikkiin suihku-, amme- ja termostaattipintaosiin Ø 170 mm 	13596000 13596820		39,38 57,42	48,83 71,20
	<p>iBox universal runko-osa DN15/DN20</p> <ul style="list-style-type: none"> · mukana tiiviste, säädettävä lukituskaulus, 3 muunnosnipa DN15/DN20, 1 tulppa DN20 · sopii kaikkiin suihku-, amme- ja termostaattipintaosiin piiloasennukseen · PA-IX 18989/ID, muut tyyppihyväksynntät katso pintaosat. · Ääniluokka 1 <p>Lisäosat:</p> <ul style="list-style-type: none"> · pyöreä korotusosa ø 170 mm #13596000 · pyöreä korotusosa ø 150 mm #13597000 · nelikulmainen korotusosa pyörästetyillä kulmilla 172 x 172 mm #98600000 <p>Käytetään yhdessä:</p> <ul style="list-style-type: none"> · runko-osa ulk. 25 mm #13595000 · kiinnityskisko #96615000 	01800180 6350300		124,63	154,54
<p>Termostaatit/ventiilit/vaihtimet</p>					
	<p>Ecostat 1001 SL termostaattinen amme- ja suihkuhana, DN15</p> <ul style="list-style-type: none"> · epäkeskoliittimet ilman sulkua · kiinteä juoksuputki ja yhdistetty käyttöventtiili/vaihdin · termostaatti, rajoitinpainike 38 °C · takaisinvirtauksen esto, MTC säätöosa · seinäasennus 150 ± 12 mm · esivalittava kuuman veden rajoitus · Tyyppihyväksyntä: VTT-RTH-00125-09 · Ääniluokka: 1 · 0,2 l/s 160 kPa · 0,3 l/s 300 kPa 	13241000 6350830		337,48	418,48
		<p>Ecostat 1001 SL termostaattinen suihkuhana, DN15</p> <ul style="list-style-type: none"> · epäkeskoliittimet ilman sulkua · käyttöventtiili Ecostop-painikkeella (virtauksenrajoitus 10 l/min.) · termostaatti, rajoitinpainike 38 °C · takaisinvirtauksen esto, MTC säätöosa · esivalittava kuuman veden rajoitus · seinäasennus 150 ± 12 mm · Tyyppihyväksyntä: VTT-RTH-00125-09 · Ääniluokka: 1 0,2 l/s 160 kPa 	13261000 6350840		271,26



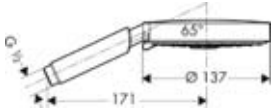

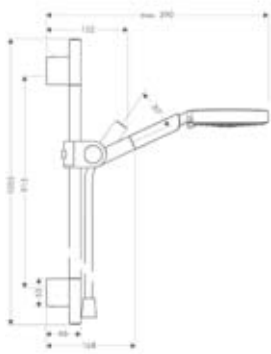

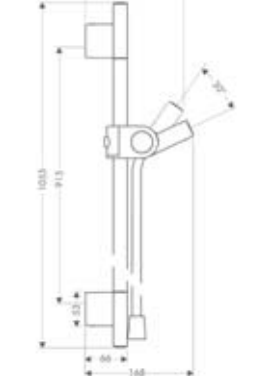

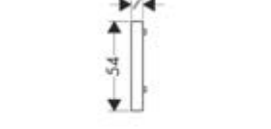



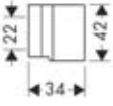

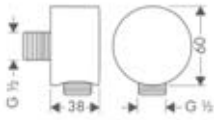

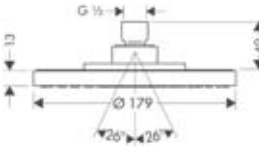

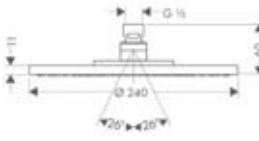

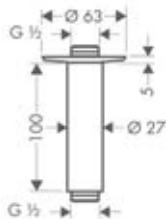

		HG-nro	LVI-nro	Alv 0% Euro	Alv 24% Euro
 	Termostaatti piiloasennus <ul style="list-style-type: none"> pintaosien sisältö: metallipeitelaippa, kahva, holkki, asennusyksikkö, termostaattielementti PA-IX 9712/II DVGW NW-6509BP5611 käytetään yhdessä: <ul style="list-style-type: none"> runko-osa iBox universal #01800180 	38375000		495,00	613,80
 	Highflow termostaatti piiloasennus <ul style="list-style-type: none"> pintaosien sisältö: metallipeitelaippa, kahva, holkki, asennusyksikkö, termostaattielementti erittäin suuri virtaus 59 l/min. 3 bar paineella suuren vedenkulutuksen suihkuihin P-IX 18019/II DVGW NW-6509BQ0587 käytetään yhdessä: <ul style="list-style-type: none"> runko-osa iBox universal #01800180 	38715000	6350542	542,52	672,72
 	Termostaatti piiloasennus käyttöventtiilillä <ul style="list-style-type: none"> pintaosien sisältö: metallipeitelaippa, kahva, holkki, asennusyksikkö, keraaminen venttiili, termostaattielementti PA-IX 9711/ID DVGW NW-6509BP5611 käytetään yhdessä: <ul style="list-style-type: none"> runko-osa iBox universal #01800180 Ääniluokka 1 	38700000	6350541	601,59	745,97
 	Termostaatti piiloasennus yhdistetyllä käyttöventtiili/vaihtimella <ul style="list-style-type: none"> pintaosien sisältö: metallipeitelaippa, kahva, holkki, asennusyksikkö, keraaminen käyttöventtiili/vaihdin, termostaattielementti PA-IX 9062/IAA käytetään yhdessä: <ul style="list-style-type: none"> runko-osa iBox universal #01800180 Ääniluokka 1 	38720000	6350543	690,47	856,18
 	Korotusosa Ø 170 mm <ul style="list-style-type: none"> Korotus 22 mm laattapinnan ja pintaosan peitelaiipan väliin. Käytetään iBox universalin asennuksissa ohuisiin seiniin sopii kaikkiin suihku-, amme- ja termostaattipintaosiin Ø 170 mm 	13596000 13596820		39,38 57,42	48,83 71,20

		HG-nro	LVI-nro	Alv 0% Euro	Alv 24% Euro	
		iBox universal runko-osa DN15/DN20	01800180	6350300	124,63	154,54
		<ul style="list-style-type: none"> · mukana tiiviste, säädettävä lukituskaulus, 3 muunnosnipa DN15/DN20, 1 tulppa DN20 · sopii kaikkiin suihku-, amme- ja termostaattipintaasiin piiloasennukseen · PA-IX 18989/ID, muut tyyppihyväksynnyt katso pintaosat. · Ääniluokka 1 Lisäosat: <ul style="list-style-type: none"> · pyöreä korotusosa \varnothing 170 mm #13596000 · pyöreä korotusosa \varnothing 150 mm #13597000 · nelikulmainen korotusosa pyöristetyillä kulmilla 172 x 172 mm #98600000 Käytetään yhdessä: <ul style="list-style-type: none"> · runko-osa ulk. 25 mm #13595000 · kiinnityskisko #96615000 				
		Käyttöventtiili piiloasennus DN15/DN20	38976000	6350545	99,55	123,44
		sisältö: metallipeitelaippa, kahva, halkkikäytetään yhdessä: <ul style="list-style-type: none"> · runko-osa kara DN15 #15973180 · runko-osa keraaminen DN15 #15974180 · runko-osa kara DN20 #15970180 · jatkoholkki #96370000 				
		Runko-osa käyttöventtiili piiloasennus, DN15	15973180	6454136	76,67	95,07
		<ul style="list-style-type: none"> · 80 l/min. vapaa virtaus · tiiviste · sopii kaikkiin käyttöventtiilien pintaasiin Käytetään yhdessä: <ul style="list-style-type: none"> · jatkoholkki 25 mm #96370000 				
		Runko-osa käyttöventtiili piiloasennus keraaminen, DN15	15974180	6454138	79,75	98,89
		<ul style="list-style-type: none"> · 40 l/min. vapaa virtaus · tiiviste · sopii kaikkiin käyttöventtiilien pintaasiin Käytetään yhdessä: <ul style="list-style-type: none"> · jatkoholkki 25 mm #96370000 				
		Runko-osa käyttöventtiili piiloasennus, DN20	15970180	6454137	83,38	103,39
		<ul style="list-style-type: none"> · 130 l/min. vapaa virtaus · tiiviste · sopii kaikkiin käyttöventtiilien pintaasiin Käytetään yhdessä: <ul style="list-style-type: none"> · jatkoholkki 25 mm #96370000 				



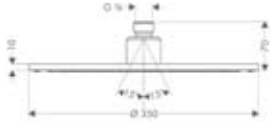

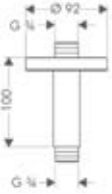

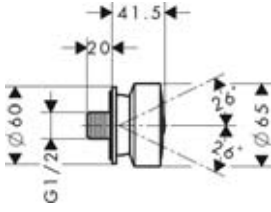

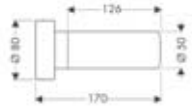

		HG-nro	LVI-nro	Alv 0% Euro	Alv 24% Euro	
		Trio/Quattro käyttöventtiili ja vaihdinventtiili piiloasennus DN20	38933000	6350544	135,63	168,18
		<ul style="list-style-type: none"> pintaosien sisältö: metallipeitelaippa, kahva, holkki käytetään yhdessä: <ul style="list-style-type: none"> runko-osa Trio DN20 #15981180 runko-osa Quattro DN20 #15930180 jatkoholkki #96370000 				
		Runko-osa Trio universal vaihdin käyttöventtiilillä, piiloasennus, DN20	15981180	6454134	151,58	187,96
		<ul style="list-style-type: none"> keraamiset levyt, tiiviste 1 tulo, 2 lähtöliitintä 2 toimintoa käytettävissä samanaikaisesti 65 l/min. vapaa virtaus sopii kaikkiin Trio-pintaosiin Käytetään yhdessä: <ul style="list-style-type: none"> jatkoholkki 25 mm #96370000 				
		Runko-osa Quattro 4-tie vaihdin, piiloasennus, DN20	15930180	6454132	238,92	296,26
		<ul style="list-style-type: none"> keraamiset levyt, tiiviste 1 tulo, 3 lähtöliitintä 2 toimintoa käytettävissä samanaikaisesti 65 l/min. vapaa virtaus sopii kaikkiin Quattro-pintaosiin Käytetään yhdessä: <ul style="list-style-type: none"> jatkoholkki 25 mm #96370000 				
		Jatkoholkki	96370000	6454158	41,58	51,56
		<ul style="list-style-type: none"> 25 mm 				
		Fixfit Stop käyttöventtiili DN15	38882000	6551011	169,62	210,33
		<ul style="list-style-type: none"> seinäasennukseen letkuliitin DN15 takaiskuventtiili 				
Suhkut ja suihkuvarusteet		Käsisuihku DN15	38850000	152,35	188,91	
		<ul style="list-style-type: none"> 3 suihkuotoa: Normal, Soft ja Eco-suihkulla (jopa 50 % vedensäästö) itsepuhdistus kytkeytyy suihkuotoja vaihdettaessa P-IX 9276/IB DVGW NW-6517BP0224 				

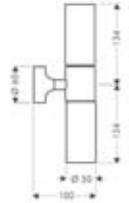
		HG-nro	LVI-nro	Alv 0% Euro	Alv 24% Euro	
 	<p>Raindance S 150 Air 3jet käsisuihku DN15</p> <ul style="list-style-type: none"> erikoissuuri suihkupää Ø 137 mm valittavissa 3 suihkumuotoa: RainAir, WhirlAir, Balance Air AirPower-tekniologia QuickClean kalkinpoisto huuhdeltava roskasihti P-IX 18210/IC, DVGW NW-6517BT0634 	28519000	6555591	144,21	178,82	
 	<p>Suihkuseitti DN15</p> <p>sisältö:</p> <ul style="list-style-type: none"> käsisuihku Raindance S150 Air 3jet, suihkutanko 0,90 m, pidike letkuihin kartiomutterilla, Isiflex suihkuletku 1,60 m DN15 x DN15 portaaton korkeussäätö kallistuskulma säädettävissä 30° <p>käytetään yhdessä:</p> <ul style="list-style-type: none"> korotuskappale suihkutankoon nro 96397000 kulmakiinnityssarja nro 28693000 	27986000	6559356	427,13	529,64	
 	<p>Suihkutanko</p> <p>sisältö:</p> <ul style="list-style-type: none"> suihkutanko 0,90 m, pidike letkuihin kartiomutterilla, Isiflex suihkuletku 1,60 m DN15 x DN15 portaaton korkeussäätö kallistuskulma säädettävissä 30° <p>käytetään yhdessä:</p> <ul style="list-style-type: none"> korotuskappale suihkutankoon 7 mm #96397000 kulmakiinnityssarja #28693000 	27989000		308,66	382,74	
 	<p>Korotuskappale suihkutankoon</p> <ul style="list-style-type: none"> 7 mm 	96397000		7,81	9,68	

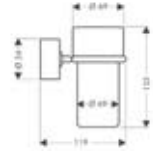
		HG-nro	LVI-nro	Alv 0% Euro	Alv 24% Euro
 		Kulmakiinnitys sarja	28693000	29,70	36,83
 		Suihkun pidike · letkuihin lieriömuttereilla · metallirunko	27515000	6555704	36,63 45,42
 		Fixfit seinäliitin DN15 · takaiskuventtiilillä	27451000	6551002	30,58 37,92
 		Yläsuihku Ø 180 mm DN15 · erikoislevä suihkusade · QuickClean kalkinpoisto · kääntyvä liitos ja turvamutteri käytetään yhdessä: · suihkputki 241 mm #27409xxx · suihkputki 389 mm #27413xxx · kattoputki 100 mm #27479xxx	28484000	6559360	371,14 460,21
 		Yläsuihku Ø 240 mm DN15 · erikoislevä suihkusade · AirPower-teknologia · QuickClean kalkinpoisto · kääntyvä liitos ja turvamutteri käytetään yhdessä: · suihkputki 389 mm #27413xxx · kattoputki 100 mm #27479xxx	28494000	6559362	517,00 641,08
 		Kattoputki 100 mm DN15 · peitelaijalla · voidaan käyttää myös jatkona	27479000	6559294	49,61 61,52

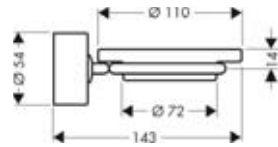

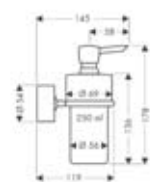

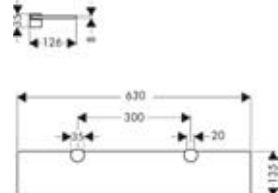





		HG-nro	LVI-nro	Alv 0% Euro	Alv 24% Euro
 	Suihkuputki 241 mm DN15 <ul style="list-style-type: none"> · 90° kulma · Ø 23 mm · peitelaiipalla ja kiinnityslevyllä 	27409000	6559344	53,79	66,70
 	Suihkuputki 389 mm DN15 <ul style="list-style-type: none"> · 90° kulma · Ø 23 mm · peitelaiipalla ja kiinnityslevyllä 	27413000	6556013	76,01	94,25
 	Raindance Royale Air yläsuihku Ø 350 mm DN20 <ul style="list-style-type: none"> · erittäin litteä yläsuihku, kokometalli · AirPower-teknologia · QuickClean kalkinpoisto · suuri virtaus noin 36 l/min. 3 bar · kääntyvä liitos ja turvamutteri käytetään yhdessä: <ul style="list-style-type: none"> · suihkuputki 470 mm #27410000 · kattoputki 100 mm #27418000 	28420000	6559040	1.586,86	1.967,71
 	Kattoputki 100 mm DN20 <ul style="list-style-type: none"> · peitelaiipalla · ruuvipeitelaiippa · sopii myös Raindance Royale Air yläsuihkuun 	27418000	6559022	205,04	254,25
 	Suihkuputki 470 mm DN20 <ul style="list-style-type: none"> · sopii myös Raindance Royale Air yläsuihkuun · Ø 30 mm · ruuvipeitelaiipalla ja kiinnityslevyllä 	27410000	6559019	275,99	342,23
 	Sivusuihku DN15 <ul style="list-style-type: none"> · pyöreällä peitelaiipalla · Normal-suihku · QuickClean kalkinpoisto · liitos kääntyy 26° 	28464000		100,98	125,22

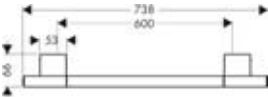





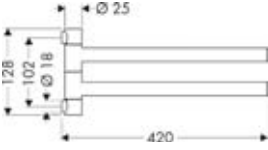



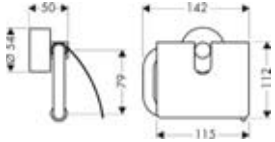

Varusteet		HG-nro	LVI-nro	Alv 0% Euro	Alv 24% Euro
 	Seinävalaisin, yksiosainen <ul style="list-style-type: none"> · 220 V · ilman polttimoa · maks. 25 W · metallipidike · kristallilasi · VDE 134111 G 	41556000		297,88	369,37
 	Seinävalaisin, kaksiosainen <ul style="list-style-type: none"> · 220 V · ilman polttimoita · maks. 25 W · metallipidike · kristallilasi · VDE 134111 G 	41566000		352,00	436,48
 	Hammasmukiteline <ul style="list-style-type: none"> · seinäasennus · metallipidike · kristallilasi 	41534000		126,28	156,59
 	Saippuateline <ul style="list-style-type: none"> · seinäasennus · metallipidike · kristallilasi 	41533000		126,28	156,59
 	Saippua-annostelija <ul style="list-style-type: none"> · seinäasennus · täyttötilavuus 250 ml · metallipidike · kristallilasi 	41519000		171,38	212,51
 	Lasinen hylly <ul style="list-style-type: none"> · 630 mm · seinäasennus · metallipidike 	41550000		243,43	301,85

Mittayksikkönä mittakaavapiirroksissa on mm.

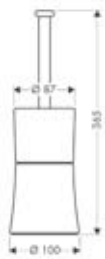
Tekniset tiedot ja mitat voivat muuttua.

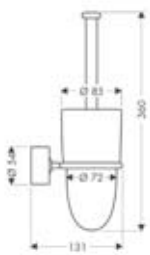
		HG-nro	LVI-nro	Alv 0% Euro	Alv 24% Euro
 	Tartuntakahva · seinäasennus · metallia · TÜV-hyväksyntä	41530000		144,43	179,09
 	Pyyhetanko 600 mm · seinäasennus · metallia	41560000		162,58	201,60
 	Pyyhetanko 800 mm · seinäasennus · metallia	41580000		198,77	246,47
 	Pyyhetanko · seinäasennus · metallia	41520000		130,68	162,04
 	Pyyhetanko, kaksiosainen · seinäasennus · metallia	40820000		245,19	304,04
 	Pyyherengas · seinäasennus · metallia	41521000		126,28	156,59

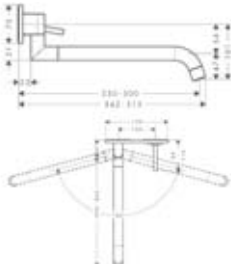
		HG-nro	LVI-nro	Alv 0% Euro	Alv 24% Euro
 					
		Pyyhökoukku	41537000	21,78	27,01
		· seinäasennus · metallia			
 					
		WC-paperiteline	41538000	144,43	179,09
		· kannella · seinäasennus · metallia			
 					
		WC-paperiteline	41528000	77,66	96,30
		· vararullalle · seinäasennus · metallia			
 					
		WC-harja teline	41536000	172,26	213,60
		· vapaasti seisova · harjalla · metallia · kristallilasi			
 					
		WC-harja teline	41535000	171,38	212,51
		· seinäasennus · harjalla · metallipidike · kristallilasi			
 					
		Yksiote keittiöhana piiloasennus	38815000 38815800	514,47 720,28	637,94 893,15
		· kääntövä juoksuputki · teleskooppinen juoksuputki 500 mm/150° · virtaus 9 l/min. käytetään yhdessä: · runko-osa #13622180			

Mittayksikkönä mittakaavapiirroksissa on mm.

Tekniset tiedot ja mitat voivat muuttua.

		HG-nro	LVI-nro	Alv 0% Euro	Alv 24% Euro
		Runko-osa piiloasennus pesuallashanoille DN15			
		<ul style="list-style-type: none"> · huuhteluventtiilillä · voidaan käyttää joustavasti keraamisten- ja joystick-säätöosien kanssa juoksuputken asennus vasemmalle tai oikealle puolelle · Tyyppihyväksyntä: VA 1.42/18273 · Ääniluokka 1 käytetään yhdessä: <ul style="list-style-type: none"> · jatkoholkki #31971000 			
		Yksiotte keittiöhana pesukoneventtiilein DN15			
		<ul style="list-style-type: none"> · kääntyvä juoksuputki 360° · keraaminen säätöosa · virtaus 13 l/min. · QuickClean-poresuutin, kalkinpoisto · laiteliitäntä DN 20 · Tyyppihyväksyntä: VA 1.42/19148, VTT-RTH-06926-08 · Ääniluokka 1 			
		Yksiotte keittiöhana DN15			
		<ul style="list-style-type: none"> · kääntyvä juoksuputki 360° · kahvan sijoitteluvaihtoehdot: oikealle, vasemmalle tai eteen · keraaminen säätöosa · virtaus 13 l/min. · QuickClean-poresuutin, kalkinpoisto · P-IX 9170/IA · Ääniluokka 1 			
		Yksiotte keittiöhana DN15			
		<ul style="list-style-type: none"> · kääntyvä juoksuputki 360° · keraaminen säätöosa · virtaus 12 l/min. · QuickClean-poresuutin, kalkinpoisto · P-IX 18187/10 · Ääniluokka 1 			
		Pesukoneventtiili DN15			
		<ul style="list-style-type: none"> · enintään 47 mm paksuisiin pöytätasoihin · takaiskuventtiili · min. asennusreikä Ø 27 mm · liitin DN 20 			

UUSI



Pesuallas

HG-nro	LVI-nro	Alv 0% Euro	Alv 24% Euro
--------	---------	-------------	--------------

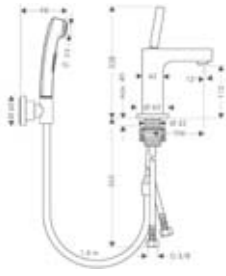
**Pesuallashana 140 Bidette DN15**

- sisältö:
- yksiote-pesuallashana 140 mm
 - Bidette-suihku, Porter (#39525000), Isiflex-suihkuletku 1,60 m
 - joustavat kytkentäputket G 3/8
 - ilman pohjaventtiiliä
 - QuickClean kalkinpoisto
 - P-IX 19435/100
 - Tyyppihyväksyntä: VTT-RTH-00059-11 ja VA 1.42/17801
 - Ääniluokka 1
 - 0,1 l/s 160 kPa, EcoSmart 6 l/min.

39220000	6150268	745,14	923,97
----------	---------	--------	--------

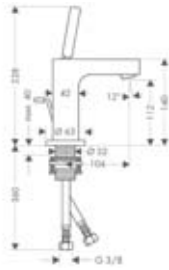
**Pesuallashana 140 DN15**

- joystick-säätöosa
- virtauksenrajoitin 5 l/min.
- QuickClean kalkinpoisto
- vipupohjaventtiili G 1 1/4
- P-IX 9508/1A
- DVGW NW-6506BT0603
- Tyyppihyväksyntä: VA 1.42/19887
- Ääniluokka 1
- 0,1 l/s 150 kPa, EcoSmart 5 l/min.

39010000	6150260	551,98	684,46
----------	---------	--------	--------

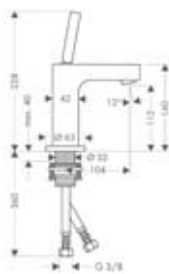
**Pesuallashana 140 DN15**

- joystick-säätöosa
- virtauksenrajoitin 5 l/min.
- QuickClean kalkinpoisto
- sulkeutumaton pohjaventtiili
- P-IX 9508/1A
- DVGW NW-6506BT0603
- Tyyppihyväksyntä: VA 1.42/19887
- Ääniluokka 1
- 0,1 l/s 150 kPa, EcoSmart 5 l/min.

39018000		551,98	684,46
----------	--	--------	--------

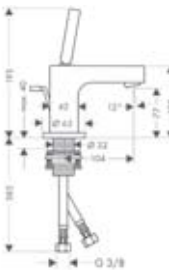
**Pesuallashana 110 pienille alueille DN15**

- joystick-säätöosa
- virtauksenrajoitin 5 l/min.
- QuickClean kalkinpoisto
- vipupohjaventtiili G 1 1/4
- P-IX 9508/1A
- DVGW NW-6506BT0603
- Tyyppihyväksyntä: VA 1.42/19887
- Ääniluokka 1
- 0,1 l/s 150 kPa, EcoSmart 5 l/min.

39015000	6150262	457,82	567,70
----------	---------	--------	--------

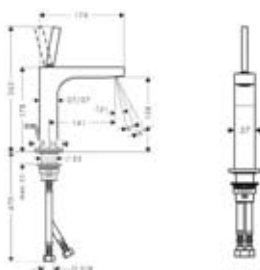









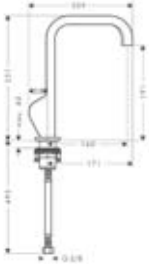



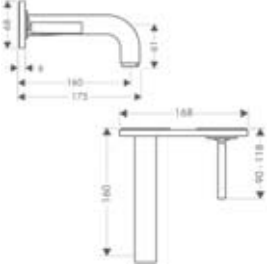



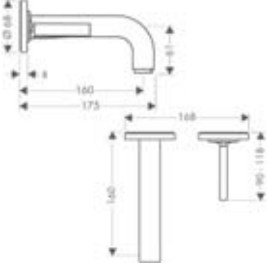

**Pesuallashana 180 DN15**

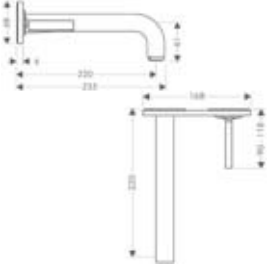
- joystick-säätöosa
- virtauksenrajoitin 5 l/min.
- säädettävä QuickClean suihkuosa
- vipupohjaventtiili G 1 1/4
- Tyyppihyväksyntä: VA 1.42/19508
- Ääniluokka 1
- 0,1 l/s 150 kPa, EcoSmart 5 l/min.

39031000		551,76	684,18
----------	--	--------	--------

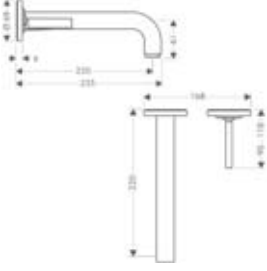

		HG-nro	LVI-nro	Alv 0% Euro	Alv 24% Euro
		Pesuallashana 180 DN15		39032000	551,76 684,18
		<ul style="list-style-type: none"> joystick-säätöosa virtauksenrajoitin 5 l/min. säädettävä QuickClean suihkuosa sulkeutumaton pohjaventtiili soveltuu myös jatkuvatoimisiin vesilämmittimiin Tyyppihyväksyntä: VA 1.42/19508 Ääniluokka 1 0,1 l/s 150 kPa, EcoSmart 5 l/min. 			
		Pesuallashana 180 Cu-putket DN15		39033000 6150298	551,76 684,18
		<ul style="list-style-type: none"> joystick-säätöosa virtauksenrajoitin 5 l/min. säädettävä QuickClean-poresuutin, kalkinpoisto vipupohjaventtiili G 1 1/4 Tyyppihyväksyntä: VA 1.42/19508 Ääniluokka 1 0,1 l/s 150 kPa, EcoSmart 5 l/min. 			
		Pesuallashana 115 pienille altaalle DN15		39035000 6150301	457,82 567,70
		<ul style="list-style-type: none"> joystick-säätöosa virtauksenrajoitin 5 l/min. säädettävä QuickClean-poresuutin, kalkinpoisto vipupohjaventtiili G 1 1/4 Tyyppihyväksyntä: VA 1.42/19508 Ääniluokka 1 0,1 l/s 150 kPa, EcoSmart 5 l/min. 			
		Pesuallashana 310 malja-altaalle DN15		39020000 6150263	836,33 1.037,05
		<ul style="list-style-type: none"> joystick-säätöosa virtauksenrajoitin 5 l/min. QuickClean kalkinpoisto vipupohjaventtiili G 1 1/4 P-IX 9508/1A DVGW NW-6506BT0603 Tyyppihyväksyntä: VA 1.42/18637 Ääniluokka 1 0,1 l/s 150 kPa, EcoSmart 5 l/min. 			
		Pesuallashana korkealla juoksuputkella DN15		39034000 6150299	608,74 754,84
		<ul style="list-style-type: none"> joystick-säätöosa virtauksenrajoitin 5 l/min. integroitu suihkuosa vipupohjaventtiili G 1 1/4 Tyyppihyväksyntä: VA 1.42/19581 Ääniluokka 1 0,1 l/s 150 kPa, EcoSmart 5 l/min. 			

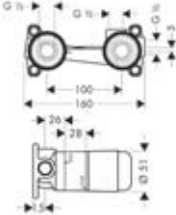
		HG-nro	LVI-nro	Alv 0% Euro	Alv 24% Euro
		Pesuallashana korkealla juoksuputkella DN15	39037000	6150302	608,74 754,84
		<ul style="list-style-type: none"> joystick-säätöosa virtauksenrajoitin 5 l/min. integroitu suihkuosa Tyyppihyväksyntä: VA 1.42/19581 Ääniluokka 1 0,1 l/s 150 kPa, EcoSmart 5 l/min. 	 		
		Pesuallashana piiloasennus levyllä, juoksuputki 165 mm, seinäasennus, DN15	39112000	6150264	699,38 867,23
		<ul style="list-style-type: none"> joystick-säätöosa virtauksenrajoitin 5 l/min. QuickClean kalkinpoisto pohjaventtiili P-IX 18117/10 DVGW NW-6506BR5789 käytetään yhdessä: <ul style="list-style-type: none"> runko-osa #13622180 Ääniluokka 1 	  		
		Pesuallashana piiloasennus peitelaipeilla, juoksuputki 165 mm, seinäasennus, DN15	39113000	6150265	562,65 697,69
		<ul style="list-style-type: none"> joystick-säätöosa virtauksenrajoitin 5 l/min. QuickClean-poresuutin kalkinpoisto, pohjaventtiili P-IX 18117/10 DVGW NW-6506BR5789 käytetään yhdessä: <ul style="list-style-type: none"> runko-osa #13622180 Ääniluokka 1 	  		
		Pesuallashana piiloasennus levyllä, juoksuputki 225 mm, seinäasennus, DN15	39115000	6150266	722,15 895,47
		<ul style="list-style-type: none"> joystick-säätöosa virtauksenrajoitin 5 l/min. QuickClean-poresuutin kalkinpoisto, pohjaventtiili P-IX 18117/10 DVGW NW-6506BR5789 käytetään yhdessä: <ul style="list-style-type: none"> runko-osa #13622180 Ääniluokka 1 	  		
		Pesuallashana piiloasennus peitelaipeilla, juoksuputki 225 mm, seinäasennus, DN15	39116000	6150267	600,60 744,74
		<ul style="list-style-type: none"> joystick-säätöosa virtauksenrajoitin 5 l/min. QuickClean-poresuutin kalkinpoisto, pohjaventtiili P-IX 18117/10 DVGW NW-6506BR5789 käytetään yhdessä: <ul style="list-style-type: none"> runko-osa #13622180 Ääniluokka 1 	  		
		Runko-osa piiloasennus pesuallashanoille DN15	13622180	6150094	200,31 248,38
		<ul style="list-style-type: none"> huuhteluventtiilillä voidaan käyttää joustavasti keraamisten- ja joystick-säätöosien kanssa juoksuputken asennus vasemmalle tai oikealle puolelle Tyyppihyväksyntä: VA 1.42/18273 Ääniluokka 1 käytetään yhdessä: <ul style="list-style-type: none"> jatkoholkki #31971000 			

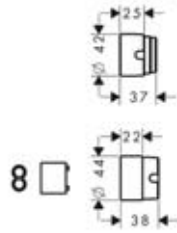

Jatkoholkki 25 mm
käytetään yhdessä:
· runko-osa #13622180

31971000	6454133	93,06	115,39
----------	---------	-------	--------

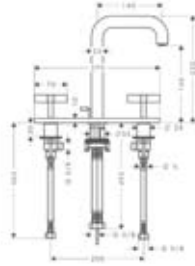

3-osainen pesuallashana ristikahvoilla, levyllä, juoksuputki 140 mm DN15

- keräamiset käyttöventtiilit kuuma/kylmä 180°
- virtauksenrajoitin 5 l/min.
- QuickClean kalkinpoisto
- vipupohjaventtiili G 1 1/4
- joustavat kytkentäputket
- P-IX 18083/10
- DVGW NW-6501 BT0602
- käytettäväksi vain litteillä, suorilla pinnoilla
- Ääniluokka 1

39134000		776,93	963,39
----------	--	--------	--------

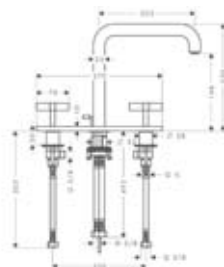

3-osainen pesuallashana ristikahvoilla, levyllä, juoksuputki 205 mm DN15

- keräamiset käyttöventtiilit kuuma/kylmä 180°
- virtauksenrajoitin 5 l/min.
- QuickClean kalkinpoisto
- vipupohjaventtiili G 1 1/4
- joustavat kytkentäputket
- P-IX 18083/10
- DVGW NW-6501 BT0602
- käytettäväksi vain litteillä, suorilla pinnoilla
- Ääniluokka 1

39154000		853,05	1.057,78
----------	--	--------	----------



		HG-nro	LVI-nro	Alv 0% Euro	Alv 24% Euro
		3-osainen pesuallashana ristikahvoilla, juoksuputki 140 mm DN15		39133000	632,72 784,57
		<ul style="list-style-type: none"> · peitelaiapat, keraamiset venttiilit kuuma/ kylmä 180° · virtauksenrajoitin 5 l/min. · QuickClean kalkinpoisto · vipupohjaventtiili G 1 1/4 · joustavat kytkentäputket · P-IX 18083/10 · DVGW NW-6501BT0602 · Ääniluokka 1 vapaasti sijoitettaviin juoksuputkiin ja kahvoihin: <ul style="list-style-type: none"> · jatkoliitos-setti 3-osaiseen pesualtaaseen #38959000 			
		3-osainen pesuallashana ristikahvoilla, juoksuputki 205 mm DN15		39153000	708,51 878,55
		<ul style="list-style-type: none"> · peitelaiapat, keraamiset venttiilit kuuma/ kylmä 180° · virtauksenrajoitin 5 l/min. · QuickClean kalkinpoisto · vipupohjaventtiili G 1 1/4 · joustavat kytkentäputket · P-IX 18083/10 · DVGW NW-6501BT0602 · Ääniluokka 1 vapaasti sijoitettaviin juoksuputkiin ja kahvoihin: <ul style="list-style-type: none"> · jatkoliitos-setti 3-osaiseen pesualtaaseen #38959000 			
		3-osainen pesuallashana vipukahvoilla, levyllä, juoksuputki 140 mm DN15		39136000	776,93 963,39
		<ul style="list-style-type: none"> · keraamiset venttiilit kuuma/ kylmä 90° · virtauksenrajoitin 5 l/min. · QuickClean kalkinpoisto · vipupohjaventtiili G 1 1/4 · joustavat kytkentäputket · P-IX 18083/10, DVGW NW-6501BT0602 · käytettäväksi vain litteillä, suorilla pinnoilla · Ääniluokka 1 			
		3-osainen pesuallashana vipukahvoilla, levyllä, juoksuputki 205 mm DN15		39156000	853,05 1.057,78
		<ul style="list-style-type: none"> · keraamiset venttiilit kuuma/ kylmä 90° · virtauksenrajoitin 5 l/min. · QuickClean kalkinpoisto · vipupohjaventtiili G 1 1/4 · joustavat kytkentäputket · P-IX 18083/10 · DVGW NW-6501BT0602 · käytettäväksi vain litteillä, suorilla pinnoilla · Ääniluokka 1 			

Mittayksikkönä mittakaavapiirroksissa on mm.

Tekniset tiedot ja mitat voivat muuttua.

		HG-nro	LVI-nro	Alv 0% Euro	Alv 24% Euro
		3-osainen pesuallashana vipukahvoilla, juoksuputki 140 mm DN15		39135000	632,72 784,57
		<ul style="list-style-type: none"> · peitelaipat, keraamiset venttiilit kuuma/kylmä 90° · virtauksenrajoitin 5 l/min. · QuickClean kalkinpoisto · vipupohjaventtiili G 1 1/4 · joustavat kytkentäputket · P-IX 18083/10 · DVGW NW-6501BT0602 · Ääniluokka 1 vapaasti sijoitettaviin juoksuputkiin ja kahvoihin: <ul style="list-style-type: none"> · jatkoliitos-setti 3-osaiseen pesualtaaseen #38959000 			
		3-osainen pesuallashana vipukahvoilla, juoksuputki 205 mm DN15		39155000	708,51 878,55
		<ul style="list-style-type: none"> · peitelaipat, keraamiset venttiilit kuuma/kylmä 90° · virtauksenrajoitin 5 l/min. · QuickClean kalkinpoisto · vipupohjaventtiili G 1 1/4 · joustavat kytkentäputket · P-IX 18083/10 · DVGW NW-6501BT0602 · Ääniluokka 1 vapaasti sijoitettaviin juoksuputkiin ja kahvoihin: <ul style="list-style-type: none"> · jatkoliitos-setti 3-osaiseen pesualtaaseen #38959000 			
		Jatkoliitos-setti 3-osaiseen pesuallashanaan		38959000	93,50 115,94
		<ul style="list-style-type: none"> · putkien pituus 700 mm · vapaasti sijoitettaviin juoksuputkiin ja kahvoihin · jatkoliitos settiä ei tarvita asennettaessa Axor Bouroullec pesuallashanaan (sisältyy toimitukseen) 			
		2-osainen pesuallashana DN15		39132000	544,50 675,18
		<ul style="list-style-type: none"> · juoksuputki 205 mm · joystick-säätöosa · virtauksenrajoitin 5 l/min. · vipupohjaventtiili G 1 1/4 vapaasti sijoitettaviin juoksuputkiin ja kahvoihin: <ul style="list-style-type: none"> · jatkoliitos-setti 2-osaiseen pesualtaaseen #38960000 			

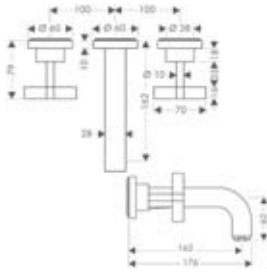

**3-osainen pesuallashana
piiloasennus ristikahvoilla,
peitelaipoilla, juoksuputki
162 mm DN15, seinäasennus**

- keraamiset käyttöventtiilit kuuma/kylmä 180°
 - virtauksenrajoitin 5 l/min.
 - QuickClean kalkinpoisto
 - pohjaventtiili
 - P-IX 9380/IA
 - DVGW NW-6501BT0602
- käytetään yhdessä:
- runko-osa #10303180
 - Ääniluokka 1

39313000

509,41

631,67

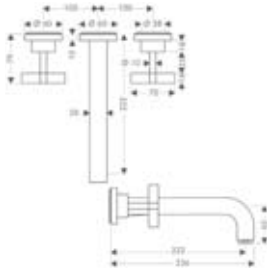

**3-osainen pesuallashana
piiloasennus ristikahvoilla,
peitelaipoilla, juoksuputki
222 mm DN15, seinäasennus**

- keraamiset käyttöventtiilit kuuma/kylmä 180°
 - virtauksenrajoitin 5 l/min.
 - QuickClean kalkinpoisto
 - pohjaventtiili
 - P-IX 9380/IA
 - DVGW NW-6501BT0602
- käytetään yhdessä:
- runko-osa #10303180
 - Ääniluokka

39143000

551,98

684,46

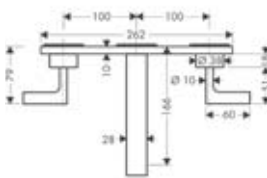

**3-osainen pesuallashana
piiloasennus vipukahvoilla,
levyllä, juoksuputki 166 mm DN15,
seinäasennus**

- keraamiset venttiilit kuuma/kylmä 90°
 - virtauksenrajoitin 5 l/min.
 - QuickClean kalkinpoisto
 - pohjaventtiili
 - P-IX 9380/IA
 - DVGW NW-6501BT0602
- käytetään yhdessä:
- runko-osa #10303180
 - Ääniluokka 1

39316000

653,84

810,76



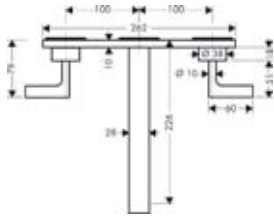

**3-osainen pesuallashana
piiloasennus vipukahvoilla,
levyllä, juoksuputki 226 mm DN15,
seinäasennus**

- keräamiset venttiilit kuuma/kylmä 90°
 - virtauksenrajoitin 5 l/min.
 - QuickClean kalkinpoisto
 - pohjaventtiili
 - P-IX 9380/IA
 - DVGW NW-6501BT0602
- käytetään yhdessä:
- runko-osa #10303180
 - Ääniluokka 1

39148000

698,06

865,59

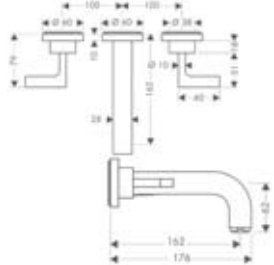

**3-osainen pesuallashana
piiloasennus vipukahvoilla,
peitelaipoilla, juoksuputki 162 mm
DN15, seinäasennus**

- keräamiset venttiilit kuuma/kylmä 90°
 - virtauksenrajoitin 5 l/min.
 - QuickClean kalkinpoisto
 - pohjaventtiili
 - P-IX 9380/IA
 - DVGW NW-6501BT0602
- käytetään yhdessä:
- runko-osa #10303180
 - Ääniluokka 1

39315000

509,41

631,67

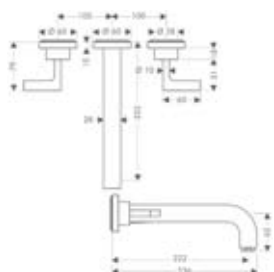

**3-osainen pesuallashana
piiloasennus vipukahvoilla,
peitelaipoilla, juoksuputki 222 mm
DN15, seinäasennus**

- keräamiset venttiilit kuuma/kylmä 90°
 - virtauksenrajoitin 5 l/min.
 - QuickClean kalkinpoisto
 - pohjaventtiili
 - P-IX 9380/IA
 - DVGW NW-6501BT0602
- käytetään yhdessä:
- runko-osa #10303180
 - Ääniluokka 1

39147000

551,98

684,46



UUSI

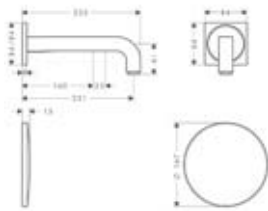

Elektroninen pesuallashana piiloasennus, juoksuputki 220 mm

sisältö:

- peitelaiippa, juoksuputki, muuntaja 6 V/6 W, suojapeitelaiippa iBoxiin, verkkoliitäntä 230 V/50 Hz
 - juoksuputkessa infrapunatunnistintekniikka (kosketusvapaa)
 - virtaus 5 l/min. paineella 0,3 MPa
 - magneettiventtiili, elektroniikkayksikkö ja lämpötilan esisäätö iBox universalista
 - manuaalinen virtauksen pysäytys altaan puhdistusta varten
 - esivalittava lämpötila, ei lämmönsäätöä
 - varkaussuojattu poresuutin
- käytetään yhdessä:
- runko-osa Axor elektroniselle pesuallashanalle, piiloasennus, #16180180

39118000 6150168 893,75 1.108,25



UUSI

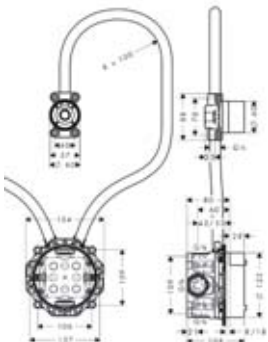

Runko-osa Axor elektroniselle pesuallashanalle, piiloasennus, DN20

sisältö:

- iBox universal runko-osa DN15/DN20 integroidulla esikäyttöventtiilillä
 - Runko-osan juoksuputki
 - tyhjä putki EN20 tunnistimen johtoa ja virransyöttöä varten
 - tyhjän putken pituus: tunnistimen johto iBox universalin ja runko-osan juoksuputken välillä: enintään 1,80 m
- käytetään yhdessä:
- Jatko-osa runko-osalle Axor elektroninen pesuallashana piiloasennukseen #13594000

16180180 6150204 282,26 350,00

UUSI

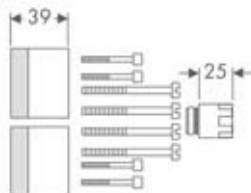

Jatko-osa runko-osalle Axor elektroninen pesuallashana piiloasennukseen

- runko-osan jatko 25 mm, runko-osalle Axor elektroninen pesuallashana piiloasennukseen #16180180

13594000 75,79 93,98

Pesuistuin

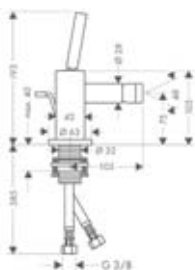

Pesuistuinhana 110 mm DN15











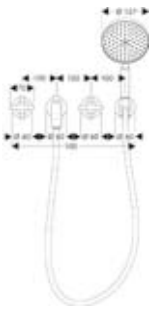

- poresuutin palloniveellä ja QuickClean
- joystick-säätöosa
- virtauksenrajoitin 7 l/min.
- vipupohjaventtiili G 1 1/4
- P-IX 9509/IA
- DVGW NW-6506BT0603
- Ääniluokka 1

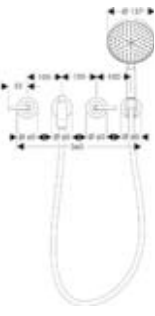
39200000 551,98 684,46

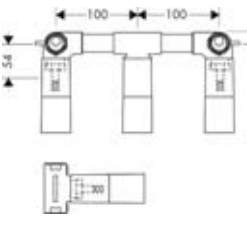

		HG-nro	LVI-nro	Alv 0% Euro	Alv 24% Euro		
		Pesuistuinhana 90 mm DN15	39210000	6150303	551,76	684,18	
		<ul style="list-style-type: none"> · poresuutin palloniveellä ja QuickClean · joystick-säätöosa · virtauksenrajoitin 7 l/min. · vipupohjajaventiili G 1 1/4 · soveltuu myös jatkuvatoimisiin vesilämmittimiin 					
		3-osainen pesuistuinhana ristikahvoilla DN15	39233000			632,72	784,57
		<ul style="list-style-type: none"> · peitelaipoilla · poresuutin palloniveellä ja QuickClean · keräamiset käyttöventtiilit kuuma/kylmä 180° · virtauksenrajoitin 7 l/min. · vipupohjajaventiili G 1 1/4 · liitännäletkuilla · P-IX 18083/10 · DVGW NW-6501BT0602 · Ääniluokka 1 					
		Kulmaliitin DN15	13954000			50,05	62,06
		<ul style="list-style-type: none"> · itsetiivistävä liitoskierre · puristusmutteri Ø 10 mm · suojus · P-IX 212/IA 					
		Suojus	13950000			30,80	38,19
		<ul style="list-style-type: none"> · kulmaventtiiliin · 1 kpl 					
		Amme- ja suihkuhana DN15	39400000			944,24	1.170,86
		<ul style="list-style-type: none"> · keraaminen säätöosa · virtaus noin 22 l/min. · QuickClean kalkinpoisto · seinäasennus 150 ± 16 mm · takaiskuventtiili · painike käyttöventtiili/vaihtimella vaihtaa suihkusta juoksuputkeen · suihkuliitin DN15 					

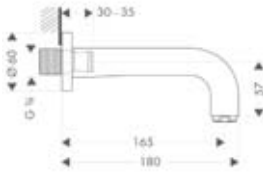
	<p>Lattia-asennus amme- ja suihkuhana DN15</p> <ul style="list-style-type: none"> · kylpyhuonelattiaan · joystick-säätöosa · virtaus 22 l/min. · QuickClean kalkinpoisto · takaiskuventtiili · painike käyttöventtiili/vaihtimella vaihtaa suihkusta juoksuputkeen · Axor Starck -käsisuihkulla ja Normal- ja Soft-suihkulla · suihkuletku 1,25 m, vaihdin käytetään yhdessä: · runko-osa #10452180 · 6 cm jatko #97686000 <p>HUOM! Suomen rakentamismääräykset.</p>	<p>39451000</p> <p>1.936,22 2.400,91</p>
	<p>Runko-osa amme- ja suihkuhanalle, lattiaan upotettava, DN15</p> <ul style="list-style-type: none"> · asennus viimeistelemättömään lattiatasoon kylpyhuoneessa. Asennuksessa huomioitava Suomen rakentamismääräys · sopii kaikkiin pintaosiin lattia-asennettavissa ammehanoina, ei kuitenkaan Axor Montreux <p>käytetään yhdessä:</p> <ul style="list-style-type: none"> · tiiviste #96441000 	<p>10452180 6350115</p> <p>410,30 508,77</p>
	<p>Tiiviste</p> <ul style="list-style-type: none"> · lattialle asennettavaan ammehanan runko-osalle 	<p>96441000 6350114</p> <p>105,71 131,08</p>
	<p>Amme- ja suihkuhana piiloasennus</p> <ul style="list-style-type: none"> · pintaosien sisältö: metallipeitelaippa, kahva, holkki, vaihdin, asennusyksikkö, tekniikkaelementti · PA-IX 9709/ICC · DVGW NW-6506BP5615 <p>käytetään yhdessä:</p> <ul style="list-style-type: none"> · runko-osa iBox universal #01800180 · Ääniluokka 1 	<p>39455000 6350547</p> <p>392,48 486,68</p>
	<p>Korotusosa</p> <ul style="list-style-type: none"> · 172 x 172 mm · suorakulmainen · laattapinnan ja pintaosan peitelaipan väliin. Käytetään iBox universalin asennuksissa ohuisiin seinisiin 	<p>97407000 6350477</p> <p>47,41 58,79</p>

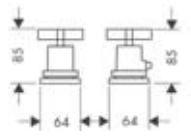
		HG-nro	LVI-nro	Alv 0% Euro	Alv 24% Euro
 	<p>3-osainen amme- ja suihkuhana ristikahvoilla DN15 pintaosa seinäasennukseen</p> <ul style="list-style-type: none"> · keräamiset käyttöventtiilit kuuma/kylmä 180° · säädettävä käsisuihku · vasemmalle tai oikealle kiinnitetty käsisuihku porter · suihkuletku Isiflex'B · takaiskuventtiili · juoksuputken pituus 222 mm <p>käytetään yhdessä:</p> <ul style="list-style-type: none"> · runko-osa #10303180 	39447000		912,34	1.131,30
				 	
 	<p>3-osainen amme- ja suihkuhana vipukahvoilla DN15 pintaosa seinäasennukseen</p> <ul style="list-style-type: none"> · keräamiset venttiilit kuuma/kylmä 90° · säädettävä käsisuihku · vasemmalle tai oikealle kiinnitetty käsisuihku porter · suihkuletku Isiflex'B · takaiskuventtiili · juoksuputken pituus 222 mm <p>käytetään yhdessä:</p> <ul style="list-style-type: none"> · runko-osa #10303180 	39448000		912,34	1.131,30
				 	
 	<p>Runko-osa 3-osaaiselle seinähanalle piiloasennus DN15</p> <ul style="list-style-type: none"> · liitäntä ylä- tai alapuolelta · keräamiset käyttöventtiilit · P-IX 9380/IA, P-IX 19149/IA · Tyyppihyväksyntä: VA 1.42/19070 · Ääniluokka 1 <p>käytetään yhdessä:</p> <ul style="list-style-type: none"> · tiiviste #96383000 · jatko #96259000 	10303180	6150355	209,88	260,25
 	<p>Ammeputki DN20</p> <ul style="list-style-type: none"> · ulkonema 165 mm · virtaus 25 l/min. · QuickClean kalkinpoisto 	39410000	6557016	232,76	288,62
					
 	<p>2-osainen termostaattinen ammehana asennus ammeen reunaan ristikahvoilla DN15</p> <ul style="list-style-type: none"> · erillistä ammejuoksuputkea varten · P-IX 9653/ICC <p>käytetään yhdessä:</p> <ul style="list-style-type: none"> · runko-osa #13550180 	39480000		334,62	414,93

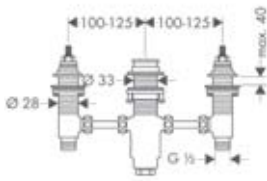

Runko-osa 3-osaiselle ammehanalle, asennus ammeen reunaan

- keräiset käyttöventtiilit kuuma/kylmä 90°
- G 1/2 liittännät
- Tyyppihyväksyntä: VA 1.42/19732
- Ainoastaan huoltoluukun yhteydessä!

13233180	6350131	171,38	212,51
----------	---------	--------	--------

4-osainen hana ammeen reunaan

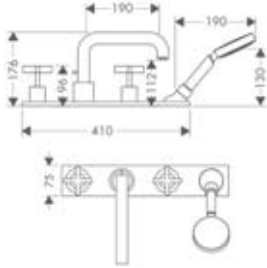

4-osainen amme- ja suihkuhana, asennus ammeen reunaan ristikahvoilla, levyllä DN15

- pintaosien sisältö: kahvat, levy, juoksuputki, käsisuihku, keräiset venttiilit kuuma/kylmä 180°, takaiskuventtiili
 - QuickClean-poresuutin, kalkinpoisto
 - ulosvetopituus 1,10 m
 - P-IX 9087/ICB
- käytetään yhdessä:
- runko-osa #13444180
 - kiinnityslevy #39449000
 - Ääniluokka 1

39443000		1.401,84	1.738,28
----------	--	----------	----------

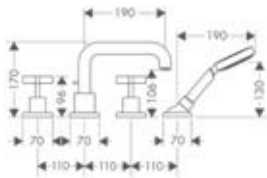

4-osainen amme- ja suihkuhana, asennus ammeen reunaan ristikahvoilla DN15

- pintaosien sisältö: kahvat, peitelaiplat, juoksuputki, käsisuihku, keräiset venttiilit kuuma/kylmä 180°, takaiskuventtiili
 - QuickClean-poresuutin, kalkinpoisto
 - ulosvetopituus 1,10 m
 - P-IX 9087/ICB
- käytetään yhdessä:
- runko-osa #13444180
 - Ääniluokka 1

39445000		1.249,93	1.549,91
----------	--	----------	----------

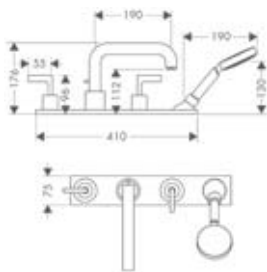

4-osainen amme- ja suihkuhana, asennus ammeen reunaan vipukahvoilla, levyllä DN15

- pintaosien sisältö: kahvat, levy, juoksuputki, käsisuihku, keräiset venttiilit kuuma/kylmä 90°, takaiskuventtiili
 - QuickClean-poresuutin, kalkinpoisto
 - ulosvetopituus 1,10 m
 - P-IX 9087/ICB
- käytetään yhdessä:
- runko-osa #13444180
 - kiinnityslevy #39449000
 - Ääniluokka 1







39444000		1.401,84	1.738,28
----------	--	----------	----------



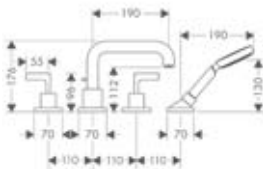

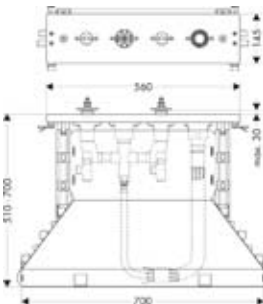

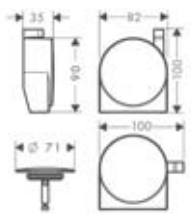

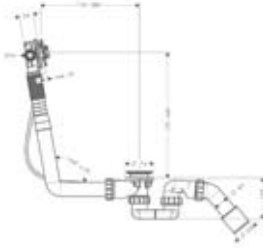
		HG-nro	LVI-nro	Alv 0% Euro	Alv 24% Euro
		4-osainen amme- ja suihkuhana, asennus ammeen reunaan vipukahvoilla DN15	39446000	1.249,93	1.549,91
		<ul style="list-style-type: none"> pintaosien sisältö: kahvat, peitelaiapat, juoksuputki, käsisuihku, keraamiset venttiilit kuuma/kylmä 90°, takaiskuventtiili QuickClean-poresuutin, kalkinpoisto ulosvetopituus 1,10 m P-IX 9087/ICB käytetään yhdessä: <ul style="list-style-type: none"> runko-osa #13444180 Ääniluokka 1 			
		Runko-osa 4-osaiselle amme- ja suihkuhanalle, asennus ammeen reunaan DN15	13444180	6350133	760,98
		<ul style="list-style-type: none"> sisältö: runko-osa, Secuflex-letkusarja, Secubox maks. ulosvetopituus käsisuihulla 1,10 m P-IX 18455/IOC käytetään yhdessä: <ul style="list-style-type: none"> Secuflex-sisäjatke #98806000 	943,62		
		Asennuslevy	39449000	33,44	41,47
		<ul style="list-style-type: none"> välttämätön ammeen reunaan asennettavien yhtenäisellä levyllä varustettujen hanojen asennuksissa 			
4-osainen hana laattatasoon					
		4-osainen amme- ja suihkuhana, asennus laattatasoon ristikahvoilla, levyllä DN15	39452000	1.671,01	2.072,05
		<ul style="list-style-type: none"> pintaosien sisältö: kahvat, levy, juoksuputki, käsisuihku, keraamiset venttiilit kuuma/kylmä 180°, takaiskuventtiili QuickClean-poresuutin, kalkinpoisto ulosvetopituus 1,10 m PA-IX 8727/ICB käytetään yhdessä: <ul style="list-style-type: none"> runko-osa #14445180 Ääniluokka 1 			
		4-osainen amme- ja suihkuhana, asennus laattatasoon ristikahvoilla DN15	39453000	1.526,47	1.892,82
		<ul style="list-style-type: none"> pintaosien sisältö: kahvat, peitelaiapat, juoksuputki, käsisuihku, keraamiset venttiilit kuuma/kylmä 180°, takaiskuventtiili QuickClean-poresuutin, kalkinpoisto ulosvetopituus 1,10 m PA-IX 8727/ICB käytetään yhdessä: <ul style="list-style-type: none"> runko-osa #14445180 Ääniluokka 1 			
		4-osainen amme- ja suihkuhana, asennus laattatasoon vipukahvoilla, levyllä DN15	39456000	1.671,01	2.072,05
		<ul style="list-style-type: none"> pintaosien sisältö: kahvat, levy, juoksuputki, käsisuihku, keraamiset venttiilit kuuma/kylmä 90°, takaiskuventtiili QuickClean-poresuutin, kalkinpoisto PA-IX 8727/ICB käytetään yhdessä: <ul style="list-style-type: none"> runko-osa #14445180 Ääniluokka 1 			

Mittayksikkönä mittakaavapiirroksissa on mm.

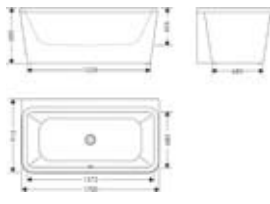
Tekniset tiedot ja mitat voivat muuttua.

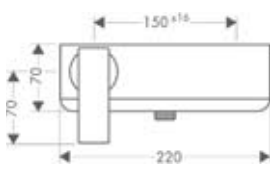
		HG-nro	LVI-nro	Alv 0% Euro	Alv 24% Euro
 	<p>4-osainen amme-ja suihkuhana, asennus laattatasoon vipukahvoilla DN15</p> <ul style="list-style-type: none"> pintaosien sisältö: kahvat, peitelaihat, juoksuputki, käsisuihku, keraamiset venttiilit kuuma/kylmä 90°, takaiskuventtiili QuickClean-poresuutin, kalkinpoisto ulosvetopituus 1,10 m PA-IX 8727/ICB <p>käytetään yhdessä:</p> <ul style="list-style-type: none"> runko-osa #14445180 Ääniluokka 1 	39454000		1.526,47	1.892,82
 	<p>Runko-osa 4-osaiselle amme-ja suihkuhanalle, asennus laattatasoon DN15</p> <ul style="list-style-type: none"> sisältö: runko-osa, Secuflex-letkusarja, Secubox, kiinnityslevy maks. ulosvetopituus 1,10 m PA-IX 8727/ICB <p>käytetään yhdessä:</p> <ul style="list-style-type: none"> Secuflex-sisäjatke #98806000 	14445180		1.307,13	1.620,84
<p>Exafill</p>  	<p>Exafill S pintaosat</p> <ul style="list-style-type: none"> QuickClean kalkinpoisto-järjestelmä tavallisiin ja erikisiin ammeisiin suojaus, vesiputous-suutin ja suojatulppea suuttimen kulma säädettävissä 30° virtaus noin 30 l/min. LGA testattu, standardi DIN 19545 ja DIN EN 274 DVGW NW-6506BN0685 P-IX 19141/I 	58117000		155,76	193,14
 	<p>Runko-osa Exafill S DN20 yhdistetty ammeentäyttö ja ylivuoto/pohjaventtiilisarja</p> <ul style="list-style-type: none"> juoksuputki ja ylivuoto/pohjaventtiili vesilukko #56373000, vaijeriohjattu kaapeli 520 mm, putkiliitin vasen DN20 palkeet vinoa ammeen reunaan varten LGA testattu, standardi DIN 19545 ja DIN EN 274 DVGW NW-6506BN0685, P-IX 19141/I <p>käytetään yhdessä:</p> <ul style="list-style-type: none"> Exafill S pintaosat #58117xx0 Joustava täyttöletku DN20, 600 mm #58191000 tai 800 mm #58192000 	58115180		107,14	132,85

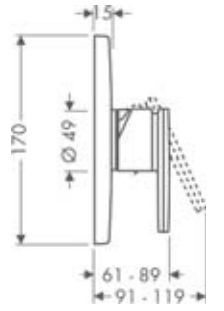
		HG-nro	LVI-nro	Alv 0% Euro	Alv 24% Euro
 	<p>Runko-osa Exafill S DN20 yhdistetty ammeentäyttö ja ylivuoto/pohjaventtiiliarja erikoisammeille</p> <ul style="list-style-type: none"> juoksuputki ja ylivuoto/pohjaventtiili vesilukko #56373000, vaijeriohjattu kaapeli pituus 780 mm, putkiliitin vasen DN20 palkeet vinoa ammeen reunaan varten LGA testattu, standardi DIN 19545 ja DIN EN 274 DVGW NW-6506BN0685 P-IX 19141/I <p>käytetään yhdessä:</p> <ul style="list-style-type: none"> Exafill S pintaosat #58117xx0 Jousstava täyttöletku DN20, 600 mm #58191000 tai 800 mm #58192000 	58116180		150,48	186,60
<p>Akryyli kylpyamme</p>  	<p>Axor Citterio kylpyamme</p> <ul style="list-style-type: none"> seinäversio, valmistettu akryylistä täyttötilavuus noin 192 l (1 hlö, 70 kg) täyttösyvyys noin 355 mm <p>suositeltava pohjaventtiili:</p> <ul style="list-style-type: none"> Flexaplus pintaosat #58185xx0 Flexaplus S pintaosat #58186xx0 <p>Flexaplus runko-osa #58141180 Flexaplus pintaosat #58185xx0 Flexaplus S pintaosat #58186xx0</p> <p>Exafill runko-osa #58126180 Exafill pintaosat #58127xx0 Exafill S runko-osa #58116180 Exafill S pintaosat #58117xx0</p>	39957000		4.991,69	6.189,70
<p>Suihku</p>  	<p>Suihkuhana DN15</p> <ul style="list-style-type: none"> keraaminen säätöosa virtaus 22 l/min. seinäasennus 150 ± 16 mm takaiskuventtiili putkiliitin DN15 soveltuu myös jatkuvatoimisiin vesilämmittimiin 	39600000		741,95	920,02
 	<p>Suihkuhana piiloasennus</p> <ul style="list-style-type: none"> pintaosien sisältö: metallipeitelaippa, kahva, holkki, asennusyksikkö, tekniikkaelementti soveltuu myös jatkuvatoimisiin vesilämmittimiin PA-IX 9710/IB DVGW NW-6506BP5615 <p>käytetään yhdessä:</p> <ul style="list-style-type: none"> runko-osa iBox universal #01800180 Ääniluokka 1 	39655000	6350548	363,55	450,80

HG-nro	LVI-nro	Alv	
		0%	24%
		Euro	Euro
97407000	6350477	47,41	58,79

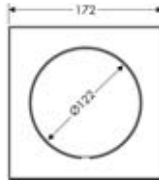
**Korotusosa**

- 172 x 172 mm
- suorakulmainen
- laattapinnan ja pintaosan peitelajpan väliin.
- Käytetään iBox universalin asennuksissa ohuisiin seiniin

01800180	6350300	124,63	154,54
----------	---------	--------	--------

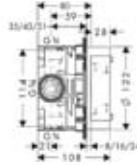
**iBox universal runko-osa DN15/DN20**

- mukana tiiviste, säädettävä lukituskaulus, 3 muunnosnipa DN15/DN20, 1 tulppa DN20
- sopii kaikkiin suihku-, amme- ja termostaattipintaosiin piiloasennukseen
- PA-IX 18989/ID, muut tyyppihyväksynät katso pintaosat.
- Ääniluokka 1

Lisäosat:

- pyöreä korotusosa \varnothing 170 mm #13596000
- pyöreä korotusosa \varnothing 150 mm #13597000
- nelikulmainen korotusosa pyöristetyillä kulmilla 172 x 172 mm #98600000

Käytetään yhdessä:

- runko-osa ulk. 25 mm #13595000
- kiinnityskisko #96615000

Showerpipe

39620000	1.470,04	1.822,85
----------	----------	----------

**Showerpipe DN15**

sisältö:

- yksiotehana seinäasennukseen vaihtimella
 - Axor Citterio yläsuihku
 - Raindance S 120 Air 3jet käsisuihku
 - suihkuletku 1,60 m
 - suihkun pidike
 - QuickClean kalkinpoisto
 - seinäasennus 150 ± 16 mm
- Huomautus: Korkeusmitta suihkualtaasta 950-1220 mm

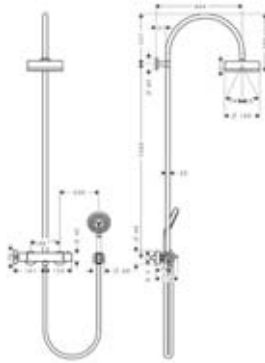

**Showerpipete termostaatilla DN15**

sisältö:

- termostaattihana seinäasennukseen integroidulla käyttöventtiili/vaihtimella 180°
 - Axor Citterio yläsuihku
 - Raindance S 120 Air 3jet käsisuihku
 - suihkuletku 1,60 m
 - suihkun pidike
 - QuickClean kalkinpoisto
 - seinäasennus 150 ± 12 mm
- Huomautus: Suositeltu asennuskorkeus 1100 mm

39670000 6350549 1.526,58 1.892,96

**Showerpipete termostaatilla DN15**

sisältö:

- termostaattihana seinäasennukseen integroidulla käyttöventtiili/vaihtimella 180°
 - Axor Citterio yläsuihku 3jet
 - Raindance S 120 Air 3jet käsisuihku
 - suihkuletku 1,60 m
 - suihkun pidike
 - QuickClean kalkinpoisto
 - seinäasennus 150 ± 12 mm
 - ihanteellinen toiminta 1,5 bar virtauspaineesta alkaen
- Huomautus: Suositeltu asennuskorkeus 1100 mm

39739000 6350211 1.526,58 1.892,96

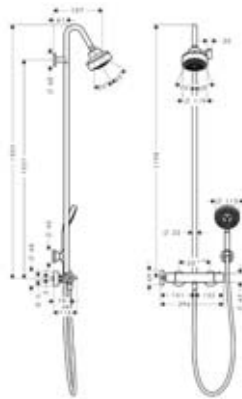
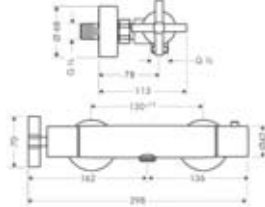
**Termostaatit/venttiilit/vaihtimet****Termostaattinen suihkuhana DN15**

- keraaminen venttiili 180°
- turvaraja 38°C
- takaiskuventtiili
- seinäasennus 150 ± 12 mm
- sisältää epäkeskoliittimet ja peitelaiapat
- PA-IX 9373/IB
- sopii myös sulullisille epäkeskoliittimille ja pinta-asennusliittimille
- Ääniluokka 1









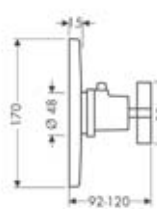

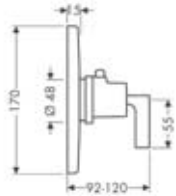
39365000 6350546 418,22 518,59

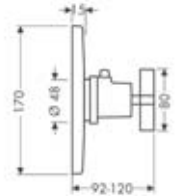

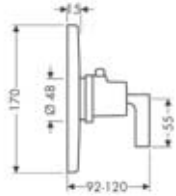

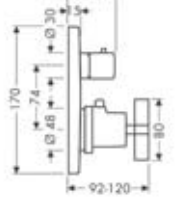

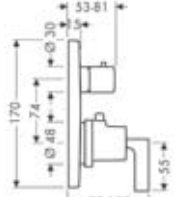

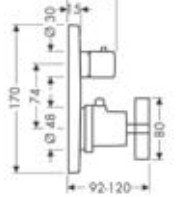
Termostaatti piiloasennus ristikahvalla

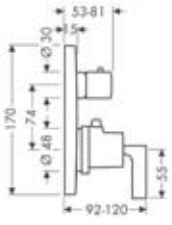

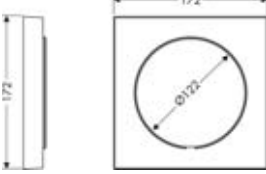

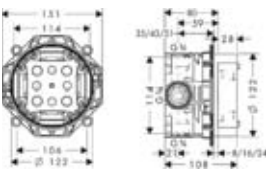

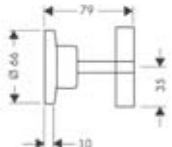

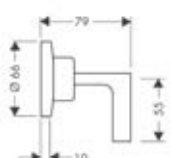
- pintaosien sisältö: metallipeitelaiappa, kahva, holkki, asennusyksikkö, termostaattielementti
 - PA-IX 9712/II
 - DVGW NW-6509BP5611
- käytetään yhdessä:
· runko-osa iBox universal #01800180

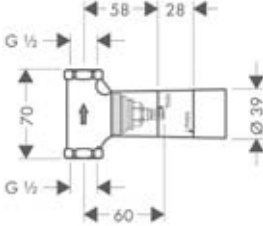
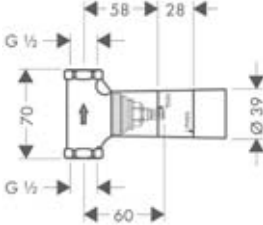
39715000 580,91 720,33

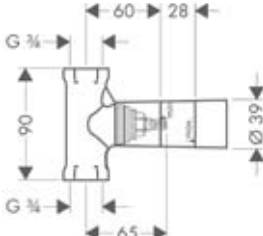

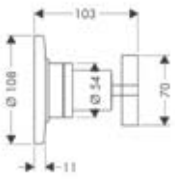
		HG-nro	LVI-nro	Alv 0% Euro	Alv 24% Euro
		Termostaatti piiloasennus vipukahvalla	39710000	580,91	720,33
		<ul style="list-style-type: none"> pintaosien sisältö: metallipeitelaippa, kahva, holkki, asennusyksikkö, termostaattielementti PA-IX 9712/II DVGW NW-6509BP5611 käytetään yhdessä: <ul style="list-style-type: none"> runko-osa iBox universal #01800180 			
		Highflow termostaatti piiloasennus ristikahvalla	39716000	6350553	671,99 833,27
		<ul style="list-style-type: none"> pintaosien sisältö: metallipeitelaippa, kahva, holkki, asennusyksikkö, termostaattielementti erittäin suuri virtaus (59 l/min.) suuren vedenkulutuksen suihkuihin P-IX 18019/II DVGW NW-6509BQ0587 käytetään yhdessä: <ul style="list-style-type: none"> runko-osa iBox universal #01800180 			
		Highflow termostaatti piiloasennus vipukahvalla	39711000	6350552	671,99 833,27
		<ul style="list-style-type: none"> pintaosien sisältö: metallipeitelaippa, kahva, holkki, asennusyksikkö, termostaattielementti erittäin suuri virtaus (59 l/min.) suuren vedenkulutuksen suihkuihin P-IX 18019/II DVGW NW-6509BQ0587 käytetään yhdessä: <ul style="list-style-type: none"> runko-osa iBox universal #01800180 			
		Termostaatti piiloasennus käyttöventtiilillä ristikahvalla	39705000	6350551	698,06 865,59
		<ul style="list-style-type: none"> pintaosien sisältö: metallipeitelaippa, kahva, holkki, asennusyksikkö, keraaminen venttiili, termostaattielementti PA-IX 9711/ID DVGW NW-6509BP5611 käytetään yhdessä: <ul style="list-style-type: none"> runko-osa iBox universal #01800180 Ääniluokka 1 			
		Termostaatti piiloasennus käyttöventtiilillä ja vipukahvalla	39700000	6350550	698,06 865,59
		<ul style="list-style-type: none"> pintaosien sisältö: metallipeitelaippa, kahva, holkki, asennusyksikkö, keraaminen venttiili, termostaattielementti PA-IX 9711/ID DVGW NW-6509BP5611 käytetään yhdessä: <ul style="list-style-type: none"> runko-osa iBox universal #01800180 Ääniluokka 1 			
		Termostaatti piiloasennus yhdistetyllä käyttöventtiilillä/vaihtimella ja ristikahvalla	39725000	6350555	799,92 991,90
		<ul style="list-style-type: none"> pintaosien sisältö: metallipeitelaippa, kahva, holkki, asennusyksikkö, keraaminen käyttöventtiili/vaihdin, termostaattielementti PA-IX 9062/IAA DVGW NW-6509BT0550 Ääniluokka 1 käytetään yhdessä: <ul style="list-style-type: none"> runko-osa iBox universal #01800180 			

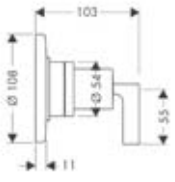
		HG-nro	LVI-nro	Alv 0% Euro	Alv 24% Euro
 	<p>Termostaatti piiloasennus yhdistetyllä käyttöventtiili/vaihtimella ja vipukahvalla</p> <ul style="list-style-type: none"> · pintaosien sisältö: metallipeitelaippa, kahva, holkki, asennusyksikkö, keraaminen käyttöventtiili/vaihdin, termostaattielementti · PA-IX 9062/IAA · DVGW NW-6509BT0550 · Ääniluokka 1 <p>käytetään yhdessä:</p> <ul style="list-style-type: none"> · runko-osa iBox universal #01800180 	39720000	6350554	799,92	991,90
 	<p>Korotusosa</p> <ul style="list-style-type: none"> · 172 x 172 mm · suorakulmainen · laattapinnan ja pintaosan peitelaiipan väliin. <p>Käytetään iBox universalin asennuksissa ohuisiin seiniin</p>	97407000	6350477	47,41	58,79
 	<p>iBox universal runko-osa DN15/DN20</p> <ul style="list-style-type: none"> · mukana tiiviste, säädettävä lukituskaulus, 3 muunnosnipa DN15/DN20, 1 tulppa DN20 · sopii kaikkiin suihku-, amme- ja termostaattipintaosiin piiloasennukseen · PA-IX 18989/ID, muut tyyppihyväksynät katso pintaosat. · Ääniluokka 1 <p>Lisäosat:</p> <ul style="list-style-type: none"> · pyöreä korotusosa \varnothing 170 mm #13596000 · pyöreä korotusosa \varnothing 150 mm #13597000 · nelikulmainen korotusosa pyöristetyillä kulmilla 172 x 172 mm #98600000 <p>Käytetään yhdessä:</p> <ul style="list-style-type: none"> · runko-osa ulk. 25 mm #13595000 · kiinnityskisko #96615000 	01800180	6350300	124,63	154,54
 	<p>Käyttöventtiili piiloasennus ristikahvalla DN15/DN20</p> <ul style="list-style-type: none"> · sisältö: metallipeitelaippa, kahva, holkki <p>käytetään yhdessä:</p> <ul style="list-style-type: none"> · runko-osa kara DN15 #15973180 · runko-osa keraaminen DN15 #15974180 · runko-osa kara DN20 #15970180 · jatkoholkki #96370000 	39965000	6350559	115,72	143,49
 	<p>Käyttöventtiili piiloasennus vipukahvalla DN15/DN20</p> <ul style="list-style-type: none"> · sisältö: metallipeitelaippa, kahva, holkki <p>käytetään yhdessä:</p> <ul style="list-style-type: none"> · runko-osa kara DN15 #15973180 · runko-osa keraaminen DN15 #15974180 · runko-osa kara DN20 #15970180 · jatkoholkki #96370000 	39960000	6350558	115,72	143,49

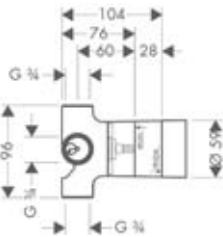
		HG-nro	LVI-nro	Alv 0% Euro	Alv 24% Euro
		Runko-osa käyttöventtiili piiloasennus, DN15	15973180	6454136	76,67 95,07
		<ul style="list-style-type: none"> · 80 l/min. vapaa virtaus · tiiviste · sopii kaikkiin käyttöventtiilien pintaosiin Käytetään yhdessä: <ul style="list-style-type: none"> · jatkoholkki 25 mm #96370000 			
		Runko-osa käyttöventtiili piiloasennus keraaminen, DN15	15974180	6454138	79,75 98,89
		<ul style="list-style-type: none"> · 40 l/min. vapaa virtaus · tiiviste · sopii kaikkiin käyttöventtiilien pintaosiin Käytetään yhdessä: <ul style="list-style-type: none"> · jatkoholkki 25 mm #96370000 			
		Runko-osa käyttöventtiili piiloasennus, DN20	15970180	6454137	83,38 103,39
		<ul style="list-style-type: none"> · 130 l/min. vapaa virtaus · tiiviste · sopii kaikkiin käyttöventtiilien pintaosiin Käytetään yhdessä: <ul style="list-style-type: none"> · jatkoholkki 25 mm #96370000 			
		Trio/ Quattro käyttöventtiili ja vaihdinventtiili piiloasennus ristikahvalla DN20	39925000	6350557	174,79 216,74
		<ul style="list-style-type: none"> · pintaosien sisältö: metallipeitelaippa, kahva, holkki käytetään yhdessä: <ul style="list-style-type: none"> · runko-osa malliin Trio DN20 #15981180 · runko-osa malliin Quattro DN20 #15930180 · jatkoholkki #96370000 			
		Trio/ Quattro käyttöventtiili ja vaihdinventtiili piiloasennus vipukahvalla DN20	39920000	6350556	174,79 216,74
		<ul style="list-style-type: none"> · pintaosien sisältö: metallipeitelaippa, kahva, holkki käytetään yhdessä: <ul style="list-style-type: none"> · runko-osa malliin Trio DN20 #15981180 · runko-osa malliin Quattro DN20 #15930180 · jatkoholkki #96370000 			
		Runko-osa Trio universal vaihdin käyttöventtiilillä, piiloasennus, DN20	15981180	6454134	151,58 187,96
		<ul style="list-style-type: none"> · keraamiset levyt, tiiviste · 1 tulo, 2 lähtöliittintä · 2 toimintoa käytettävissä samanaikaisesti · 65 l/min. vapaa virtaus · sopii kaikkiin Trio-pintaosiin Käytetään yhdessä: <ul style="list-style-type: none"> · jatkoholkki 25 mm #96370000 			

		HG-nro	LVI-nro	Alv 0% Euro	Alv 24% Euro
	Runko-osa Quattro 4-tie vaihdin, piiloasennus, DN20 <ul style="list-style-type: none"> · keraamiset levyt, tiiviste · 1 tulo, 3 lähtöliitintä · 2 toimintoa käytettävissä samanaikaisesti · 65 l/min. vapaa virtaus · sopii kaikkiin Quattro-pintaosiin Käytetään yhdessä: <ul style="list-style-type: none"> · jatkoholkki 25 mm #96370000 	15930180	6454132	238,92	296,26
	Jatkoholkki <ul style="list-style-type: none"> · 25 mm 	96370000	6454158	41,58	51,56
	Fixfit Stop käyttöventtiili ristikahvalla DN15 <ul style="list-style-type: none"> · seinäasennukseen · letkuliitin DN15 · takaiskuventtiili 	39883000		204,05	253,02
	Fixfit Stop käyttöventtiili vipukahvalla DN15 <ul style="list-style-type: none"> · seinäasennukseen · letkuliitin DN15 · takaiskuventtiili 	39882000		204,05	253,02
Suhkut ja suihkuvarusteet					
	Raindance S 150 Air 3jet käsisuihku DN15 <ul style="list-style-type: none"> · erikoissuuri suihkupää Ø 137 mm · valittavissa 3 suihkuuotoa: RainAir, WhirlAir, Balance Air · AirPower-teknologia · QuickClean kalkinpoisto · huuhdeltava roskasihti · P-IX 18210/IC, DVGW NW-6517BT0634 	28519000	6555591	144,21	178,82
	Käsisuihku DN15 <ul style="list-style-type: none"> · 3 suihkuuotoa: Normal, Soft ja Eco-suihkulla (jopa 50 % vedensäästö) · itsepuhdistus kytkeytyy suihkuuotoja vaihdettaessa · P-IX 9276/IB · DVGW NW-6517BP0224 	38850000		152,35	188,91

Mittayksikkönä mittakaavapiirroksissa on mm.

Tekniset tiedot ja mitat voivat muuttua.

		HG-nro	LVI-nro	Alv 0% Euro	Alv 24% Euro
	Suihkuseetti DN15 Sisältö: · käsisuihku Raindance S 150 Air 3jet, suihkutanko 0,90 m, pidike letkuihin kartiomutterilla, Isiflex suihkuletku 1,60 m DN15 x DN15 · portaaton korkeussäätö · kallistuskulma säädettävissä 30° käytetään yhdessä: · laattojen tasauslevy #96380000	27981000	6559353	479,05	594,02
	Korotuskappale · 7 mm, pyöreä Ø 56 mm	96380000		7,15	8,87
	Axor Citterio pidike · letkuihin kartiomuttereilla · sopii kaikkiin käsisuihkuihin	39525000	6555616	88,00	109,12
	Fixfit seinäliitin DN15 · takaiskuventtiilillä	27451000	6551002	30,58	37,92
	Yläsuihku DN15 · Rain-suihku · QuickClean kalkinpoisto kääntyvä pallonivel · turvamutteri käytetään yhdessä: · peitelevy seinä/katto #27419000 · suihkupuutki 389 mm #27413000	28489000	6559361	509,41	631,67

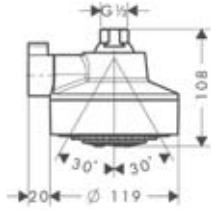
**Yläsuihku 3jet DN15**

- 3 suihkuuotoa: Normal-, hierova Massage- ja Soft-suihkulla
- itsepuhdistus kytkeytyy käyttötilan muuttuessa
- suihku kääntyvällä liitoksella DN15
- ihanteellinen toiminta 1,5 bar virtauspaineesta alkaen
- käytetään yhdessä:
 - Suihkuputki 230 mm #27412000
 - Seinälevy #34612000

39740000	6559415	507,32	629,08
----------	---------	--------	--------

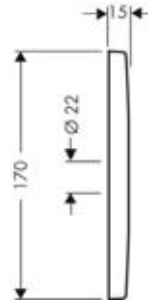
**Peitelevy seinä/katto Axor Citterio yläsuihkuun**

- liitäntäkappale yläsuihkuihin

27419000	6556019	115,72	143,49
----------	---------	--------	--------

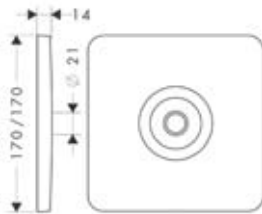
**Axor Citterio M peitelevy suihkuputkelle**

34612000	6556020	90,53	112,26
----------	---------	-------	--------

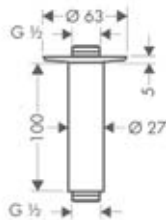
**Kattoputki 100 mm DN15**

- peitelaijalla
- voidaan käyttää myös jatkona

27479000	6559294	49,61	61,52
----------	---------	-------	-------

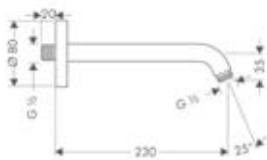
**Suihkuputki 230 mm DN15**

- 67° kulma
- peitelaijalla









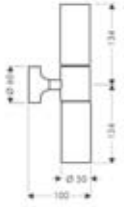

27412000	6556012	53,79	66,70
----------	---------	-------	-------

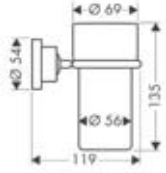

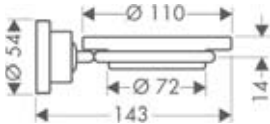

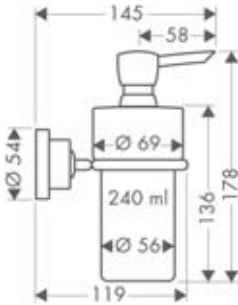
**Suihkuputki 241 mm DN15**

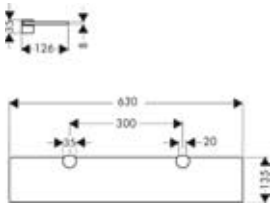



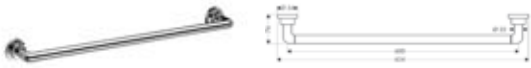

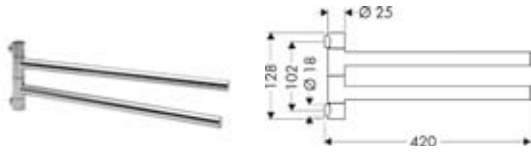

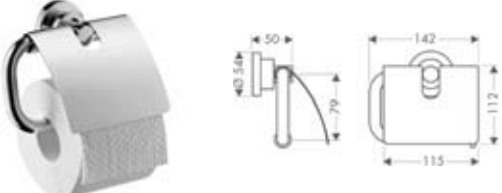
- 90° kulma
- Ø 23 mm
- peitelaijalla ja kiinnityslevyllä

27409000	6559344	53,79	66,70
----------	---------	-------	-------

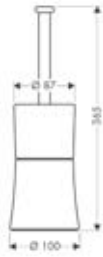
		HG-nro	LVI-nro	Alv 0% Euro	Alv 24% Euro
	Suihkuputki 389 mm DN15 <ul style="list-style-type: none"> · 90° kulma · Ø 23 mm · peitelaijalla ja kiinnityslevyllä 	27413000	6556013	76,01	94,25
	Raindance Royale Air yläsuihku Ø 350 mm DN20 <ul style="list-style-type: none"> · erittäin litteä yläsuihku, kokometalli · AirPower-teknologia · QuickClean kalkinpoisto · suuri virtaus noin 36 l/min. 3 bar · kääntyvä liitos ja turvamutteri käytetään yhdessä: <ul style="list-style-type: none"> · suihkuputki 470 mm #27410000 · kattoputki 100 mm #27418000 	28420000	6559040	1.586,86	1.967,71
	Kattoputki 100 mm DN20 <ul style="list-style-type: none"> · peitelaijalla · ruuvipeitelaijalla · sopii myös Raindance Royale Air yläsuihkuun 	27418000	6559022	205,04	254,25
	Suihkuputki 470 mm DN20 <ul style="list-style-type: none"> · sopii myös Raindance Royale Air yläsuihkuun · Ø 30 mm · ruuvipeitelaijalla ja kiinnityslevyllä 	27410000	6559019	275,99	342,23
	Sivusuihku DN15 <ul style="list-style-type: none"> · neliöpeitelaijalla · Normal-suihku · QuickClean kalkinpoisto · pallonivel kääntyy 26° 	28469000		107,69	133,54
Varusteet					
	Seinävalaisin, yksiosainen <ul style="list-style-type: none"> · 220 V · ilman polttimoa · maks. 25 W · metallipidike · kristallilasi · VDE 134111 G 	41556000		297,88	369,37

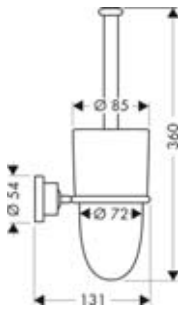
		HG-nro	LVI-nro	Alv 0% Euro	Alv 24% Euro
 	Seinävalaisin, kaksiosainen <ul style="list-style-type: none"> · 220 V · ilman polttimoita · maks. 25 W · metallipidike · kristallilasi · VDE 134111 G 	41566000		352,00	436,48
 	Hammasmukiteline <ul style="list-style-type: none"> · kristallilasimuki · metallipidike 	41734000		123,31	152,90
 	Saippuateline <ul style="list-style-type: none"> · kristallilasiteline · metallipidike 	41733000		123,31	152,90
 	Saippua-annostelija <ul style="list-style-type: none"> · täyttöilavuus 200 ml · annostelee 1,5 ml annokset · helppo täyttää · annostelee kaikki nestesaippuat, suihkugeelit ja shampoot · kristallilasikotelo · metallipidike 	41719000		168,96	209,51
 	Lasinen hylly <ul style="list-style-type: none"> · 630 mm · seinäasennus · metallipidike 	41550000		243,43	301,85
 	Tartuntakahva <ul style="list-style-type: none"> · metallia · TÜV-hyväksyntä 	41730000		146,19	181,28

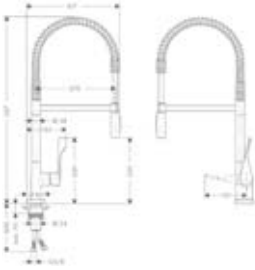
		HG-nro	LVI-nro	Alv 0% Euro	Alv 24% Euro
		Pyyyhetanko 600 mm · metallia	41760000	159,83	198,19
		Pyyyhetanko 800 mm · metallia	41780000	191,73	237,75
		Pyyyhetanko, kaksiosainen · seinäasennus · metallia	40820000	245,19	304,04
		Pyyyherengas · metallia	41721000	123,31	152,90
		Pyyyhekoukku · seinäasennus · metallia	41537000	21,78	27,01
		WC-paperiteline · metallia	41738000	141,46	175,41

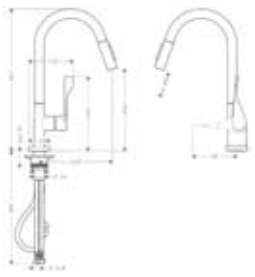
		HG-nro	LVI-nro	Alv 0% Euro	Alv 24% Euro
 		41528000		77,66	96,30
<p>WC-paperiteline</p> <ul style="list-style-type: none"> · vararullalle · seinäasennus · metallia 					
 		41536000		172,26	213,60
<p>WC-harja teline</p> <ul style="list-style-type: none"> · vapaasti seisova · harjalla · metallia · kristallilasi 					
 		41735000		168,96	209,51
<p>WC-harja teline</p> <ul style="list-style-type: none"> · seinäasennukseen · harjalla · kristallilasi · metallipidike 					
<p>Keittiöhanat</p>  		39840000 39840800	6250362	661,54 926,09	820,31 1.148,35
<p>Semi-Pro Yksiotte keittiöhanana DN15</p> <ul style="list-style-type: none"> · kääntyvä juoksuputki 360° · Normal- ja Soft-suihku · keraaminen säätöosa · virtaus 9,5 l/min. · QuickClean-poresuutin, kalkinpoisto · takaiskuventtiili · P-IX 18331/IB0 · DVGW NW-6506CL0484 · 01/2012 alkaen kuvan käsisuihkulla · Tyypinhyväksyntä: VA 1.42/17900 · Ääniluokka 1 					
 		39835000 39835800	6250361	514,47 720,28	637,94 893,15
<p>Yksiotte keittiöhanana ulosvedettävällä pikapesimellä DN15</p> <ul style="list-style-type: none"> · kääntyvä juoksuputki 110°/150° · Normal- ja Soft-suihku · keraaminen säätöosa · virtaus 11 l/min. · QuickClean-poresuutin, kalkinpoisto · takaiskuventtiili · P-IX 18332/IB0 · DVGW NW-6506CL0484 · 01/2012 alkaen kuvan käsisuihkulla · Tyypinhyväksyntä: VA 1.42/197801 · Ääniluokka 1 					

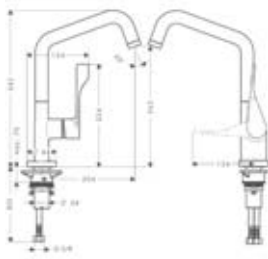

HG-nro	LVI-nro	Alv 0% Euro	Alv 24% Euro
--------	---------	-------------	--------------

**Yksiote keittiöhana DN15**

- kääntyvä juoksuputki 110°/150°/360°
- keraaminen säätöosa
- virtaus 13 l/min.
- QuickClean-poresuutin, kalkinpoisto
- P-IX 18330/IB
- DVGW NW-6506CL0484
- Tyyppihyväksyntä: VA 1.42/17901
- Ääniluokka 1

39850000	6250347	435,38	539,87
39850800	6250348	609,51	755,79

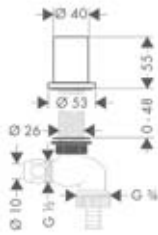
**UUSI****Pesukoneventtiili DN15**

- enintään 47 mm paksuisiin pöytätasoihin
- takaiskuventtiili
- min. asennusreikä Ø 27 mm
- liittin DN 20

10823000	6559421	124,41	154,27
10823800	6559436	174,13	215,92

Axor® Carlton



AXOR®
hansgrohe

Pesuallas

HG-nro	LVI-nro	Alv 0%	Alv 24%
--------	---------	--------	---------

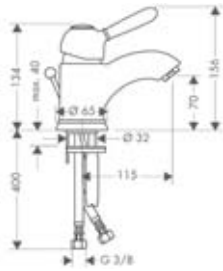
**Pesuallashana DN15**

- keraaminen säätöosa
- virtauksenrajoitin 5 l/min.
- QuickClean-poresuutin, kalkinpoisto
- vipupohjajaventiili G 1 1/4
- joustavat kytkentäputket
- P-IX 9379/IA
- Ääniluokka: 1

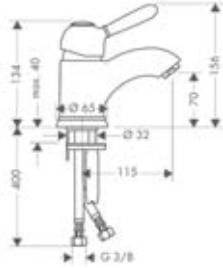
17010000
17010090469,92 582,70
568,15 704,51**Pesuallashana DN15**

- keraaminen säätöosa
- virtauksenrajoitin 5 l/min.
- QuickClean-poresuutin, kalkinpoisto
- sulkeutumaton pohjajaventiili
- P-IX 9379/IA
- Ääniluokka: 1

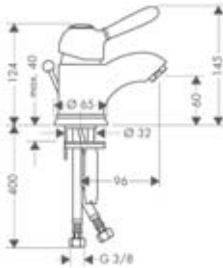
17018000
17018090469,92 582,70
568,15 704,51**Pesuallashana pienille altaille DN15**

- keraaminen säätöosa
- virtauksenrajoitin 5 l/min.
- QuickClean-poresuutin, kalkinpoisto
- vipupohjajaventiili G 1 1/4
- P-IX 9379/IA
- Ääniluokka: 1

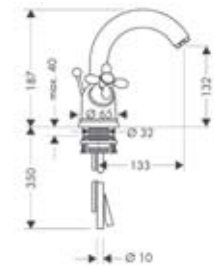
17015000
17015090459,14 569,33
557,15 690,87**2-ote pesuallashana kääntyvällä juoksuputkella ja kupariputkilla DN15**

- keraamiset käyttöventtiilit kuuma/kylmä 180°
- virtauksenrajoitin 5 l/min.
- QuickClean-poresuutin, kalkinpoisto
- vipupohjajaventiili G 1 1/4
- P-IX 2841/IA
- Tyypinhyväksyntä VA 1.42 /18090
- Ääniluokka: 1

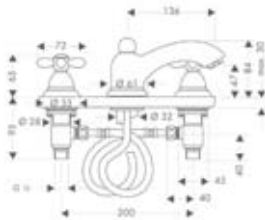
17030000
17030090444,29 550,92
565,29 700,96**3-osainen pesuallashana ristihakvoilla DN15**

- keraamiset käyttöventtiilit kuuma/kylmä 180°
- virtauksenrajoitin 5 l/min.
- QuickClean-poresuutin, kalkinpoisto
- vipupohjajaventiili G 1 1/4
- joustavat kytkentäputket
- P-IX 3576/IA
- Ääniluokka: 1

17133000
17133090632,50 784,30
752,29 932,84**3-osainen pesuallashana vipukahvoilla DN15**

- keraamiset venttiilit kuuma/ kylmä 90°
- virtauksenrajoitin 5 l/min.
- QuickClean-poresuutin, kalkinpoisto
- vipupohjajaventiili G 1 1/4
- joustavat kytkentäputket
- P-IX 3576/IA
- Ääniluokka: 1

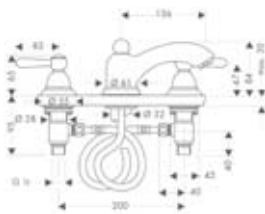
17135000
17135090632,50 784,30
752,29 932,84



UUSI

Jatkoliitos-setti 3-osaiseen pesuallashanaan

- putkien pituus 700 mm
- vapaasti sijoitettaviin juoksuputkiin ja kahvoihin
- jatkoliitos settiä ei tarvita asennettaessa Axor Bouroullec pesuallashanaan (sisältyy toimitukseen)

38959000		93,50	115,94
----------	--	-------	--------

Pesuistuin

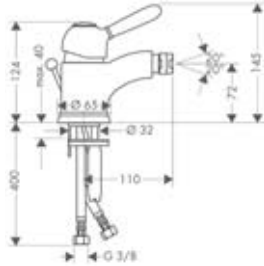

Pesuistuinhana DN15

- poresuutin pallonivelellä ja QuickClean
- keraaminen säätöosa
- virtauksenrajoitin 7 l/min.
- vipupohjajaventiili G 1 1/4
- P-IX 9379/IA
- Ääniluokka: 1

17210000		469,92	582,70
17210090		568,15	704,51

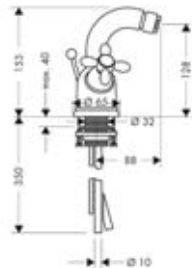

2-ote pesuistuinhana DN15

- poresuutin pallonivelellä ja QuickClean
- kääntyvä juoksuputki
- keraamiset käyttöventtiilit kuuma/kylmä 180°
- virtauksenrajoitin 7 l/min.
- kupariputkilla
- vipupohjajaventiili G 1 1/4
- P-IX 2841/IA
- Ääniluokka: 1

17230000		444,29	550,92
17230090		565,29	700,96

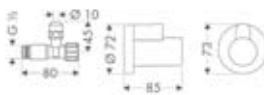

Kulmaliitin DN15

- itsetiivistävä liitoskierre
- puristusmutteri Ø 10 mm
- suojus
- P-IX 212/IA

13954000		50,05	62,06
----------	--	-------	-------



Suojus

- kulmaventtiiliin
- 1 kpl

13950000		30,80	38,19
----------	--	-------	-------

Amme

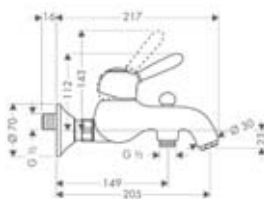









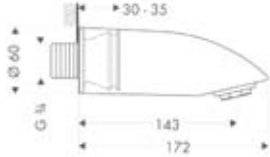

Amme- ja suihkuhana DN15

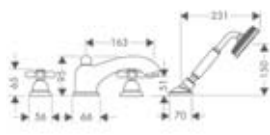

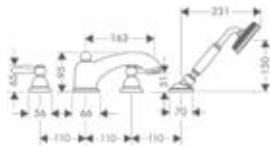

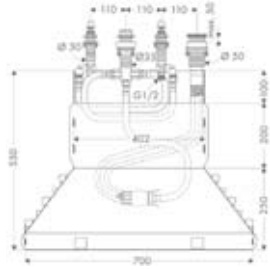

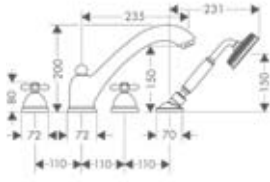

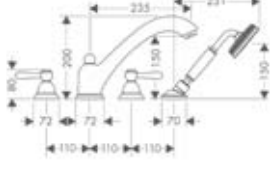
- keraaminen säätöosa
- virtaus noin 22 l/min.
- seinäasennus 150 ± 12 mm
- takaiskuventtiili
- painike käyttöventtiili/vaihtimella vaihtaa suihkusta juoksuputkeen
- suihkuliitin DN15

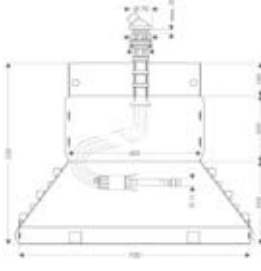
17410000		581,02	720,46
17410090		683,76	847,86

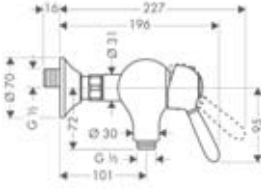

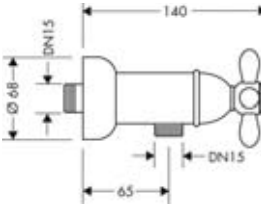
		HG-nro	LVI-nro	Alv 0% Euro	Alv 24% Euro
		2-ote ammehana DN15			
		17430000		611,05	757,70
		17430090		741,73	919,75
		<ul style="list-style-type: none"> · keraamiset käyttöventtiilit kuuma/kylmä 180° · virtaus noin 22 l/min. · seinäasennus 150 ± 12 mm (Ei sovi sulullisille epäkesko- tai pinta-asennusliittimille) · takaiskuventtiili · painike käyttöventtiili/vaihtimella vaihtaa suihkusta juoksuputkeen · suihkuliitin DN15 · P-IX 3617/ICC · Tyyppihyväksyntä: VA 1.42/18091 · Ääniluokka: 1 			
					
		Amme- ja suihkuhana piiloasennus			
		17415000		373,45	463,08
		17415090		458,59	568,65
		<ul style="list-style-type: none"> · pintaosien sisältö: peitelaippa, kahva, holkki, vaihdin, asennusyksikkö, tekniikkaelementti · PA-IX 9709/ICC · DVGW NW-6506BP6515 · käytetään yhdessä: <ul style="list-style-type: none"> · runko-osa #01800180 · Ääniluokka: 1 			
		Korotusosa Ø 170 mm			
		13596000		39,38	48,83
		13596820		57,42	71,20
		<ul style="list-style-type: none"> · Korotus 22 mm laattapinnan ja pintaosan peitelaipan väliin. Käytetään iBox universalin asennuksissa ohuisiin seiniin · sopii kaikkiin suihku-, amme- ja termostaattipintaosiin Ø 170 mm 			
		iBox universal runko-osa DN15/DN20			
		01800180	6350300	124,63	154,54
		<ul style="list-style-type: none"> · mukana tiiviste, säädettävä lukituskaulus, 3 muunnosnipa DN15/DN20, 1 tulppa DN20 · sopii kaikkiin suihku-, amme- ja termostaattipintaosiin piiloasennukseen · PA-IX 18989/ID, muut tyyppihyväksynät katso pintaosat. · Ääniluokka 1 			
		Lisäosat: <ul style="list-style-type: none"> · pyöreä korotusosa ø 170 mm #13596000 · pyöreä korotusosa ø 150 mm #13597000 · nelikulmainen korotusosa pyöristetyillä kulmilla 172 x 172 mm #98600000 			
		Käytetään yhdessä: <ul style="list-style-type: none"> · runko-osa ulk. 25 mm #13595000 · kiinnityskisko #96615000 			

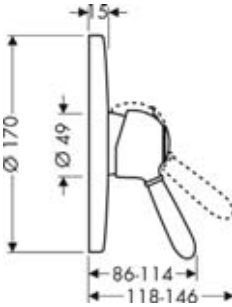
		HG-nro	LVI-nro	Alv 0% Euro	Alv 24% Euro
  <p>Juoksuputki DN20</p> <ul style="list-style-type: none"> 143 mm ulkonema poresuutin kääntyy 20° virtaus 25 l/min. 		11410000 11410090		187,33 247,83	232,29 307,31
<p>4-osainen hana, asennus ammeen reunaan</p>   <p>4-osainen amme- ja suihkuhana, asennus ammeen reunaan ristikahvoilla DN15</p> <p>ammeputki, käsisuihku, keraamiset venttiilit kuuma/kylmä 180°, takaiskuventtiili</p> <ul style="list-style-type: none"> ulosvetopituus 1,10 m P-IX 9087/ICB <p>käytetään yhdessä:</p> <ul style="list-style-type: none"> runko-osa #13444180 Ääniluokka: 1 		17444000 17444090		1.209,56 1.339,69	1.499,85 1.661,22
  <p>4-osainen amme- ja suihkuhana, asennus ammeen reunaan vipukahvoilla DN15</p> <ul style="list-style-type: none"> pintaosien sisältö: kahvat, ammeputki, käsisuihku, keraamiset venttiilit kuuma/kylmä 90°, takaiskuventtiili ulosvetopituus 1,10 m P-IX 9087/ICB <p>käytetään yhdessä:</p> <ul style="list-style-type: none"> runko-osa #13444180 Ääniluokka: 1 		17445000 17445090		1.209,56 1.339,69	1.499,85 1.661,22
  <p>Runko-osa 4-osaiselle amme- ja suihkuhanalle, asennus ammeen reunaan DN15</p> <ul style="list-style-type: none"> sisältö: runko-osa, Secuflex-letkusarja, Secubox maks. ulosvetopituus käsisuihulla 1,10 m P-IX 18455/IOC <p>käytetään yhdessä:</p> <ul style="list-style-type: none"> Secuflex-sisäjatke #98806000 		13444180	6350133	760,98	943,62
<p>4-osainen hana laattatasoon</p>   <p>4-osainen amme- ja suihkuhana, asennus laattatasoon ristikahvoilla DN15</p> <ul style="list-style-type: none"> pintaosien sisältö: kahvat, ammeputki, käsisuihku, keraamiset venttiilit kuuma/kylmä 180°, takaiskuventtiili ulosvetopituus 1,10 m PA-IX 8727/ICB <p>käytetään yhdessä:</p> <ul style="list-style-type: none"> runko-osa #14445180 Ääniluokka: 1 		17451000 17451090		1.455,08 1.585,65	1.804,30 1.966,21
  <p>4-osainen amme- ja suihkuhana, asennus laattatasoon vipukahvoilla DN15</p> <ul style="list-style-type: none"> pintaosien sisältö: kahvat, ammeputki, käsisuihku, keraamiset venttiilit kuuma/kylmä 90°, takaiskuventtiili ulosvetopituus 1,10 m PA-IX 8727/ICB <p>käytetään yhdessä:</p> <ul style="list-style-type: none"> runko-osa #14445180 Ääniluokka: 1 		17455000 17455090		1.455,08 1.585,65	1.804,30 1.966,21

		HG-nro	LVI-nro	Alv 0% Euro	Alv 24% Euro
		Secuflex suihkupidikesetti ammeen reunaan DN15		28380000	320,76 397,74
		<ul style="list-style-type: none"> · sisältö: ammeen reunan suihkupidike, letkuisäosa, -letkusarja, Secubox ja Secuflex-pidikkeet · asennukseen ammeen reunaan tai laattatasoon (ei kiinnityslevyä saatavilla) · ei sovi Axor Starck -käsisiuhkuun, poraushalkaisija ammeeseen 50 mm · maks. ulosvetopituus käsisiuhkulla 1,10 m käytetään yhdessä: · Secuflex-sisäjatke #98806000 			
		Suihkuhana DN15		17610000 17610090	492,58 610,80 579,59 718,69
		<ul style="list-style-type: none"> · keraaminen säätöosa · virtaus 22 l/min. · seinäasennus 150 ± 12 mm · takaiskuventtiili · suihkuliitin DN15 			
		2-ote suihkuhana DN15		17630000 17630090	381,59 473,17 512,60 635,62
		<ul style="list-style-type: none"> · keraamiset käyttöventtiilit kuuma/kylmä 180° · virtaus 22 l/min. · seinäasennus 150 ± 12 mm (Ei sovi sulullisille epäkesko- tai pinta-asennusliittimille) · takaiskuventtiili · suihkuliitin DN15 · P-IX 3617/ICC · Tyyppihyväksyntä: VA 1.42/18092 · Ääniluokka: 1 			
		Suihkuhana piiloasennus		17615000 17615090	340,89 422,70 439,12 544,51
		<ul style="list-style-type: none"> · pintaosien sisältö: peitelaiippa, kahva, holkki, tekniikkaelementti · PA-IX 9710/IB · käytetään yhdessä: · runko-osa iBox universal #01800180 · DVGW NW-6506BP5615 · Ääniluokka: 1 			
		Korotusosa Ø 170 mm		13596000 13596820	39,38 48,83 57,42 71,20
		<ul style="list-style-type: none"> · Korotus 22 mm laattapinnan ja pintaosan peitelaiipan väliin. Käytetään iBox universalin asennuksissa ohuisiin seiniin · sopii kaikkiin suihku-, amme- ja termostaattipintaosiin Ø 170 mm 			

HG-nro	LVI-nro	Alv 0%	Alv 24%
		Euro	Euro

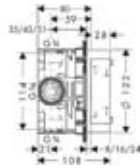

iBox universal runko-osa DN15/DN20

- mukana tiiviste, säädettävä lukituskaulus, 3 muunnosnipa DN15/DN20, 1 tulppa DN20
- sopii kaikkiin suihku-, amme- ja termostaattipintaosiin piiloasennukseen
- PA-IX 18989/ID, muut tyyppihyväksynnot katso pintaosat.
- Ääniluokka 1

Lisäosat:

- pyöreä korotusosa \varnothing 170 mm #13596000
- pyöreä korotusosa \varnothing 150 mm #13597000
- nelikulmainen korotusosa pyöristetyillä kulmilla 172 x 172 mm #98600000

Käytetään yhdessä:

- runko-osa ulk. 25 mm #13595000
- kiinnityskisko #96615000

01800180	6350300	124,63	154,54
----------	---------	--------	--------

Showerpipe



Showerpipe DN15

sisältö:
termostaatti seinäasennukseen integroidulla käyttöventtiili/vaihtimella

- kääntyvä yläsuihku \varnothing 240 mm palloniveellä ja suihkuputkella
- Axor Montreux -käsिसuihku
- suihkuletku 1,60 m
- suihkun pidike
- QuickClean kalkinpoisto
- seinäasennus 150 ± 16 mm (Ei sovi sulullisille epäkesko- tai pinta-asennusliittimille)
- PA-IX 18462/IOB
- Ääniluokka: 1

Huomautus: Suositeltu asennuskorkeus 1200 mm

17670000	1.639,66	2.033,18
17670090	1.967,35	2.439,51



Termostaatit/venttiilit/vaihtimet

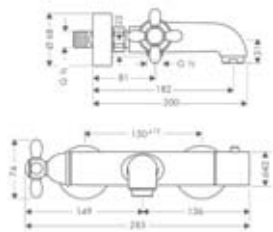

Termostaattinen amme- ja suihkuhana DN15

- keraaminen venttiili 180°
- käyttöventtiili/vaihdin ammeeseen/suihkuun
- turvaraja 38°C
- takaiskuventtiili
- virtaus 20 l/min.
- seinäasennus 150 ± 12 mm
- sopii myös sulullisille epäkesko- ja pinta-asennusliittimille
- PA-IX 9374/IBB
- Ääniluokka: 1



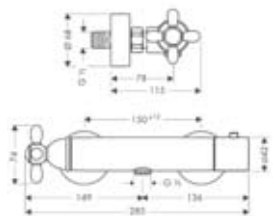





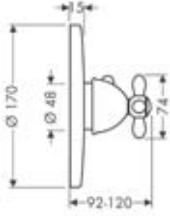

17241000	501,82	622,26
17241090	602,03	746,52

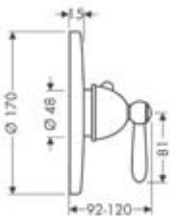

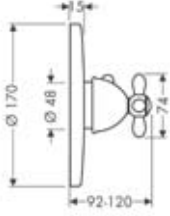
Termostaattinen suihkuhana DN15

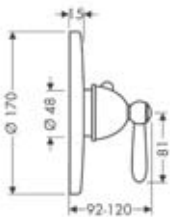

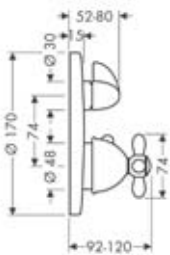

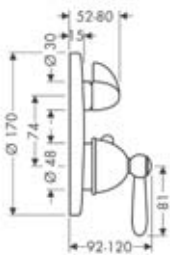



- keraaminen venttiili 180°
- turvaraja 38°C
- takaiskuventtiili
- virtaus 20 l/min.
- seinäasennus 150 ± 12 mm
- sopii myös sulullisille epäkesko- ja pinta-asennusliittimille
- PA-IX 9373/IB
- Ääniluokka: 1

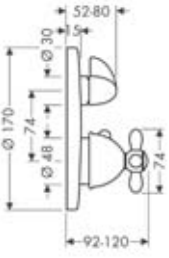

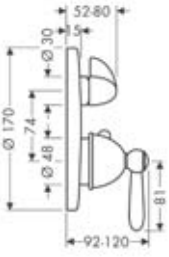



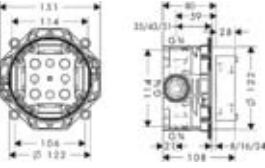

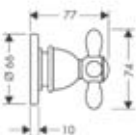

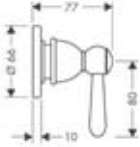
17261000	395,23	490,09
17261090	474,54	588,43

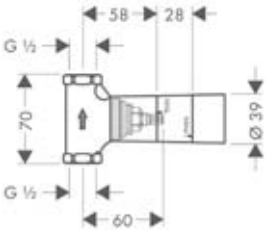

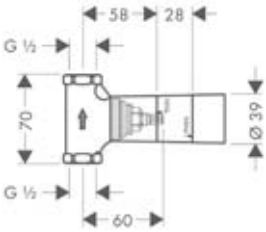

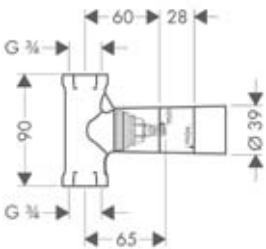

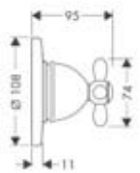

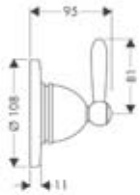

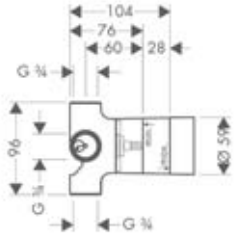

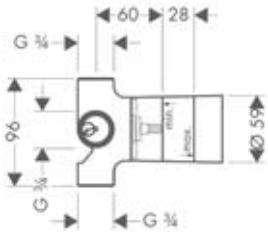

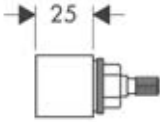
		HG-nro	LVI-nro	Alv 0% Euro	Alv 24% Euro	
		Termostaatti piiloasennus ristikahvalla		17715000	577,94	716,65
		<ul style="list-style-type: none"> pintaosien sisältö: peitelaippa, kahva, holkki, asennusyksikkö, termostaattielementti PA-IX 9712/II DVGW NW-6509BP5611 käytetään yhdessä: <ul style="list-style-type: none"> runko-osa iBox universal #01800180 		17715090	675,95	838,18
		Termostaatti piiloasennus vipukahvalla		17710000	577,94	716,65
		<ul style="list-style-type: none"> pintaosien sisältö: peitelaippa, kahva, holkki, asennusyksikkö, termostaattielementti PA-IX 9712/II DVGW NW-6509BP5611 käytetään yhdessä: <ul style="list-style-type: none"> runko-osa iBox universal #01800180 		17710090	675,95	838,18
		Highflow termostaatti piiloasennus ristikahvalla		17716000	668,91	829,45
		<ul style="list-style-type: none"> pintaosien sisältö: peitelaippa, kahva, holkki, asennusyksikkö, termostaattielementti erittäin suuri virtaus (59 l/min.) suuren vedenkulutuksen suihkuihin P-IX 18019/II DVGW NW-6509BQ0587 käytetään yhdessä: <ul style="list-style-type: none"> runko-osa iBox universal #01800180 		17716090	767,80	952,07
		Highflow termostaatti piiloasennus vipukahvalla		17712000	668,91	829,45
		<ul style="list-style-type: none"> pintaosien sisältö: peitelaippa, kahva, holkki, asennusyksikkö, termostaattielementti erittäin suuri virtaus (59 l/min.) suuren vedenkulutuksen suihkuihin P-IX 18019/II DVGW NW-6509BQ0587 käytetään yhdessä: <ul style="list-style-type: none"> runko-osa iBox universal #01800180 		17712090	767,80	952,07
		Termostaatti piiloasennus käyttöventtiilillä ja ristikahvalla		17705000	704,99	874,19
		<ul style="list-style-type: none"> pintaosien sisältö: peitelaippa, kahva, holkki, asennusyksikkö, keraaminen venttiili, termostaattielementti PA-IX 9711/ID DVGW NW-6509BP5611 käytetään yhdessä: <ul style="list-style-type: none"> runko-osa iBox universal #01800180 Ääniluokka: 1 		17705090	803,33	996,13
		Termostaatti piiloasennus käyttöventtiilillä ja vipukahvalla		17700000	704,99	874,19
		<ul style="list-style-type: none"> pintaosien sisältö: peitelaippa, kahva, holkki, asennusyksikkö, keraaminen venttiili, termostaattielementti PA-IX 9711/ID DVGW NW-6509BP5611 käytetään yhdessä: <ul style="list-style-type: none"> runko-osa iBox universal #01800180 Ääniluokka: 1 		17700090	803,33	996,13

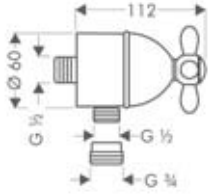

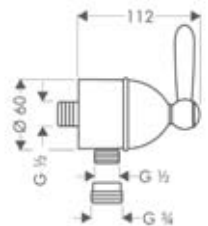

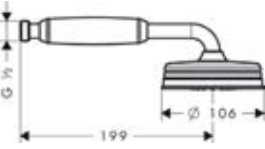

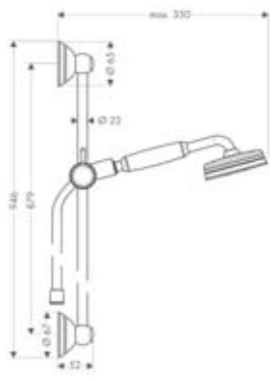

Mittayksikkönä mittakaavapiirroksissa on mm.

Tekniset tiedot ja mitat voivat muuttua.

		HG-nro	LVI-nro	Alv 0% Euro	Alv 24% Euro
		Termostaatti piiloasennus yhdistetyllä käyttöventtiili/vaihtimella ja ristikahvalla			
		17725000		808,83	1.002,95
		17725090		906,95	1.124,62
<ul style="list-style-type: none"> pintaosien sisältö: peitelaippa, kahva, holkki, asennusyksikkö, keraaminen käyttöventtiili/vaihdin, termostaattielementti PA-IX 9062/IAA 					
käytetään yhdessä: <ul style="list-style-type: none"> runko-osa iBox universal #01800180 Ääniluokka: 1 					
		Termostaatti piiloasennus yhdistetyllä käyttöventtiili/vaihtimella ja vipukahvalla			
		17720000		808,83	1.002,95
		17720090		906,95	1.124,62
<ul style="list-style-type: none"> pintaosien sisältö: peitelaippa, kahva, holkki, asennusyksikkö, keraaminen käyttöventtiili/vaihdin, termostaattielementti PA-IX 9062/IAA 					
käytetään yhdessä: <ul style="list-style-type: none"> runko-osa iBox universal #01800180 Ääniluokka: 1 					
		Korotusosa Ø 170 mm			
		13596000		39,38	48,83
		13596820		57,42	71,20
<ul style="list-style-type: none"> Korotus 22 mm laattapinnan ja pintaosan peitelaiipan väliin. Käytetään iBox universalin asennuksissa ohuisiin seinisiin sopii kaikkiin suihku-, amme- ja termostaattipintaosiin Ø 170 mm 					
		iBox universal runko-osa DN15/DN20			
		01800180	6350300	124,63	154,54
<ul style="list-style-type: none"> mukana tiiviste, säädettävä lukituskaulus, 3 muunnosnipa DN15/DN20, 1 tulppa DN20 sopii kaikkiin suihku-, amme- ja termostaattipintaosiin piiloasennukseen PA-IX 18989/ID, muut tyyppihyväksynnot katso pintaosat. Ääniluokka 1 					
Lisäosat: <ul style="list-style-type: none"> pyöreä korotusosa ø 170 mm #13596000 pyöreä korotusosa ø 150 mm #13597000 nelikulmainen korotusosa pyöristetyillä kulmilla 172 x 172 mm #98600000 					
Käytetään yhdessä: <ul style="list-style-type: none"> runko-osa ulk. 25 mm #13595000 kiinnityskisko #96615000 					
		Käyttöventtiili piiloasennus ristikahvalla DN15/DN20			
		17965000		99,88	123,85
		17965090		138,05	171,18
<ul style="list-style-type: none"> sisältö: peitelaippa, kahva, holkki 					
Käytetään yhdessä: <ul style="list-style-type: none"> runko-osa kara DN15 #15973180 runko-osa keraaminen DN15 #15974180 runko-osa kara DN20 #15970180 jatkoholkki #96370000 					



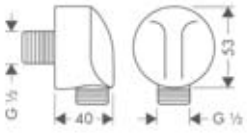
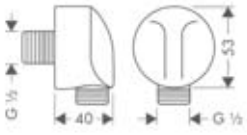

		HG-nro	LVI-nro	Alv 0% Euro	Alv 24% Euro		
		Käyttöventtiili piiloasennus vipukahvalla DN15/DN20		17960000	99,88	123,85	
		<ul style="list-style-type: none"> · sisältö: peitelaippa, kahva, holkki · käytetään yhdessä: <ul style="list-style-type: none"> · runko-osa kara DN15 #15973180 · runko-osa keraaminen DN15 #15974180 · runko-osa kara DN20 #15970180 · jatkoholkki #96370000 		17960090	138,05	171,18	
		Runko-osa käyttöventtiili piiloasennus, DN15		15973180	6454136	76,67	95,07
		<ul style="list-style-type: none"> · 80 l/min. vapaa virtaus · tiiviste · sopii kaikkiin käyttöventtiilien pintaosiin Käytetään yhdessä: <ul style="list-style-type: none"> · jatkoholkki 25 mm #96370000 					
		Runko-osa käyttöventtiili piiloasennus keraaminen, DN15		15974180	6454138	79,75	98,89
		<ul style="list-style-type: none"> · 40 l/min. vapaa virtaus · tiiviste · sopii kaikkiin käyttöventtiilien pintaosiin Käytetään yhdessä: <ul style="list-style-type: none"> · jatkoholkki 25 mm #96370000 					
		Runko-osa käyttöventtiili piiloasennus, DN20		15970180	6454137	83,38	103,39
		<ul style="list-style-type: none"> · 130 l/min. vapaa virtaus · tiiviste · sopii kaikkiin käyttöventtiilien pintaosiin Käytetään yhdessä: <ul style="list-style-type: none"> · jatkoholkki 25 mm #96370000 					
		Trio/ Quattro käyttöventtiili ja vaihdinventtiili piiloasennus ristikahvalla DN20		17925000	199,32	247,16	
		<ul style="list-style-type: none"> · pintaosien sisältö: peitelaippa, kahva, holkki · käytetään yhdessä: <ul style="list-style-type: none"> · runko-osa malliin Trio DN20 #15981180 · runko-osa malliin Quattro DN20 #15930180 · jatkoholkki #96370000 		17925090	237,49	294,49	
		Trio/ Quattro käyttöventtiili ja vaihdinventtiili piiloasennus vipukahvalla DN20		17920000	199,32	247,16	
		<ul style="list-style-type: none"> · pintaosien sisältö: peitelaippa, kahva, holkki · käytetään yhdessä: <ul style="list-style-type: none"> · runko-osa malliin Trio DN20 #15981180 · runko-osa malliin Quattro DN20 #15930180 · jatkoholkki #96370000 		17920090	237,49	294,49	







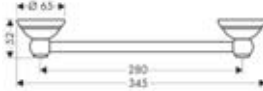



		HG-nro	LVI-nro	Alv 0% Euro	Alv 24% Euro
 	Runko-osa Trio universal vaihdin käyttöventtiilillä, piiloasennus, DN20 <ul style="list-style-type: none"> · keräamiset levyt, tiiviste · 1 tulo, 2 lähtöliitintä · 2 toimintoa käytettävissä samanaikaisesti · 65 l/min. vapaa virtaus · sopii kaikkiin Trio-pintaosiin Käytetään yhdessä: <ul style="list-style-type: none"> · jatkoholkki 25 mm #96370000 	15981180	6454134	151,58	187,96
 	Runko-osa Quattro 4-tie vaihdin, piiloasennus, DN20 <ul style="list-style-type: none"> · keräamiset levyt, tiiviste · 1 tulo, 3 lähtöliitintä · 2 toimintoa käytettävissä samanaikaisesti · 65 l/min. vapaa virtaus · sopii kaikkiin Quattro-pintaosiin Käytetään yhdessä: <ul style="list-style-type: none"> · jatkoholkki 25 mm #96370000 	15930180	6454132	238,92	296,26
 	Jatkoholkki <ul style="list-style-type: none"> · 25 mm 	96370000	6454158	41,58	51,56
 	Fixfit Stop käyttöventtiili ristikahvalla DN15 <ul style="list-style-type: none"> · seinäasennukseen · letkuliitin DN15 · takaiskuventtiili 	17883000 17883090		195,80 234,63	242,79 290,94
 	Fixfit Stop käyttöventtiili vipukahvalla DN15 <ul style="list-style-type: none"> · seinäasennukseen · letkuliitin DN15 · takaiskuventtiili 	17882000 17882090		195,80 234,63	242,79 290,94
Suhkut ja suihkuvarusteet					
 	Käsisisuihku DN15 <ul style="list-style-type: none"> · Normal-suihku · QuickClean kalkinpoisto · P-IX 18193/IB 	16320000 16320820	6555611 6555612	182,60 273,79	226,42 339,50
		  			

		HG-nro	LVI-nro	Alv 0% Euro	Alv 24% Euro
 	Suihkuseti DN15 sisältö: · Axor Montreux -käsisuihku · suihkutanko 0,90 m · pidike letkuihin kartiomutterilla · suihkuletku Isiflex' B 1,60 m DN15 x DN15 · 2 kääntyvällä liitoksella · portaaton korkeussäätö käytetään yhdessä: · korotuskappale suihkutankoon #96226000	27947000 27947090		514,25 628,65	637,67 779,53
	  				
 	Korotuskappale seinään · 7 mm, pyöreä Ø77 mm	96226000		7,48	9,28
 	Porter'C käsisuihkun pidike · letkuihin kartiomuttereilla · sopii kaikkiin käsisuihkuihin	27521000	6555701	15,95	19,78
 	Fixfit E seinäliitin DN15 · seinäasennukseen	27454000	6551001	24,09	29,87
	Fixfit E seinäliitin takaiskuventtiilein DN15 · takaiskuventtiili · seinäasennukseen	27458000	6559027	46,53	57,70

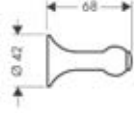
		HG-nro	LVI-nro	Alv 0% Euro	Alv 24% Euro		
		Kattoputki 100 mm DN20 · peitelaipalla · ruuvipeatelaiippa · sopii myös Raindance Royale Air yläsuihkuun		27418000	6559022	205,04	254,25
		Suihkuputki 470 mm DN20 · sopii myös Raindance Royale Air yläsuihkuun · Ø 30 mm · ruuvipeatelaiippa ja kiinnityslevyllä		27410000	6559019	275,99	342,23
		Sivusuihku DN15 · pyöreällä peitelaipalla · Normal-suihku · QuickClean kalkinpoisto · liitos kääntyy 26°		28464000		100,98	125,22
Tarvikkeet							
		Seinävalaisin · 220 V · ilman polttimoa · 40 W maks.		41456000		292,93	363,23
		Hammasmukiteline · käsisuihkuun pidike · metallipidike · käsintehty kristallilasi		41434000		142,78	177,05
		Saippuateline · käsisuihkuun pidike · metallipidike · käsintehty kristallilasi		41433000		137,50	170,50
Mittayksikkönä mittakaavapiirroksissa on mm.							
Tekniset tiedot ja mitat voivat muuttua.							

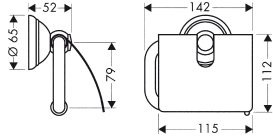

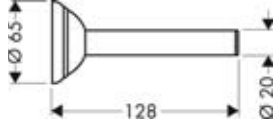
		HG-nro	LVI-nro	Alv 0% Euro	Alv 24% Euro
 	Saippua-annostelija · seinäasennus · metallipidike · käsintehty kristallilasi · täyttötilavuus 200 ml	41419000 41419090		234,96 289,74	291,35 359,28
	Lasinen hylly · 700 mm · seinäasennus · metallipidike	40352000 40352090		486,64 538,34	603,43 667,54
 	Tartuntakahva · 280 mm · seinäasennus · metallia · TÜV-hyväksyntä	41430000 41430090		201,08 269,17	249,34 333,77
	Pyyhetanko 600 mm · seinäasennus · metallia	41406000 41406090		230,01 300,74	285,21 372,92
 	Pyyhetanko 800 mm · seinäasennus · metallia	41408000 41408090		240,79 311,41	298,58 386,15
	Pyyhetanko · seinäasennus · metallia	41420000 41420090		191,73 273,46	237,75 339,09

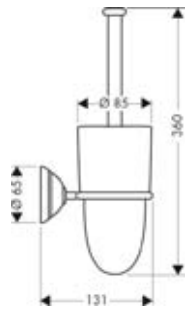
		HG-nro	LVI-nro	Alv 0% Euro	Alv 24% Euro
		Pypherengas · seinäasennukseen · metallia	41421000 41421090	142,45 196,68	176,64 243,88
		Pyyhekoukku · seinäasennukseen · metallia	41337000	22,77	28,23
		Takkikoukku · seinäasennukseen · metallia	41383000	59,07	73,25
		WC-paperiteline · kannella · seinäasennukseen · metallia	41438000 41438090	191,73 257,18	237,75 318,90
		WC-paperiteline · vararullille · seinäasennukseen · metallia	41428000 41428090	109,89 164,23	136,26 203,65
		WC-harja teline · seinäasennukseen · harjalla · metallipidike · kuppi keramiikkaa	41435000 41435090	164,23 230,01	203,65 285,21

Mittayksikkönä mittakaavapiirroksissa on mm.

Tekniset tiedot ja mitat voivat muuttua.



AXOR[®]
hansgrohe

Pesuallas

HG-nro	LVI-nro	Alv 0% Euro	Alv 24% Euro
--------	---------	-------------	--------------

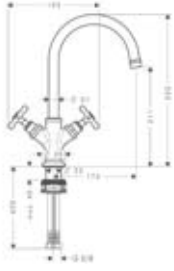
**2-ote pesuallashana DN15**

- kääntyy 120°
- keraamiset käyttöventtiilit kuuma/kylmä 180°
- virtauksenrajoitin 5 l/min.
- vipupohjaventtiili G 1 1/4
- P-IX 18198/10
- Ääniluokka: 1

16502000	6150229	547,47	678,86
16502820	6150230	821,15	1.018,23

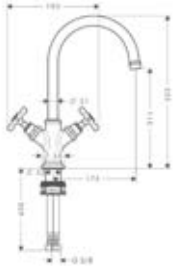
**2-ote pesuallashana DN15**

- kääntyy 120°
- keraamiset käyttöventtiilit kuuma/kylmä 180°
- virtauksenrajoitin 5 l/min.
- sulkeutuvan pohjaventtiili
- P-IX 18198/10
- Tyypinhyväksyntä: VA 1.42/17919
- Ääniluokka: 1

16506000		547,47	678,86
16506820		821,15	1.018,23

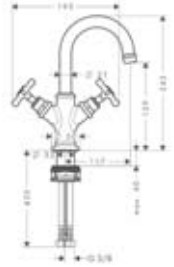
**2-ote pesuallashana pienille altaille DN15**

- kääntyy 120°
- keraamiset käyttöventtiilit kuuma/kylmä 180°
- virtauksenrajoitin 5 l/min.
- vipupohjaventtiili G 1 1/4
- P-IX 18198/10
- Tyypinhyväksyntä VA 1.42/17919
- Ääniluokka: 1

16505000	6150231	547,47	678,86
16505820	6150232	821,15	1.018,23

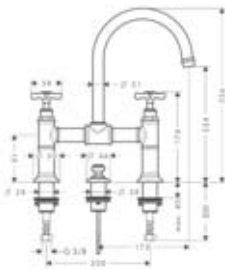
**2-ote pesuallashana DN15**

- siltamallinen hana
- kääntyy 120°
- keraamiset käyttöventtiilit kuuma/kylmä 180°
- virtauksenrajoitin 5 l/min.
- vipupohjaventtiili G 1 1/4
- P-IX 18197/10in
- Ääniluokka: 1

16510000	6150233	912,34	1.131,30
16510820	6150234	1.368,40	1.696,82

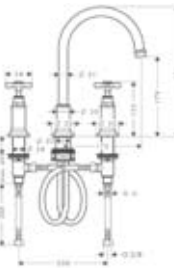
**3-osainen pesuallashana DN15**

- kääntyy 120°
- keraamiset käyttöventtiilit kuuma/kylmä 180°
- virtauksenrajoitin 5 l/min.
- vipupohjaventtiili G 1 1/4
- P-IX 18453/10
- Ääniluokka: 1

16513000		684,20	848,41
16513820		1.026,41	1.272,75



UUSI

**Jatkoliitos-setti 3-osaiseen pesuallashanaan**

- putkien pituus 700 mm
- vapaasti sijoitettaviin juoksuputkiin ja kahvoihin
- jatkoliitos settiä ei tarvita asennettaessa Axor Bouroullec pesuallashanaan (sisältyy toimitukseen)

38959000		93,50	115,94
----------	--	-------	--------

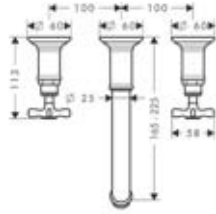

3-osainen pesuallashana piiloasennus DN15

- seinäasennukseen
 - keraamiset käyttöventtiilit kuuma/kylmä 180°
 - pintaosien sisältö: peitelaihat, kahvat, säädettävä juoksuputken pituus
 - virtauksenrajoitin 5 l/min.
 - pohjaventtiili
 - P-IX 9380/1A
- käytetään yhdessä:
- runko-osa #10303180
 - Ääniluokka 1

16532000
16532820

577,72 716,37
866,80 1.074,83



Runko-osa 3-osaiselle seinähanalle piiloasennus DN15

- liitäntä ylä- tai alapuolelta
 - keraamiset käyttöventtiilit
 - P-IX 9380/1A, P-IX 19149/1A
 - Tyyppihyväksyntä: VA 1.42/19070
 - Ääniluokka 1
- käytetään yhdessä:
- tiiviste #96383000
 - jatko #96259000

10303180 6150355 209,88 260,25

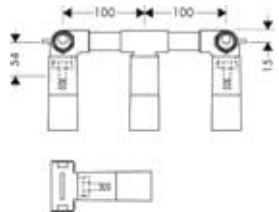

Tiiviste

- 3-osaiselle piiloasennus pesuallashanalle

96383000 6150354 26,51 32,87

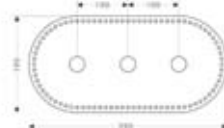

Kylmävesihana DN15

- keraaminen venttiili 180°
- virtauksenrajoitin 5 l/min.
- kupariputkella
- ilman pohjaventtiiliä
- P-IX 18196/1A
- Ääniluokka: 1

16530000
16530820

279,84 347,00
423,28 524,87

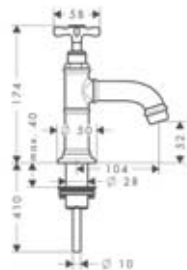

Pesuistuin

2-ote pesuistuinhana

- poresuutin palloniveellä
- keraamiset käyttöventtiilit kuuma/kylmä 180°
- virtauksenrajoitin 7 l/min.
- vipupohjaventtiili G 1 1/4
- P-IX 18198/10
- Ääniluokka: 1

16520000
16520820

547,47 678,86
821,15 1.018,23

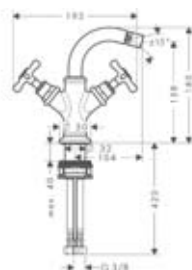

		HG-nro	LVI-nro	Alv 0% Euro	Alv 24% Euro						
		3-osainen pesuistuinhana DN15 <ul style="list-style-type: none"> · poresuutin pallonivelellä · keräamiset käyttöventtiilit kuuma/kylmä 180° · virtausrajoitin 7 l/min. · vipupohjaventtiili G 1 1/4 · P-IX 18453/10 · Ääniluokka: 1 				16523000	16523820	684,20	848,41	1.026,41	1.272,75
		Kulmaliitin DN15 <ul style="list-style-type: none"> · itsetiivistyvä liitoskierre · puristusmutteri Ø 10 mm · suojus · P-IX 212/1A 				13954000		50,05	62,06		
Amme											
		2-ote ammehana DN15 <ul style="list-style-type: none"> · keräamiset käyttöventtiilit kuuma/kylmä 180° · virtaus noin 22 l/min. · Axor Montreux -käsisiuhkulla · metallinen suihkuletku 1,25 m · painike käyttöventtiili/vaihtimella vaihtaa suihkusta juoksuputkeen · letkuliitin DN15 · seinäasennus 170 ± 44 mm (Ei sovi sulullisille epäkesko- tai pinta-asennusliittimille) · takaiskuventtiili · Ääniluokka: 1 · Tyyppihväskyntä: VA 1.42/17919 				16540000	16540820	1.075,58	1.333,72	1.613,81	2.001,12
		2-ote ammehana asennus ammeen reunaan DN15 <ul style="list-style-type: none"> · pilarimalli ammeen reunaan kiinnitettäväksi · keräamiset käyttöventtiilit kuuma/kylmä 180° · virtaus noin 22 l/min. · Axor Montreux -käsisiuhkulla, metallisella suihkuletkulla 1,25 m, letkuliitin DN15 · painike ja käyttöventtiili/vaihdin · tasoasennus 170 mm, takaiskuventtiili · PA-IX 18729/ICB · Ääniluokka 1 				16542000	16542820	1.291,07	1.600,93	1.936,22	2.400,91

		HG-nro	LVI-nro	Alv 0% Euro	Alv 24% Euro		
		2-ote ammehana, Lattia-asennus DN15		16547000	2.432,54	3.016,35	
		<ul style="list-style-type: none"> · kylpyhuonelattiaan · keraamiset käyttöventtiilit kuuma/kylmä 180° · virtaus noin 22 l/min. · Axor Montreux -käsisuihkulla · metallinen suihkuletku 1,25 m · painike käyttöventtiili/vaihtimella vaihtaa suihkusta juoksuputkeen · letkuliitin G 1/2 · takaiskuventtiili · P-IX 18729/ICB käytetään yhdessä: <ul style="list-style-type: none"> · runko-osa #16549180 · Ääniluokka 1 HUOM! Suomen rakentamismääräykset.		16547820	3.648,59	4.524,25	
		Runko-osa 2-ote ammehanalle, lattiaan upotettava, DN15		16549180	820,82	1.017,82	
		käytetään yhdessä: <ul style="list-style-type: none"> · asennus viimeistelemättömään lattiatasoon kylpyhuoneessa. Asennuksessa huomioitava suomalaiset rakentamismääräykset · tiivistä #96441000 (2 tiivistettä tarvitaan) · P-IX 18729/ICB 					
		Tiivistä		96441000	6350114	105,71	131,08
		<ul style="list-style-type: none"> · lattialle asennettavaan ammehanan runko-osalle 					
		Ammeputki DN15/DN20		16541000	6557008	213,07	264,21
		<ul style="list-style-type: none"> · ulkonema 166-220 mm · virtaus 25 l/min. · P-IX 18313/IB 		16541820	6557009	319,33	395,97
		Secuflex suihkupidikesetti ammeen reunaan DN15		28380000	320,76	397,74	
		<ul style="list-style-type: none"> · sisältö: ammeen reunan suihkupidike, letkusisäosa, -letkusarja, Secubox ja Secuflex-pidikkeet · asennukseen ammeen reunaan tai laattatasoon (ei kiinnityslevyä saatavilla) · ei sovi Axor Starck -käsisuihkuun, poraushalkaisija ammeeseen 50 mm · maks. ulosvetopituus käsisuihkulla 1,10 m käytetään yhdessä: <ul style="list-style-type: none"> · Secuflex-sisäjatke #98806000 					

Mittayksikkönä mittakaavapiirroksissa on mm.

Tekniset tiedot ja mitat voivat muuttua.

4-osainen hana ammeen reunaan

**4-osainen amme- ja suihkuhana, asennus ammeen reunaan DN15**

- pintaosien sisältö: kahvat, juoksuputki, keraamiset venttiilit kuuma/kylmä 180°, Axor Montreux -käsिसuihku
 - ulosvetopituus 1,10 m
 - takaiskuventtiili
 - P-IX 9087/ICB
- käytetään yhdessä:
- runko-osa #13444180
 - Ääniluokka 1

HG-nro	LVI-nro	Alv 0% Euro	Alv 24% Euro
16546000		1.292,39	1.602,56
16546820		1.938,64	2.403,91

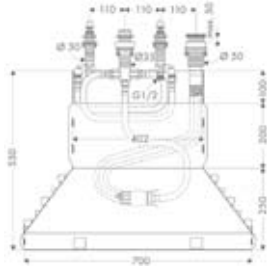
**Runko-osa 4-osaiselle amme- ja suihkuhanalle, asennus ammeen reunaan DN15**

- sisältö: runko-osa, Secuflex-letkusarja, Secubox
 - maks. ulosvetopituus käsisisuihulla 1,10 m
 - P-IX 18455/IOC
- käytetään yhdessä:
- Secuflex-sisäjatke #98806000

13444180	6350133	760,98	943,62
----------	---------	--------	--------

4-osainen hana laattatasoon

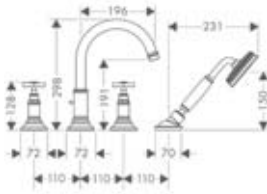
**4-osainen amme- ja suihkuhana, asennus laattatasoon DN15**

- pintaosien sisältö: kahvat, juoksuputki, keraamiset venttiilit kuuma/kylmä 180°, Axor Montreux -käsisisuihku
 - ulosvetopituus 1,10 m
 - takaiskuventtiili
 - PA-IX 8727/ICB
- käytetään yhdessä:
- runko-osa #14445180
 - Ääniluokka 1

16544000		1.566,07	1.941,93
16544820		2.349,05	2.912,82

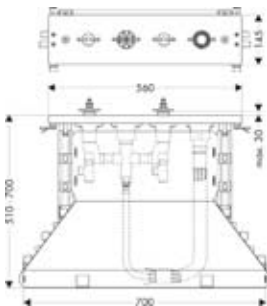
**Runko-osa 4-osaiselle amme- ja suihkuhanalle, asennus laattatasoon DN15**

- sisältö: runko-osa, Secuflex-letkusarja, Secubox, kiinnityslevy
 - maks. ulosvetopituus 1,10 m
 - PA-IX 8727/ICB
- käytetään yhdessä:
- Secuflex-sisäjatke #98806000

14445180		1.307,13	1.620,84
----------	--	----------	----------

Exafill

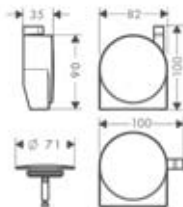
**Exafill S pintaosat**

- QuickClean kalkinpoisto-järjestelmä
- tavallisiin ja erikoisiin ammeisiin
- suojus, vesiputous-suutin ja suojatulppa
- suuttimen kulma säädettävissä 30°
- virtaus noin 30 l/min.
- LGA testattu, standardi DIN 19545 ja DIN EN 274
- DVGW NW-6506BN0685
- P-IX 19141/I

58117000		155,76	193,14
----------	--	--------	--------



		HG-nro	LVI-nro	Alv 0% Euro	Alv 24% Euro
	<p>Runko-osa Exafill S DN20 yhdistetty ammeentäyttö ja ylivuoto/pohjaventtiiliarja</p> <ul style="list-style-type: none"> · juoksuputki ja ylivuoto/pohjaventtiili · vesilukko #56373000, vaijeriohjattu kaapeli 520 mm, putkiliitin vasen DN20 · palkeet vinoa ammeen reunaan varten · LGA testattu, standardi DIN 19545 ja DIN EN 274 · DVGW NW-6506BN0685, P-IX 19141/I <p>käytetään yhdessä:</p> <ul style="list-style-type: none"> · Exafill S pintaosat #58117xx0 · Joustava täyttöletku DN20, 600 mm #58191000 tai 800 mm #58192000 	58115180		107,14	132,85
			<p>Runko-osa Exafill S DN20 yhdistetty ammeentäyttö ja ylivuoto/pohjaventtiiliarja erikoisammeille</p> <ul style="list-style-type: none"> · juoksuputki ja ylivuoto/pohjaventtiili · vesilukko #56373000, vaijeriohjattu kaapeli pituus 780 mm, putkiliitin vasen DN20 · palkeet vinoa ammeen reunaan varten · LGA testattu, standardi DIN 19545 ja DIN EN 274 · DVGW NW-6506BN0685 · P-IX 19141/I <p>käytetään yhdessä:</p> <ul style="list-style-type: none"> · Exafill S pintaosat #58117xx0 · Jousstava täyttöletku DN20, 600 mm #58191000 tai 800 mm #58192000 	58116180	
<p>Suihku</p>					
	<p>2-ote suihkuhana DN15</p> <ul style="list-style-type: none"> · keraamiset käyttöventtiilit kuuma/kylmä 180° · virtaus noin 22 l/min. · seinäasennus 170 ± 44 mm · letkuliitin DN15 · takaiskuventtiili · soveltuu myös jatkuvatoimisiin vesilämmittimiin · PA-IX 18730/1A · Ääniluokka 1 	16560000		912,34	1.131,30
			16560820		1.368,40

Showerpipe

HG-nro	LVI-nro	Alv 0% Euro	Alv 24% Euro
--------	---------	-------------	--------------

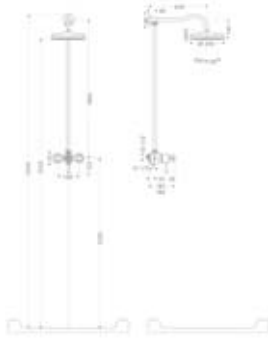
**Showerpipe DN15**

sisältö:

- termostaatti seinäasennukseen integroidulla käyttöventtiili/vaihtimella
 - yläsuihku Ø 240 mm kääntyvällä liitoksella
 - QuickClean-kalkinpoisto
 - suihkuputki
 - Axor Montreux -käsिसuihku
 - metallinen suihkuletku 1,60 m
 - suihkun pidike
 - seinäasennus 150 mm ± 16 mm
 - PA-IX 18462/IOB
 - Ääniluokka 1
- Huomautus: Suositeltava asennuskorkeus 1200 mm

16570000	6350506	1.696,20	2.103,29
16570820	6350507	2.544,30	3.154,93

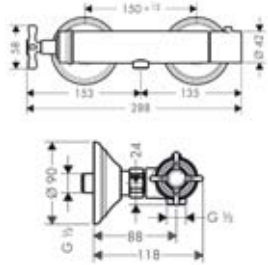

Termostaatit / venttiilit / vaihtimet

**Termostaattinen suihkuhana DN15**

- keraaminen venttiili 180°
- turvaraja 38 °C
- takaiskuventtiili
- virtaus 20 l/min.
- seinäasennus 150 ± 12 mm
- sopii myös sulullisille epäkesko- ja pinta-asennusliittimille
- PA-IX 9373/IB
- Ääniluokka: 1

16261000	6350503	395,23	490,09
16261820	6350504	593,12	735,47

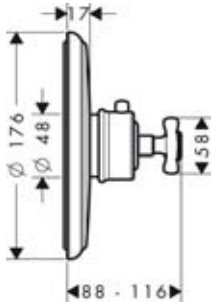
**Termostaatti piiloasennus**

- pintaosien sisältö: metallipeitelaippa, kahva, holkki, asennusyksikkö, termostaattielementti
 - virtaus 43 l/min., 3 bar
 - PA-IX 9712/II
 - DVGW NW-6509BP5611
- käytetään yhdessä:
- runko-osa iBox universal #01800180

16810000		638,55	791,80
16810820		957,88	1.187,77

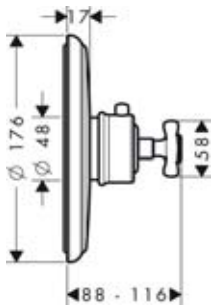
**Highflow termostaatti piiloasennus**

- pintaosien sisältö: metallipeitelaippa, kahva, holkki, asennusyksikkö, termostaattielementti
 - erittäin suuri virtaus 59 l/min. 3 bar
 - paineella suuren vedenkulutuksen suihkuihin
 - P-IX 18019/II
 - DVGW NW-6509BQ0587
- käytetään yhdessä:
- runko-osa iBox universal #01800180

16815000	6350510	684,20	848,41
16815820	6350511	1.026,41	1.272,75

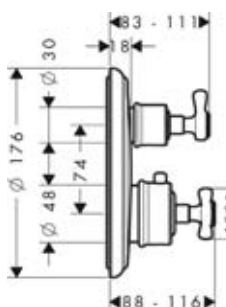
**Termostaatti piiloasennus käyttöventtiilillä**

- pintaosien sisältö: metallipeitelaippa, kahva, holkki, asennusyksikkö, keraaminen venttiili, termostaattielementti
 - virtaus 26 l/min, 3 bar
 - PA-IX 9711/ID
 - DVGW NW-6509BP5611
- käytetään yhdessä:
- runko-osa iBox universal #01800180
 - Ääniluokka 1

16800000	6350508	729,85	905,01
16800820	6350509	1.094,61	1.357,32

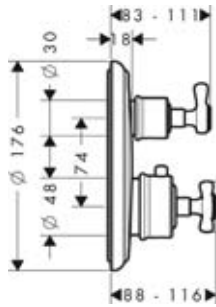

Termostaatti piiloasennus yhdistetyllä käyttöventtiili/vaihtimella

- pintaosien sisältö: metallipeitelaippa, kahva, holkki, asennusyksikkö, keraaminen käyttöventtiili/vaihdin, termostaattielementti, tekniikkaelementti
- virtaus 26 l/min., 3 bar
- PA-IX 9062/IAA
- käytetään yhdessä:
 - runko-osa iBox universal #01800180
 - Ääniluokka 1

HG-nro	LVI-nro	Alv 0% Euro	Alv 24% Euro
16820000	6350512	806,08	999,54
16820820	6350513	1.208,68	1.498,76

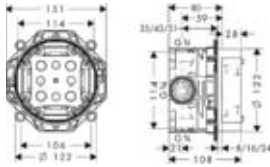

iBox universal runko-osa DN15/DN20

- mukana tiiviste, säädettävä lukituskaulus, 3 muunnosnipa DN15/DN20, 1 tulppa DN20
- sopii kaikkiin suihku-, amme- ja termostaattipintaosiin piiloasennukseen
- PA-IX 18989/ID, muut tyyppihyväksynyt katso pintaosat.
- Ääniluokka 1
- Lisäosat:
 - pyöreä korotusosa \varnothing 170 mm #13596000
 - pyöreä korotusosa \varnothing 150 mm #13597000
 - nelikulmainen korotusosa pyörästetyillä kulmilla 172 x 172 mm #98600000
- Käytetään yhdessä:
 - runko-osa ulk. 25 mm #13595000
 - kiinnityskisko #96615000

HG-nro	LVI-nro	Alv 0% Euro	Alv 24% Euro
01800180	6350300	124,63	154,54

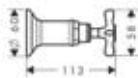

Käyttöventtiili piiloasennus DN15/DN20

- sisältö: metallipeitelaippa, kahva, holkki
- käytetään yhdessä:
 - runko-osa kara DN15 #15973180
 - runko-osa keraaminen DN15 #15974180
 - runko-osa kara DN20 #15970180
 - jatkoholkki #96370000

HG-nro	LVI-nro	Alv 0% Euro	Alv 24% Euro
16871000	6350516	144,43	179,09
16871820	6350517	217,47	269,66

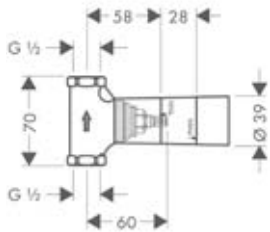

Runko-osa käyttöventtiili piiloasennus, DN15

- 80 l/min. vapaa virtaus
- tiiviste
- sopii kaikkiin käyttöventtiilien pintaosiin
- Käytetään yhdessä:
 - jatkoholkki 25 mm #96370000



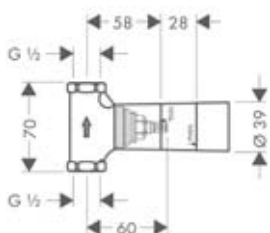





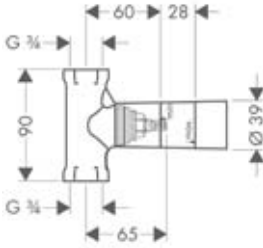

HG-nro	LVI-nro	Alv 0% Euro	Alv 24% Euro
15973180	6454136	76,67	95,07

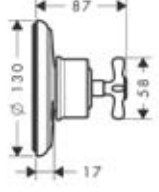

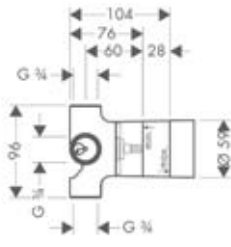

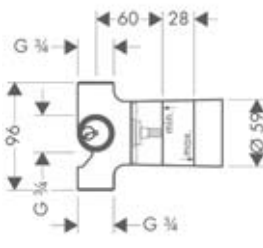

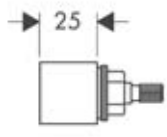

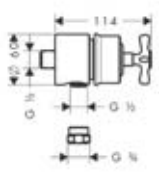

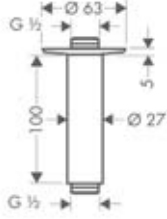

Runko-osa käyttöventtiili piiloasennus keraaminen, DN15

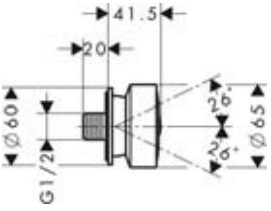

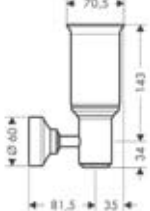

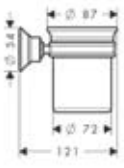

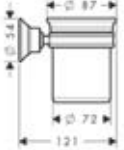

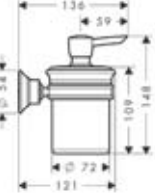

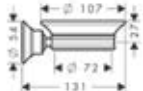
- 40 l/min. vapaa virtaus
- tiiviste
- sopii kaikkiin käyttöventtiilien pintaosiin
- Käytetään yhdessä:
 - jatkoholkki 25 mm #96370000

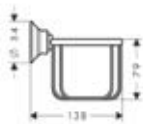

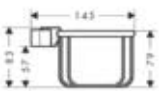

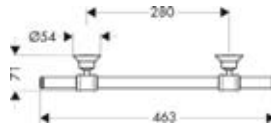





HG-nro	LVI-nro	Alv 0% Euro	Alv 24% Euro
15974180	6454138	79,75	98,89

		HG-nro	LVI-nro	Alv 0% Euro	Alv 24% Euro
		Runko-osa käyttöventtiili piiloasennus, DN20	15970180	6454137	83,38 103,39
		<ul style="list-style-type: none"> 130 l/min. vapaa virtaus tiiviste sopii kaikkiin käyttöventtiilien pintaosiin Käytetään yhdessä: <ul style="list-style-type: none"> jatkoholkki 25 mm #96370000 			
		Trio/Quattro käyttöventtiili ja vaihdinventtiili piiloasennus DN20	16830000	6350514	228,14 282,89
		<ul style="list-style-type: none"> pintaosien sisältö: metallipeitelaippa, kahva, holkki käytetään yhdessä: <ul style="list-style-type: none"> runko-osa Trio käyttöventtiili ja vaihdin DN20 #15981180 runko-osa Quattro nelitievaihdin DN20 #15930180 jatkoholkki #963700000 	16830820	6350515	342,21 424,34
		Runko-osa Trio universal vaihdin käyttöventtiilillä, piiloasennus, DN20	15981180	6454134	151,58 187,96
		<ul style="list-style-type: none"> keraamiset levyt, tiiviste 1 tulo, 2 lähtöliitintä 2 toimintoa käytettävissä samanaikaisesti 65 l/min. vapaa virtaus sopii kaikkiin Trio-pintaosiin Käytetään yhdessä: <ul style="list-style-type: none"> jatkoholkki 25 mm #96370000 			
		Runko-osa Quattro 4-tie vaihdin, piiloasennus, DN20	15930180	6454132	238,92 296,26
		<ul style="list-style-type: none"> keraamiset levyt, tiiviste 1 tulo, 3 lähtöliitintä 2 toimintoa käytettävissä samanaikaisesti 65 l/min. vapaa virtaus sopii kaikkiin Quattro-pintaosiin Käytetään yhdessä: <ul style="list-style-type: none"> jatkoholkki 25 mm #96370000 			
		Jatkoholkki	96370000	6454158	41,58 51,56
		<ul style="list-style-type: none"> 25 mm 			
		Fixfit Stop käyttöventtiili DN15	16882000		220,44 273,35
		<ul style="list-style-type: none"> seinäasennukseen letkuliitin DN15 takaiskuventtiili 	16882820		331,54 411,11

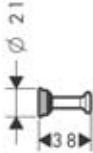
		HG-nro	LVI-nro	Alv 0% Euro	Alv 24% Euro		
		Metallinen suihkuletku 1,60 m DN15		28116000	6555313	68,75	85,25
		<ul style="list-style-type: none"> · kartiomutterit molemmissa päissä kääntyvät liitokset 		28116820	6555314	103,51	128,35
		Metallinen suihkuletku 2,00 m DN15		28120000		76,12	94,39
		<ul style="list-style-type: none"> · kartiomutterit molemmissa päissä kääntyvät liitokset 		28120820		114,07	141,45
		Yläsuihku Ø 180 mm DN15		28487000		436,59	541,37
		<ul style="list-style-type: none"> · erikoislevyä suihkusade · kääntyvä liitos · turvamutteri · QuickClean kalkinpoisto käytetään yhdessä: <ul style="list-style-type: none"> · suihkuputki 241 mm #27409xxx · suihkuputki 389 mm #27413xxx · kattoputki 100 mm #27479xxx 		28487820		654,61	811,72
		Yläsuihku Ø 240 mm DN15		28474000		646,36	801,49
		<ul style="list-style-type: none"> · erikoislevyä suihkusade · kääntyvä liitos · turvamutteri · QuickClean kalkinpoisto käytetään yhdessä: <ul style="list-style-type: none"> · suihkuputki 389 mm #27413xxx · kattoputki 100 mm #27479xxx 		28474820		969,32	1.201,96
		Suihkuputki 241 mm DN15		27409000	6559344	53,79	66,70
		<ul style="list-style-type: none"> · 90° kulma · Ø 23 mm · peitelapalla ja kiinnityslevyllä 					
		Suihkuputki 389 mm DN15		27413000	6556013	76,01	94,25
		<ul style="list-style-type: none"> · 90° kulma · Ø 23 mm · peitelapalla ja kiinnityslevyllä 					

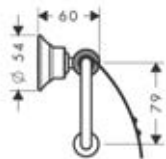
		HG-nro	LVI-nro	Alv 0% Euro	Alv 24% Euro
		27479000	6559294	49,61	61,52
Kattopotki 100 mm DN15 · peitelaipalla · voidaan käyttää myös jatkona					
		28464000		100,98	125,22
Sivusuihku DN15 · pyöreällä peitelaipalla · Normal-suihku · QuickClean kalkinpoisto · liitos kääntyy 26°					
					
Varusteet					
		42056000		319,33	395,97
Seinävalaisin · 220 V · polttimolla · maks. 40 W · metallipidike · kristallilasi · VDE 134111G		42056820		479,05	594,02
		42034000		144,43	179,09
Hammasmukiteline · hammasharjatelineellä · seinäasennukseen · metallipidike · posliini		42034820		217,47	269,66
		42134000		136,84	169,68
Hammasmukiteline · seinäasennus · metallipidike · posliini		42134820		205,26	254,52
		42019000		182,60	226,42
Saippua-annostelija · seinäasennus · täyttötilavuus 200 ml · metallipidike · posliini		42019820		273,79	339,50

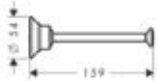
		HG-nro	LVI-nro	Alv 0% Euro	Alv 24% Euro
 	Saippuateline · seinäasennus · metallipidike · posliini	42033000 42033820		136,84 205,26	169,68 254,52
 	Saippuakori · seinäasennukseen · metallia	42065000 42065820		167,31 250,80	207,46 310,99
 	Saippuakori · asennukseen Unica suihkutankoon Ø 22 mm · metallia	42066000 42066820		167,31 250,80	207,46 310,99
 	Tartuntakahva · seinäasennukseen · TÜV-hyväksyntä · metallia	42030000 42030820		182,60 273,79	226,42 339,50
 	Pyyhetanko 600 mm · seinäasennukseen · metallia	42060000 42060820		197,78 296,45	245,25 367,60
 	Pyyhetanko 800 mm · seinäasennukseen · metallia	42080000 42080820		213,07 319,33	264,21 395,97

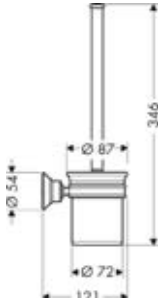
		HG-nro	LVI-nro	Alv 0% Euro	Alv 24% Euro
 	Pyhjetanko · seinäasennus · metallia	42020000 42020820		144,43 217,47	179,09 269,66
 	Pyyherengas · seinäasennukseen · metallia	42021000 42021820		144,43 217,47	179,09 269,66
 	Pyyhekoukku · seinäasennukseen · metallia	42137000 42137820		38,28 57,86	47,47 71,75
 	WC-paperiteline · kannella · seinäasennukseen · metallia	42036000 42036820		159,83 240,46	198,19 298,17
 	WC-paperiteline · vararullille · seinäasennukseen · metallia	42028000 42028820		83,71 126,28	103,80 156,59
 	WC-harjateeline · seinäasennukseen · harjalla · metallipidike · posliini	42035000 42035820		182,60 273,79	226,42 339,50

Mittayksikkönä mittakaavapiirroksissa on mm.

Tekniset tiedot ja mitat voivat muuttua.

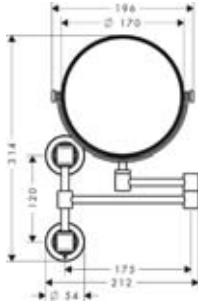
Parranajopeili

- teleskooppinen varsi
- suurennus x 1,7

HG-nro	LVI-nro	Alv 0% Alv 24%	
		Euro	Euro
42090000		380,05	471,26
42090820		570,13	706,96

Axor[®] ShowerCollection with Philippe Starck



AXOR[®]
hansgrohe

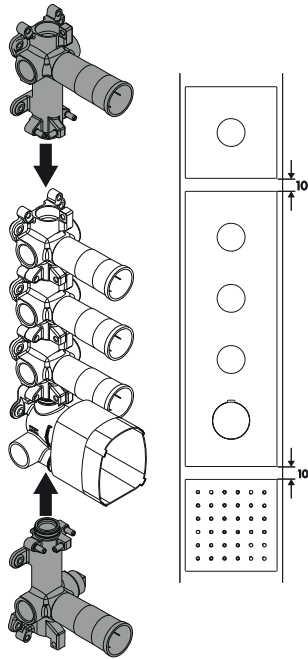

Axor Starck ShowerCollection tarjoaa nerokkaan teknologian ja sen jatkuvan suunnittelun ansiosta mahdollisimman suuren vapauden valita. Tämä mahdollistaa loputtoman määrän ratkaisuja, jotka räätälöidään henkilökohtaisiin mieltymyksiin ja vaatimuksiin. Kaikki valinnanvapaus pohjautuu modulaarisen muotoilun periaatteeseen jossa on lisäksi mukana täydellinen tekniikka ja nerokas yksinkertainen „seinänsisäinen” asennus. Kaikki tämä takaa teknisen luotettavuuden ja turvallisen asennuksen. HUOM! Suomen rakentamismääräykset on otettava huomioon!

Erityinen runko-osa tarjoaa yksittäisen moduulin tarkan asentamisen - kiinnittyen yhtenäiseen ryhmään täydellisesti ennalta määrättyyn 10 millimetrin välein tai täysin joustavasti vapaasti yhdistetyssä järjestyksessä. Runko-osa on helppo asentaa clip-teknologian ansiosta ilman ylimääräisiä putkiasennuksia.

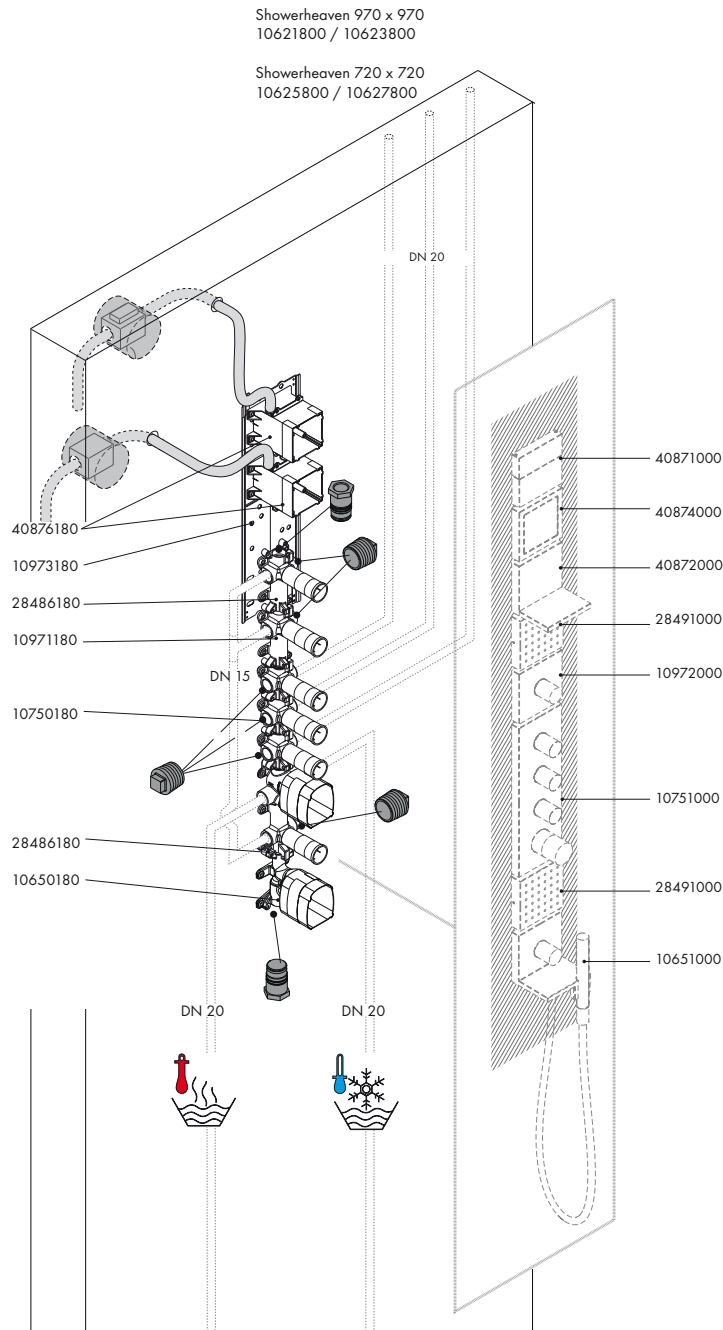

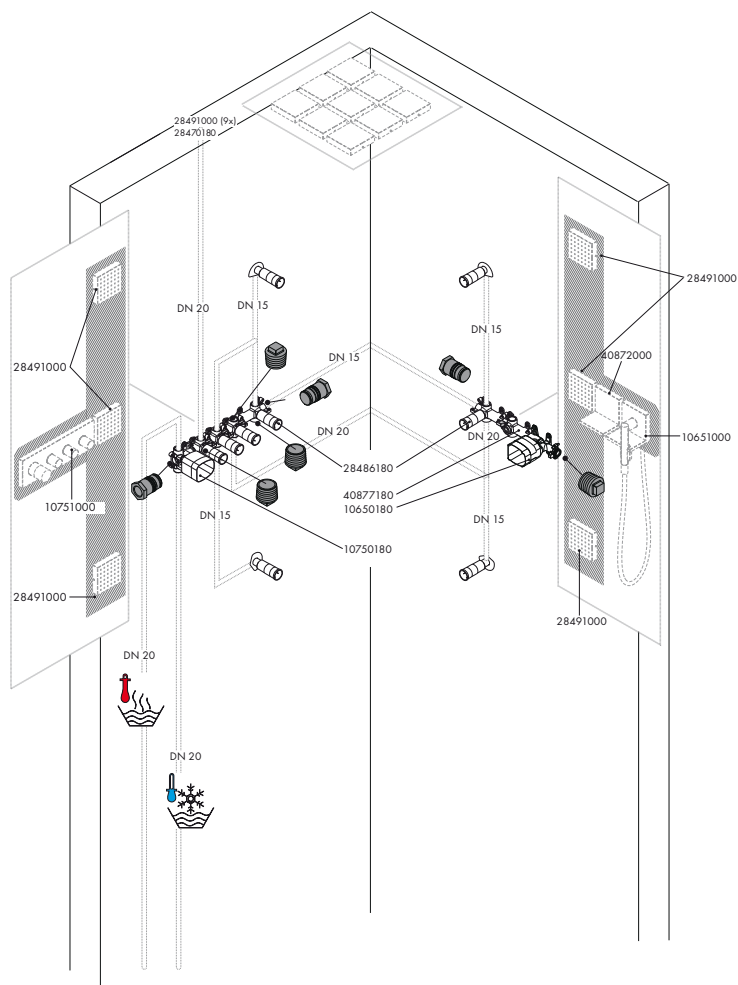

Showrheaven 970 x 970
 10621800 / 10623800

Showrheaven 720 x 720
 10625800 / 10627800

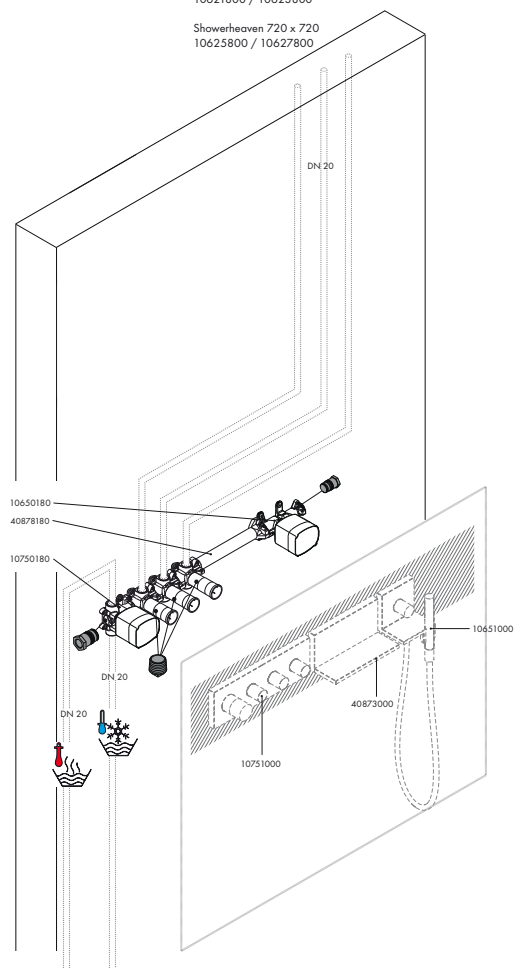

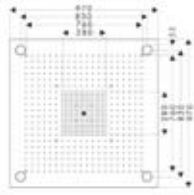
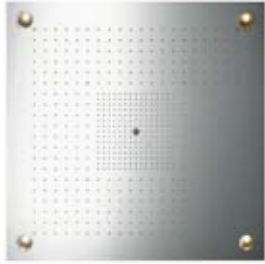

ShowerHeaven 970 x 970 mm DN20 valolla

- yläsuihkujärjestelmä suorakulmainen asennus kattoon tai katon pintaan
- valolla: 4 x 20 W matalajännitteistä halogeeniheijastinlampua ja 80 VA virtalähde
- 3 suihkualuetta ohjataan 3:lla venttiilillä tai 3 ulostulon vaihtimella, käyttöön suositellaan termostaattimoduulia (#10751000/#10755000)
- suihkualueet: Bodyzone - ulompi yläpuolinen suihkualue, Rainzone - sisempi yläpuolinen suihkualue AirPower-toiminnolla, Laminar-suihku -Ø 17 mm
- voidaan käyttää erikseen tai yhdessä kaikki suihkualueet (paitsi Laminar-suihku) on varustettu QuickClean kalkinpoistolla
- suihkulevy: kiillotettu ruostumaton teräs
- kehys: harjattu ruostumaton teräs
- TÜV-hyväksyntä

10623800 6559012 7.609,91 9.436,29

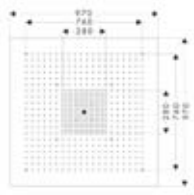
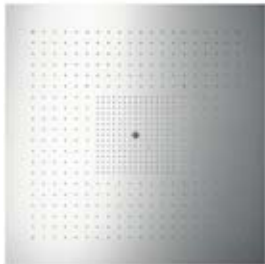

ShowerHeaven 970 x 970 mm DN20 ilman valoa

- yläsuihkujärjestelmä suorakulmainen asennus kattoon tai katon pintaan
- 3 suihkualuetta ohjataan 3:lla venttiilillä tai 3 ulostulon vaihtimella, käyttöön suositellaan termostaattimoduulia (#10751000/10755000)
- suihkualueet: Bodyzone - ulompi yläpuolinen suihkualue, Rainzone - sisempi yläpuolinen suihkualue AirPower-toiminnolla, Laminar-suihku -Ø 17 mm
- voidaan käyttää erikseen tai yhdessä kaikki suihkualueet (paitsi Laminar-suihku) on varustettu QuickClean kalkinpoistolla
- suihkulevy: kiillotettu ruostumaton teräs
- kehys: harjattu ruostumaton teräs
- TÜV-hyväksyntä

10621800 6559011 6.975,87 8.650,08

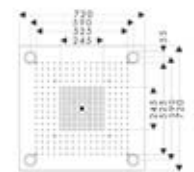
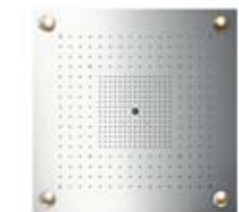









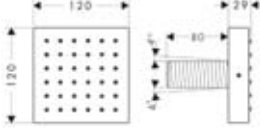



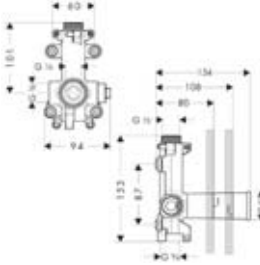

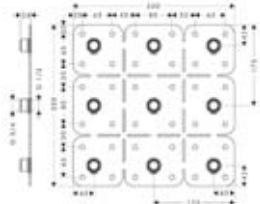

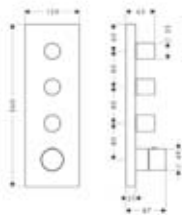

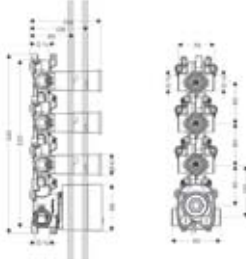

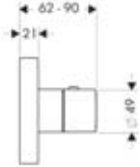

ShowerHeaven 720 x 720 mm DN20 valolla

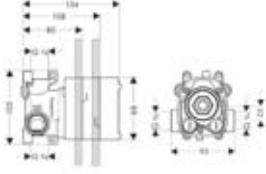

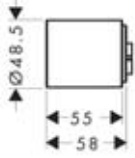
- yläsuihkujärjestelmä suorakulmainen asennus kattoon tai katon pintaan
- valolla: 4 x 20 W matalajännitteistä halogeeniheijastinlampua ja 80 VA virtalähde
- 3 suihkualuetta ohjataan 3:lla venttiilillä tai 3 ulostulon vaihtimella, käyttöön suositellaan termostaattimoduulia (#10751000/#10755000)
- suihkualueet: Bodyzone - ulompi yläpuolinen suihkualue, Rainzone - sisempi yläpuolinen suihkualue AirPower-toiminnolla, Laminar-suihku -Ø 17 mm
- voidaan käyttää erikseen tai yhdessä kaikki suihkualueet (paitsi Laminar-suihku) on varustettu QuickClean kalkinpoistolla
- poistojärjestelmällä
- suihkulevy: kiillotettu ruostumaton teräs
- kehys: harjattu ruostumaton teräs
- TÜV-hyväksyntä

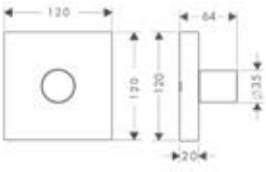
10627800 6559014 6.341,61 7.863,60

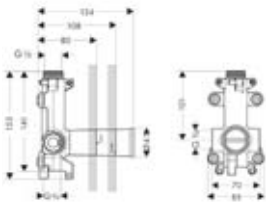

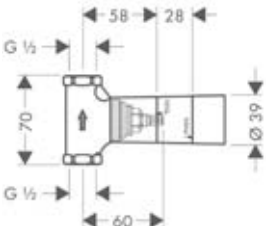
		<p>Shower Module pintaosat DN15</p> <ul style="list-style-type: none"> · toimii ylä-, hartia- tai sivusuihkuna · metallirunko · viisi suihkukulmaa · QuickClean kalkinpoisto · virtaus 5 l/min., 3 bar · yhdistetyissä asennuksissa (10 mm väli) malliin #10755000, #10751000, #10651000, #10972000, #40871000, #40872000, #40873000 tai #40874000 suositellaan runko-osaa #28486180 · vapaassa asennuksessa voidaan käyttää myös liitäntää G 1/2 sisäkierteellä asennuksessa yläsuihkuna yhdistetyissä asennuksissa suositellaan asennusapua #28470180 · P-IX 19159/IZ 	<p>28491000 6559017</p>	<p>361,46</p>	<p>448,21</p>		
		<p>Shower Module runko-osa DN20</p> <ul style="list-style-type: none"> · äänieristetty rakenne vasen tai oikea liitäntä DN20 · yhdistetyissä asennuksissa toimii vedensiirtoyksikkönä ja mahdollistaa mittatarkan sijoituksen · P-IX 19159/IZ 	<p>28486180 6559016</p>	<p>120,45</p>	<p>149,36</p>		
		<p>Asennusapu DN15</p> <ul style="list-style-type: none"> · auttaa yläsuihkun asennuksessa useilla moduuleilla, sallii mittatarkan sijoittelun · äänieristetty rakenne · kiinnitysruuvit mukana 	<p>28470180 6559015</p>	<p>247,28</p>	<p>306,63</p>		
Termostaatit / venttiilit / vaihtimet							
		<p>Termostaattimoduuli pintaosat DN20</p> <ul style="list-style-type: none"> · yhdistelmä T42 Highflow termostaatti · 3 käyttöventtiilillä · sisältö: metallipeitelappu, kahvat, holkki, termostaattielementti · suositellaan käytettäväksi ShowerHeavenin kanssa · Käytetään yhdessä: <ul style="list-style-type: none"> · termostaattimoduulin runko-osa #10750180 · jatkoholkki #1079-XXX0 ja 3 x #96370000 	<p>10751000 6350095</p>	<p>951,28</p>	<p>1.179,59</p>		
		<p>Termostaattimoduuli runko-osa DN20</p> <ul style="list-style-type: none"> · äänieristetty rakenne · kylmä- ja kuumavesiliitännät DN20 · yhdistetyissä asennuksissa toimii vesilitosyksikkönä ja mahdollistaa mittatarkan sijoituksen · vapaa virtaama 59 l/min. · tiiviste · 3 ulosottoa DN20 oikealle/ vasemmalle käytettävissä, kaikkia ulosottoja voidaan käyttää samanaikaisesti · 3 käyttöventtiiliä 	<p>10750180 6350094</p>	<p>824,45</p>	<p>1.022,32</p>		

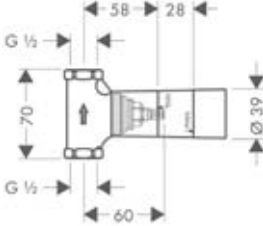
			Alv 0%	Alv 24%		
		HG-nro	LVI-nro	Euro	Euro	
		Highflow termostaatti piiloasennus 12 x 12 DN20	10755000	6350097	615,01	762,61
		<ul style="list-style-type: none"> pintaosien sisältö: metallipeitelaippa, kahva, holkki, termostaattielementti erittäin suuri virtaus suuren vedenkulutuksen suihkuihin käytetään yhdessä: <ul style="list-style-type: none"> runko-osa piiloasennettavaan termostaattiin 12 x 12 #10754180 				
		Runko-osa termostaatti piiloasennus 12 x 12 DN20	10754180	6350096	317,13	393,24
		<ul style="list-style-type: none"> äänieristetty rakenne kylmä- ja kuumavesiliitännät DN20 vapaa virtaama 59 l/min. tiiviste 				
		Jatkoholkki termostaatti moduulille ja piiloasennus termostaatille	10790000		89,32	110,76
		<ul style="list-style-type: none"> 25 mm 				
		Käyttöventtiili pintaosat DN15/DN20	10972000	6350100	196,57	243,75
		<ul style="list-style-type: none"> sisältö: metallipeitelaippa, kahva, holkki yhdistetyissä asennuksissa (10 mm väli) malliin #10755000, #10751000, #10651000, #28491000, #40871000, #40872000, #40873000 tai #40874000, suositellaan runko-osaa #10971180 vapaassa asennuksessa voidaan käyttää myös runko-osia #15973180, #15974180 tai #15970180 				
		Käyttöventtiili runko-osa DN15	10971180	6350099	131,78	163,41
		<ul style="list-style-type: none"> äänieristetty rakenne vasen tai oikea liitäntä sopii kaikkiin käyttöventtiilien pintaosiin yhdistetyissä asennuksissa toimii vesilitoyskikkönä ja mahdollistaa mittatarkan sijoituksen vapaa virtaama 55 l/min. tiiviste Käytetään yhdessä: <ul style="list-style-type: none"> jatkoholkki 25 mm #96370000 				
		Runko-osa käyttöventtiili piiloasennus, DN15	15973180	6454136	76,67	95,07
		<ul style="list-style-type: none"> 80 l/min. vapaa virtaus tiiviste sopii kaikkiin käyttöventtiilien pintaosiin Käytetään yhdessä: <ul style="list-style-type: none"> jatkoholkki 25 mm #96370000 				

 	<p>Runko-osa käyttöventtiili piiloasennus keraaminen, DN15</p> <ul style="list-style-type: none"> · 40 l/min. vapaa virtaus · tiiviste · sopii kaikkiin käyttöventtiilien pintaosiin <p>Käytetään yhdessä:</p> <ul style="list-style-type: none"> · jatkoholkki 25 mm #96370000 	<p>15974180 6454138 79,75 98,89</p>
 	<p>Runko-osa käyttöventtiili piiloasennus, DN20</p> <ul style="list-style-type: none"> · 130 l/min. vapaa virtaus · tiiviste · sopii kaikkiin käyttöventtiilien pintaosiin <p>Käytetään yhdessä:</p> <ul style="list-style-type: none"> · jatkoholkki 25 mm #96370000 	<p>15970180 6454137 83,38 103,39</p>
 	<p>Jatkoholkki</p> <ul style="list-style-type: none"> · 25 mm 	<p>96370000 6454158 41,58 51,56</p>
 	<p>Trio/Quattro pintaosat DN15</p> <ul style="list-style-type: none"> · sisältö: metallipeitelaippa, kahva, holkki <p>käytetään yhdessä:</p> <ul style="list-style-type: none"> · Trio runko-osa malliin DN20 #15981180 · Quattro runko-osa malliin DN20 #15930180 	<p>10932000 6350098 241,01 298,85</p>
 	<p>Runko-osa Trio universal vaihdin käyttöventtiilillä, piiloasennus, DN20</p> <ul style="list-style-type: none"> · keraamiset levyt, tiiviste · 1 tulo, 2 lähtöliittintä · 2 toimintoa käytettävissä samanaikaisesti · 65 l/min. vapaa virtaus · sopii kaikkiin Trio-pintaosiin <p>Käytetään yhdessä:</p> <ul style="list-style-type: none"> · jatkoholkki 25 mm #96370000 	<p>15981180 6454134 151,58 187,96</p>
 	<p>Runko-osa Quattro 4-tie vaihdin, piiloasennus, DN20</p> <ul style="list-style-type: none"> · keraamiset levyt, tiiviste · 1 tulo, 3 lähtöliittintä · 2 toimintoa käytettävissä samanaikaisesti · 65 l/min. vapaa virtaus · sopii kaikkiin Quattro-pintaosiin <p>Käytetään yhdessä:</p> <ul style="list-style-type: none"> · jatkoholkki 25 mm #96370000 	<p>15930180 6454132 238,92 296,26</p>

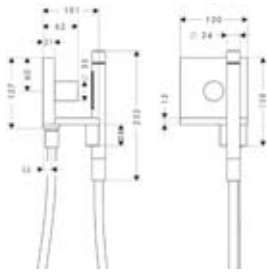

Käsisuihkumoduuli pintaosat DN15

- sisältö: metallipeitelappi, kahva, holkki, Isiflex-suihkuletku 1,25 m, Axor Starck -käsisuihku
- käytettäväksi runko-osan pysty- tai vaaka-asennuksessa
- käytetään yhdessä:
 - käsisuihkumoduuli runko-osa #10650180
 - jatkoholkki #10650000

10651000	6555628	672,10	833,40
----------	---------	--------	--------

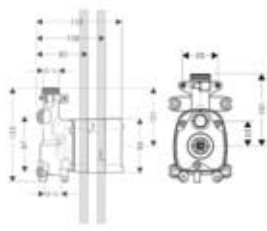

Käsisuihkumoduuli runko-osa DN15

- äänieristetty rakenne
- yhdistetyissä asennuksissa toimii vesilitoisyksikkönä ja mahdollistaa mittatarkan sijoituksen
- voidaan asentaa vaaka- ja pystyasentoon
- vapaa virtaama 30 l/min.
- tiiviste
- käytetään yhdessä:
 - pintaosa #10651000

10650180	6555627	177,54	220,15
----------	---------	--------	--------

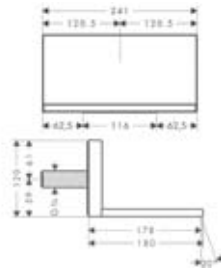

Juoksuputki pintaosat DN20

- leveä vesiputous-suutin
- voidaan käyttää ammeputkena tai vesiputous-suuttimena
- ulkonema 180 mm
- metalliversio, voidaan asentaa runko-osalla tai ilman
- virtaus 24 l/min.
- käytetään yhdessä:
 - kun juoksuputki sijoitetaan vesilitoisyksikön väliin (#10751000, #1075000, #10972000, #10651000, #28491000, #40872000, #40873000)
 - yhdysasennuksessa (10 mm väli)
 - suosittelemme runko-osaa #10941180

10942000		599,28	743,11
----------	--	--------	--------

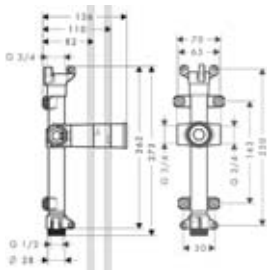

Juoksuputki runko-osa DN20

- yhdistetyissä asennuksissa toimii vesilitoisyksikkönä ja mahdollistaa mittatarkan sijoituksen
- käytetään yhdessä:
 - pintaosa #10942000

10941180		214,83	266,39
----------	--	--------	--------









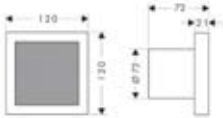

Varusteet

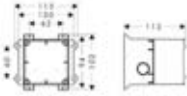

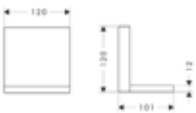
Valaisinmoduuli

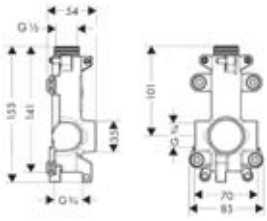
- sopii suihkutilaan
- poimutettua muovia ja metallia
- tehoLED (3 W), muuntaja ja liitäntäjohto 7 m
- TÜV-hyväksyntä
- käytetään yhdessä:
 - runko-osa #40876180

40871000	5773832	545,38	676,27
----------	---------	--------	--------

			HG-nro	LVI-nro	Alv 0% Euro	Alv 24% Euro
		<p>Kaiutinmoduuli</p> <ul style="list-style-type: none"> korkealaatuinen kaiutin, sopii suihkutilaan voidaan kytkeä käytössä oleviin äänentoistolaitteisiin voidaan käyttää passiivi- (40 W) tai aktiivikaiuttimena (35 W) alumiini, kumireunat vahvistimen lähtöjännite < 25 V AC, turvallinen suojaajännite (SELV) TÜV-hyväksyntä <p>käytetään yhdessä:</p> <ul style="list-style-type: none"> runko-osa #40876180 	40874000	5773835	520,08	644,90
		<p>Runko-osa valaisin-/kaiutinmoduulille</p> <ul style="list-style-type: none"> asennuskotelo, useita asennusmahdollisuuksia voidaan asentaa vaaka- ja pystyasentoon tiiviste yhdysasennuksessa ja mittatarkassa asennuksessa tarvitaan asennuslevy #10973180 TÜV-hyväksyntä 	40876180	5773836	143,55	178,00
		<p>Lyhyt hylly</p> <ul style="list-style-type: none"> metallia, voidaan asentaa runko-osalla tai ilman kun juoksuputki sijoitetaan vesiliitossyksikön väliin (#10755000, #10751000, #10942000, #10972000, #106510000, #28491000) yhdistetyissä asennuksissa (10 mm väli) suosittelemme runko-osaa #40877180 käytettäväksi runko-osan pysty- tai vaaka-asennuksessa 	40872000	5773833	367,73	455,99
		<p>Runko-osa lyhyelle hyllylle</p> <ul style="list-style-type: none"> yhdistetyissä asennuksissa toimii vesiliitossyksikkönä ja mahdollistaa mittatarkan sijoituksen 	40877180	5773837	169,18	209,78
		<p>Pitkä hylly</p> <ul style="list-style-type: none"> metallia, voidaan asentaa runko-osalla tai ilman kun juoksuputki sijoitetaan vesiliitossyksikön väliin (#10755000, #10751000, #10942000, #10972-000, #10651000, #28491000) yhdistetyissä asennuksissa (10 mm väli) suosittelemme runko-osaa #40878180 käytettäväksi runko-osan vaaka-asennuksessa 	40873000	5773834	456,72	566,33
		<p>Runko-osa 10550180 pitkälle hyllylle</p> <ul style="list-style-type: none"> yhdistetyissä asennuksissa toimii vesiliitossyksikkönä ja mahdollistaa mittatarkan sijoituksen Käytetään yhdessä pintaosan kanssa #40873000 	40878180	5773838	209,44	259,71



Asennuslevy



- asennus- ja etäisyysmalline valon/kaiutinyksikön runko-osan helppoa asennusta varten
- asennuslevyä voidaan jatkaa toisella levyllä
- kiinnitysruuvit mukana



10973180	6350101	171,16	212,24
----------	---------	--------	--------



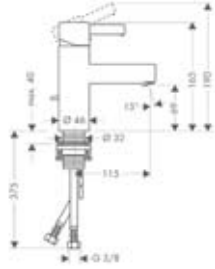

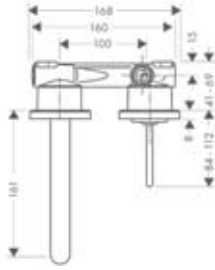

Pesuallas

HG-nro LVI-nro Alv 0% Euro Alv 24% Euro

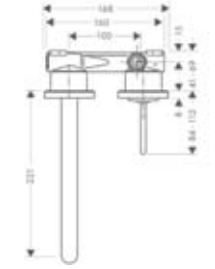
 	<p>Yksioite pesuallashana DN15</p> <ul style="list-style-type: none"> · keraaminen säätöosa · virtauksenrajoitin 5 l/min. · vipupohjaventtiili G 1 1/4 · P-IX 9462/1A 	<p>35002800</p>	<p>474,65 588,57</p>  
---	--	-----------------	--

 	<p>Yksioite pesuallashana piiloasennukseen peitelaijolla ja juoksuputki 161 mm, seinäasennus DN15</p> <ul style="list-style-type: none"> · joystick-säätöosa · virtauksenrajoitin 5 l/min. · sulkeutumaton pohjaventtiili · P-IX 18117/10, DVGW NW-6506BR5789 <p>käytetään yhdessä:</p> <ul style="list-style-type: none"> · runko-osa nro 13622180 	<p>35113800</p>	<p>532,18 659,90</p>  
--	---	-----------------	--

 	<p>Yksioite pesuallashana piiloasennukseen peitelaijolla ja juoksuputki 221 mm, seinäasennus DN15</p> <ul style="list-style-type: none"> · joystick-säätöosa · virtauksenrajoitin 5 l/min. · sulkeutumaton pohjaventtiili · P-IX 18117/10, DVGW NW-6506BR5789 <p>käytetään yhdessä:</p> <ul style="list-style-type: none"> · runko-osa nro 13622180 	<p>35116800</p>	<p>554,84 688,00</p>  
--	---	-----------------	--

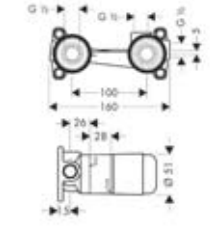
 	<p>Runko-osa piiloasennus pesuallashanoille DN15</p> <ul style="list-style-type: none"> · huuhteluventtiilillä · voidaan käyttää joustavasti keraamisten- ja joystick-säätöosien kanssa juoksuputken asennus vasemmalle tai oikealle puolelle · Tyypin hyväksyntä: VA 1.42/18273 · Ääniluokka 1 <p>käytetään yhdessä:</p> <ul style="list-style-type: none"> · jatkoholkki #31971000 	<p>13622180 6150094</p>	<p>200,31 248,38</p>
--	--	-------------------------	----------------------

 	<p>Jatkoholkki 25 mm</p> <p>käytetään yhdessä:</p> <ul style="list-style-type: none"> · runko-osa #13622180 	<p>31971000 6454133</p>	<p>93,06 115,39</p>
--	---	-------------------------	---------------------

Termostaattit / venttiilit / vaihtimet

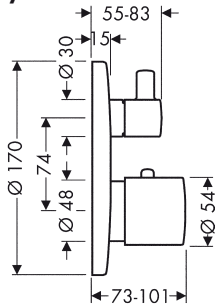
 	<p>Termostaatti piiloasennus yhdistetyllä käyttöventtiili/vaihtimella</p> <ul style="list-style-type: none"> · pintaosien sisältö: metallipeitelaijalla, kahva, holkki, asennusyksikkö, keraaminen käyttöventtiili/vaihdin, termostaattielementti · PA-IX 9062/IAA <p>käytetään yhdessä:</p> <ul style="list-style-type: none"> · runko-osa iBox universal #01800180 · Ääniluokka 1 	<p>38720000 6350543</p>	<p>690,47 856,18</p>
--	--	-------------------------	----------------------

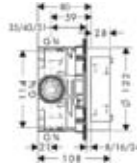

iBox universal runko-osa DN15/DN20

- mukana tiiviste, säädettävä lukituskaulus, 3 muunnosnipa DN15/DN20, 1 tulppa DN20
- sopii kaikkiin suihku-, amme- ja termostaattipintaosiin piiloasennukseen
- PA-IX 18989/ID, muut tyyppihyväksynyt katso pintaosat.
- Ääniluokka 1

Lisäosat:

- pyöreä korotusosa \varnothing 170 mm #13596000
- pyöreä korotusosa \varnothing 150 mm #13597000
- nelikulmainen korotusosa pyöristetyillä kulmilla 172 x 172 mm #98600000

Käytetään yhdessä:

- runko-osa ulk. 25 mm #13595000
- kiinnityskisko #96615000

01800180	6350300	124,63	154,54
----------	---------	--------	--------

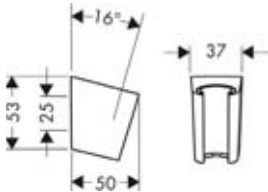

Porter'S suihkun pidike

- letkuihin kartiomuttereilla
- ei säädettävä
- sopii kaikkiin käsisuihkuihin

28331000	6555703	21,23	26,33
----------	---------	-------	-------



Isiflex suihkuletku DN15 1,60 m

- muoviletku metallitehosteella
- erittäin joustava
- helppo puhdistaa
- kestävä taittumisen
- kartiomutterit DN15 molemmissa päissä
- kääntyvä liitos suihkun päissä
- standardi DIN EN 1113

28276000	6555434	24,31	30,14
28276450		30,36	37,65

Suihkut ja suihkuvarusteet

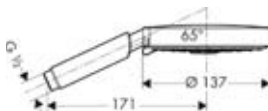

Raindance S 150 Air 3jet käsisuihku DN15

- erikoissuuri suihkupää \varnothing 137 mm
- valittavissa 3 suihkuuotoa: RainAir, WhirlAir, Balance Air
- AirPower-teknologia
- QuickClean kalkinpoisto
- huuhdeltava roskasihti
- P-IX 18210/IC, DVGW NW-6517BT0634

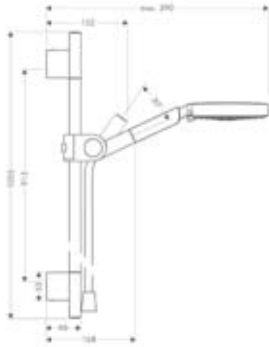

HG-nro	LVI-nro	Alv 0% Euro	Alv 24% Euro
27986000	6559356	427,13	529,64

**Suihkusetti DN15**

sisältö:

- käsisuihku Raindance S150 Air 3jet, suihkutanko 0,90 m, pidike letkuihin kartiomutterilla, Isiflex suihkuletku 1,60 m DN15 x DN15
 - portaaton korkeussäätö
 - kallistuskulma säädettävissä 30°
- käytetään yhdessä:
- korotuskappale suihkutankoon nro 96397000
 - kulmakiinnityssarja nro 28693000

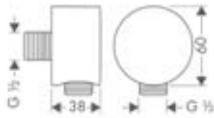
**Fixfit seinäliitin DN15**

- takaiskuventtiilillä

27451000	6551002	30,58	37,92
----------	---------	-------	-------

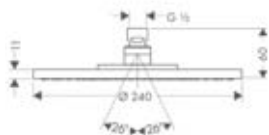
**Yläsuihku Ø 240 mm DN15**

- erikoislevä suihkusade
 - AirPower-teknologia
 - QuickClean kalkinpoisto
 - kääntyvä liitos ja turvamutteri
- käytetään yhdessä:
- suihkuputki 389 mm #27413xxx
 - kattoputki 100 mm #27479xxx



**Suihkuputki 389 mm DN15**

- 90° kulma
- Ø 23 mm
- peitelaiapalla ja kiinnityslevyllä

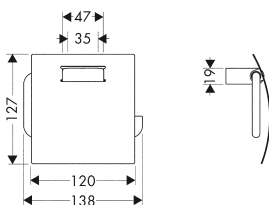
27413000	6556013	76,01	94,25
----------	---------	-------	-------

Varusteet**WC-paperiteline**

- kannella
- seinäasennus
- Ruostumaton teräs

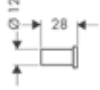
		HG-nro	LVI-nro	Alv 0% Euro	Alv 24% Euro
		WC-harjateline · harjalla · seinäasennus · Ruostumaton teräs	41835800	229,79	284,94
		Pyyhekoukku · seinäasennus · Ruostumaton teräs	41881800	45,21	56,06

Axor[®] elektroniset hanat



AXOR[®]
hansgrohe

Axor Starck elektroniset hanat

HG-nro	LVI-nro	Alv 0% Euro	Alv 24% Euro
--------	---------	-------------	--------------

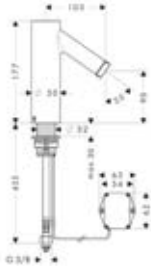
Elektroninen pesuallashana lämmönsäädöllä DN15, paristokäyttöinen

- infrapunatunnistintekniikka
- manuaalinen virtauksen pysäytys puhdistusta varten
- lämmönsäädöllä
- kahdella kulmaventtiilillä DN15 mikroodattimella (#13904000) estämään lian pääsy
- mikroodatin irrotettava ja puhdistettava
- 6 V paristo (mukana, noin 2 vuoden käyttöikä)
- virtaus 5 l/min. paineella 0,3 MPa
- P-IX 18741/IA
- toiminta voi heiketä, jos pesualtaan muotoilu peittää tunnistimen tai jos pesuallas on liian suuri ja tunnistimen ja pesualtaan reunan etäisyys on yli 75 mm
- Tyyppihyväksyntä: VA 1.42/18020
- Ääniluokka 1

10101000	6150222	739,97	917,56
----------	---------	--------	--------

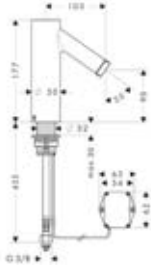
Elektroninen pesuallashana DN15, paristokäyttöinen

- infrapunatunnistintekniikka
- manuaalinen virtauksen pysäytys puhdistusta varten
- ilman lämmönsäätöä
- kahdella kulmaventtiilillä DN15 mikroodattimella (#13904000) estämään lian pääsy
- mikroodatin irrotettava ja puhdistettava
- 6 V paristo (mukana, noin 2 vuoden käyttöikä), virtaus 5 l/min. paineella 0,3 MPa
- P-IX 18741/IA
- toiminta voi heiketä, jos pesualtaan muotoilu peittää tunnistimen tai jos pesuallas on liian suuri ja tunnistimen ja pesualtaan reunan etäisyys on yli 75 mm
- Tyyppihyväksyntä: VA 1.42/18020
- Ääniluokka 1

10106000	6150223	672,76	834,22
----------	---------	--------	--------

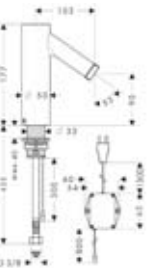

Elektroninen pesuallashana lämmönsäädöllä DN15, pistotulppamuuntajalla 230 V

- infrapunatunnistintekniikka
- manuaalinen virtauksen pysäytys puhdistusta varten
- lämpötilansäätö
- kahdella kulmaventtiilillä DN15 mikroodattimella (#13904000) estämään lian pääsy
- mikroodatin irrotettava ja puhdistettava
- virtaus 5 l/min. paineella 0,3 MPa
- P-IX 18741/IA
- toiminta voi heiketä, jos pesualtaan muotoilu peittää tunnistimen tai jos pesuallas on liian suuri ja tunnistimen ja pesualtaan reunan etäisyys on yli 75 mm
- Tyyppihyväksyntä: VA 1.42/18020
- Ääniluokka 1

10140000	6150227	814,11	1.009,50
----------	---------	--------	----------

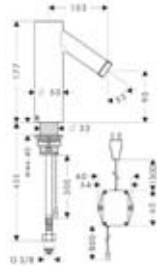

HG-nro	LVI-nro	Alv 0%	Alv 24%
		Euro	Euro
10145000	6150228	739,97	917,56
10145800		1.035,98	1.284,62



Elektroninen pesuallashana DN15, pistotulppamuuntajalla 230 V

- infrapunatunnistintekniikka
- manuaalinen virtauksen pysäytys puhdistusta varten
- ilman lämmönsäätöä
- kahdella kulmaventtiilillä DN15 mikrosuodattimella (#13904000) estämään lian pääsy
- mikrosuodatin irrotettava ja puhdistettava
- virtaus 5 l/min. paineella 0,3 MPa
- P-IX 18741/IA
- toiminta voi heiketä, jos pesualtaan muotoilu peittää tunnistimen tai jos pesuallas on liian suuri ja tunnistimen ja pesualtaan reunan etäisyys on yli 75 mm
- Tyyppihyväksyntä: VA 1.42/18020
- Ääniluokka 1



Axor Starck X elektroniset hanat

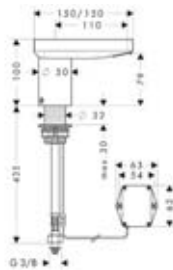

Elektroninen pesuallashana lämmönsäädöllä DN15, paristokäyttöinen

- infrapunatunnistintekniikka (kosketusvapaa)
- säädettävä vesiputous-suutin
- manuaalinen virtauksen pysäytys puhdistusta varten
- lämmönsäädöllä
- kahdella kulmaventtiilillä DN15 mikrosuodattimella (#13904000) estämään lian pääsy
- mikrosuodatin irrotettava ja puhdistettava
- 6 V paristo (mukana, noin 2 vuoden käyttöikä)
- virtaus 5 l/min. paineella 0,3 MPa
- P-IX 18848/IO
- toiminta voi heiketä, jos pesualtaan muotoilu peittää tunnistimen tai jos pesuallas on liian suuri ja tunnistimen ja pesualtaan reunan etäisyys on yli 75 mm
- Tyyppihyväksyntä: VA 1.42/19538-S
- Ääniluokka 1

10170000

874,50 1.084,38



Elektroninen pesuallashana DN15, paristokäyttöinen

- infrapunatunnistintekniikka (kosketusvapaa)
- säädettävä vesiputous-suutin
- manuaalinen virtauksen pysäytys puhdistusta varten
- ilman lämmönsäätöä
- kahdella kulmaventtiilillä DN15 mikrosuodattimella (#13904000) estämään lian pääsy
- mikrosuodatin irrotettava ja puhdistettava
- 6 V paristo (mukana, noin 2 vuoden käyttöikä)
- virtaus 5 l/min. paineella 0,3 MPa
- P-IX 18848/IO
- toiminta voi heiketä, jos pesualtaan muotoilu peittää tunnistimen tai jos pesuallas on liian suuri ja tunnistimen ja pesualtaan reunan etäisyys on yli 75 mm
- Tyyppihyväksyntä: VA 1.42/19538-S
- Ääniluokka 1

10175000

807,29 1.001,04



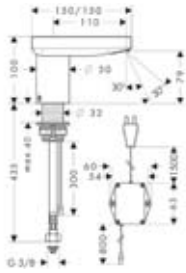

Elektroninen pesuallashana lämmönsäädöllä DN15, pistotulppamuuntajalla 230 V

- infrapunatunnistintekniikka (kosketusvapaa), säädettävä vesiputous-suutin, manuaalinen virtauksen pysäytys puhdistusta varten
- lämmönsäädöllä
- kahdella kulmaventtiilillä DN15 mikrosuodattimella (#13904000) estämään lian pääsy
- mikrosuodatin irrotettava ja puhdistettava
- virtaus 5 l/min. paineella 0,3 MPa
- P-IX 18848/IO
- toiminta voi heiketä, jos pesualtaan muotoilu peittää tunnistimen tai jos pesuallas on liian suuri ja tunnistimen ja pesualtaan reunan etäisyys on yli 75 mm
- Tyypinhyväksyntä: VA 1.42/19538-S
- Ääniluokka 1

10180000

961,95 1.192,82

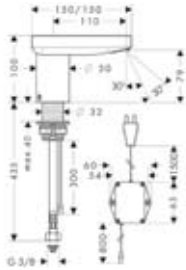

Elektroninen pesuallashana DN15, pistotulppamuuntajalla 230 V

- infrapunatunnistintekniikka (kosketusvapaa), säädettävä vesiputous-suutin, manuaalinen virtauksen pysäytys puhdistusta varten
- ilman lämmönsäätöä
- kahdella kulmaventtiilillä DN15 mikrosuodattimella (#13904000) estämään lian pääsy
- mikrosuodatin irrotettava ja puhdistettava
- virtaus 5 l/min. paineella 0,3 MPa
- P-IX 18848/IO
- toiminta voi heiketä, jos pesualtaan muotoilu peittää tunnistimen tai jos pesuallas on liian suuri ja tunnistimen ja pesualtaan reunan etäisyys on yli 75 mm
- Tyypinhyväksyntä: VA 1.42/19538-S
- Ääniluokka 1

10185000

888,03 1.101,16

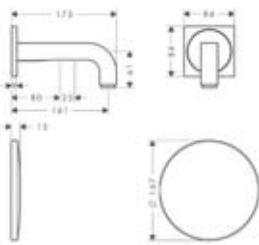

Axor Citterio elektroniset hanat

UUSI

Elektroninen pesuallashana piiloasennus, juoksuputki 160 mm sisältö:

- peitelaippa, juoksuputki, muuntaja 6 V/6 W, suojapeitelaippa iBoxiin, verkkoliitäntä 230 V/50 Hz
- juoksuputkessa infrapunatunnistintekniikka (kosketusvapaa)
- virtaus 5 l/min. paineella 0,3 MPa
- magneettiventtiili, elektroniikkayksikkö ja lämpötilan esisäätö iBox universalista
- manuaalinen virtauksen pysäytys altaan puhdistusta varten
- esivalittava lämpötila, ei lämmönsäätöä
- varkaussuojattu poresuutin
- käytetään yhdessä:
- runko-osa Axor elektroniselle pesuallashanalle, piiloasennus, #16180180

39117000 6150167

881,98 1.093,66



UUSI

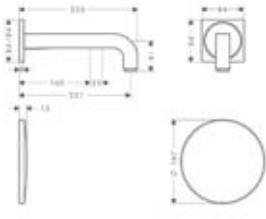

Elektroninen pesuallashana piiloasennus, juoksuputki 220 mm

sisältö:

- peitelaippa, juoksuputki, muuntaja 6 V/6 W, suojapeitelaippa iBoxiin, verkkoliitäntä 230 V/50 Hz
 - juoksuputkessa infrapunatunnistintekniikka (kosketusvapaa)
 - virtaus 5 l/min. paineella 0,3 MPa
 - magneettiventtiili, elektroniikkayksikkö ja lämpötilan esisäätö iBox universalista
 - manuaalinen virtauksen pysäytys altaan puhdistusta varten
 - esivalittava lämpötila, ei lämmönsäätöä
 - varkaussuojattu poresuutin
- käytetään yhdessä:
- runko-osa Axor elektroniselle pesuallashanalle, piiloasennus, #16180180

39118000	6150168	893,75	1.108,25
----------	---------	--------	----------



Axor Uno² elektroniset hanat

UUSI

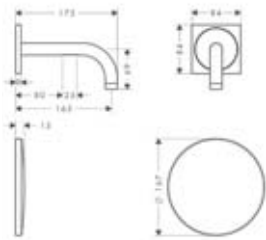

Elektroninen pesuallashana piiloasennus, juoksuputki 165 mm

sisältö:

- peitelaippa, juoksuputki, muuntaja 6 V/6 W, suojapeitelaippa iBoxiin, verkkoliitäntä 230 V/50 Hz
 - juoksuputkessa infrapunatunnistintekniikka
 - virtaus 5 l/min. paineella 0,3 MPa
 - magneettiventtiili, elektroniikkayksikkö ja lämpötilan esisäätö iBox universalista
 - manuaalinen virtauksen pysäytys altaan puhdistusta varten
 - esivalittava lämpötila, ei lämmönsäätöä
 - varkaussuojattu poresuutin
- käytetään yhdessä:
- runko-osa Axor elektroniselle pesuallashanalle, piiloasennus, #16180180

38119000	6150165	823,24	1.020,82
----------	---------	--------	----------



UUSI

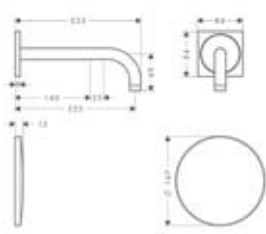

Elektroninen pesuallashana piiloasennus, juoksuputki 225 mm

sisältö:

- peitelaippa, juoksuputki, muuntaja 6 V/6 W, suojapeitelaippa iBoxiin, verkkoliitäntä 230 V/50 Hz
 - juoksuputkessa infrapunatunnistintekniikka
 - virtaus 5 l/min. paineella 0,3 MPa
 - magneettiventtiili, elektroniikkayksikkö ja lämpötilan esisäätö iBox universalista
 - manuaalinen virtauksen pysäytys altaan puhdistusta varten
 - esivalittava lämpötila, ei lämmönsäätöä
 - varkaussuojattu poresuutin
- käytetään yhdessä:
- runko-osa Axor elektroniselle pesuallashanalle, piiloasennus, #16180180

38120000	6150166	835,01	1.035,41
----------	---------	--------	----------



UUSI

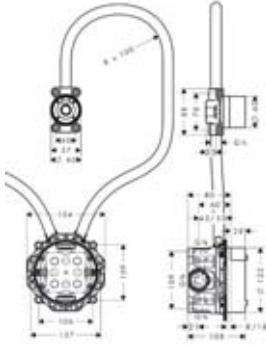

Runko-osa Axor elektroniselle pesuallashanalle, piiloasennus, DN20

sisältö:

- iBox universal runko-osa DN15/DN20 integroidulla esikäyttöventtiilillä
- Runko-osan juoksuputki
- tyhjä putki EN20 tunnistimen johtoa ja virransyöttöä varten
- tyhjän putken pituus: tunnistimen johto iBox universalin ja runko-osan juoksuputken välillä: enintään 1,80 m

käytetään yhdessä:

- Jatko-osa runko-osalle Axor elektroninen pesuallashana piiloasennukseen #13594000

16180180	6150204	282,26	350,00
----------	---------	--------	--------

UUSI

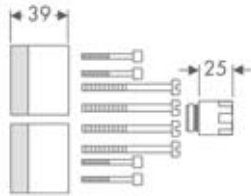

Jatko-osa runko-osalle Axor elektroninen pesuallashana piiloasennukseen

- runko-osan jatko 25 mm, runko-osalle Axor elektroninen pesuallashana piiloasennukseen #16180180

13594000		75,79	93,98
----------	--	-------	-------



Axor Starck

**Yksiotte keittiöhana DN15**

- lieriömäisellä kahvalla
- kääntyvä juoksuputki 110°/150°/360°
- joystick-säätöosa
- virtaus 11 l/min.
- Integroitu poresuutin
- kahvan sijoitteluvaihtoehdot: vasen tai oikea
- QuickClean-poresuutin, kalkinpoisto
- P-IX 19700/IC

HG-nro	LVI-nro	Alv 0%	Alv 24%
10822000		412,72	511,77
10822800		577,83	716,51

**Yksiotte keittiöhana ulosvedettävällä pikapesimellä DN15**

- lieriömäisellä kahvalla
- kääntyvä juoksuputki 110°/150°
- Normal- ja Soft-suihku
- joystick-säätöosa
- virtaus 11 l/min.
- Integroitu poresuutin
- magneettinen ulosvedettävä suihkun pidike
- QuickClean-poresuutin, kalkinpoisto
- P-IX 19702/IO

10821000		480,59	595,93
10821800		672,87	834,36

**Semi-Pro Yksiotte keittiöhana DN15**

- kääntyvä juoksuputki 360°
- Normal- ja Soft-suihku
- joystick-säätöosa
- virtaus 9,5 l/min.
- QuickClean-poresuutin, kalkinpoisto
- takaiskuventtiili
- P-IX 18112/IAO
- 01/2012 alkaen kuvan käsisuihkulla
- Tyyppihyväksyntä: VA 1.42/17904
- Ääniluokka 1

10820000	6250352	582,34	722,10
----------	---------	--------	--------

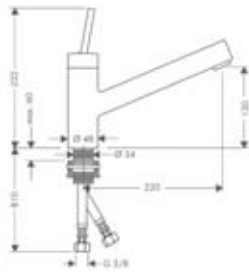
**Yksiotte keittiöhana DN15**

- lieriömäisellä kahvalla
- kääntyvä juoksuputki 360°
- joystick-säätöosa
- virtaus 11 l/min.
- QuickClean-poresuutin, kalkinpoisto
- P-IX 8537/IA
- Tyyppihyväksyntä: VA 1.42/19781
- Ääniluokka 1

10801000	6250351	294,03	364,60
----------	---------	--------	--------

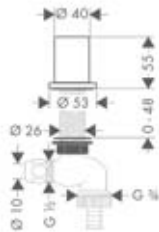

UUSI

**Pesukoneventtiili DN15**

- enintään 47 mm paksuisiin pöytätasoihin
- takaiskuventtiili
- min. asennusreikä Ø 27 mm
- liitin DN 20

10823000	6559421	124,41	154,27
10823800	6559436	174,13	215,92



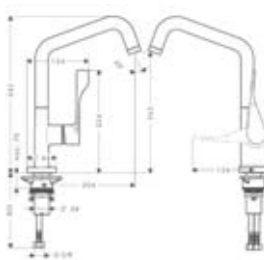





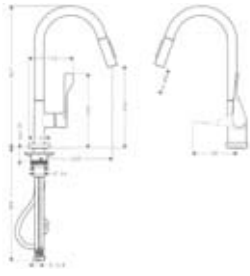

Axor Citterio

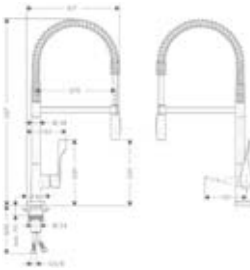
**Yksiotte keittiöhana DN15**

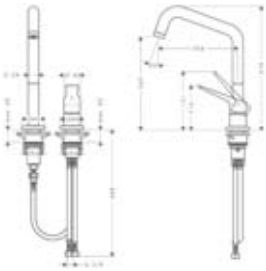
- kääntyvä juoksuputki 110°/150°/360°
- keraaminen säätöosa
- virtaus 13 l/min.
- QuickClean-poresuutin, kalkinpoisto
- P-IX 18330/IB
- DVGW NW-6506CL0484
- Tyyppihyväksyntä: VA 1.42/17901
- Ääniluokka 1

39850000	6250347	435,38	539,87
39850800	6250348	609,51	755,79

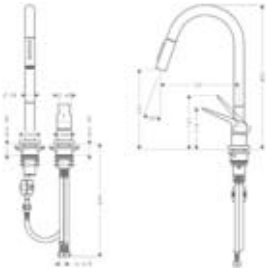

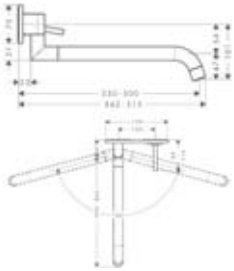
		HG-nro	LVI-nro	Alv 0% Euro	Alv 24% Euro
 	<p>Yksiotte keittiöhana ulosvedettävällä pikapesimellä DN15</p> <ul style="list-style-type: none"> · kääntyvä juoksuputki 110°/150° · Normal- ja Soft-suihku · keraaminen säätöosa · virtaus 11 l/min. · QuickClean-poresuutin, kalkinpoisto · takaiskuventtiili · P-IX 18332/IB0 · DVGW NW-6506CL0484 · 01/2012 alkaen kuvan käsisuihkulla · Tyyppihyväksyntä: VA 1.42/197801 · Ääniluokka 1 	39835000	6250361	514,47	637,94
		39835800		720,28	893,15
					
 	<p>Semi-Pro Yksiotte keittiöhana DN15</p> <ul style="list-style-type: none"> · kääntyvä juoksuputki 360° · Normal- ja Soft-suihku · keraaminen säätöosa · virtaus 9,5 l/min. · QuickClean-poresuutin, kalkinpoisto · takaiskuventtiili · P-IX 18331/IB0 · DVGW NW-6506CL0484 · 01/2012 alkaen kuvan käsisuihkulla · Tyyppihyväksyntä: VA 1.42/17900 · Ääniluokka 1 	39840000	6250362	661,54	820,31
		39840800		926,09	1.148,35
					
Axor Citterio M	 	<p>2-osainen keittiöhana DN15</p> <ul style="list-style-type: none"> · kääntyvä juoksuputki 110°/150°/360° · keraaminen säätöosa · virtaus 13 l/min. · QuickClean-poresuutin, kalkinpoisto · kahvan voi sijoittaa vaihtelevasti · P-IX 19701/IA 	34820000	367,51	455,71
			34820800	514,47	637,94
 					
 	<p>2-osainen keittiöhana ulosvedettävällä pikapesimellä DN15</p> <ul style="list-style-type: none"> · kääntyvä juoksuputki 110°/150° · Normal- ja Soft-suihku · keraaminen säätöosa · virtaus 13 l/min. · QuickClean-poresuutin, kalkinpoisto · kahvan voi sijoittaa vaihtelevasti · magneettinen ulosvedettävä suihkun pidike · P-IX 19705/lo 	34822000	435,38	539,87	
		34822800	609,51	755,79	
					
Axor Uno²	 	<p>Yksiotte keittiöhana piiloasennus</p> <ul style="list-style-type: none"> · kääntyvä juoksuputki · teleskooppinen juoksuputki 500 mm/150° · virtaus 9 l/min. käytetään yhdessä: · runko-osa #13622180	38815000	514,47	637,94
			38815800	720,28	893,15

		HG-nro	LVI-nro	Alv 0% Euro	Alv 24% Euro
		Runko-osa piiloasennus pesuallashanoille DN15			
		<ul style="list-style-type: none"> · huuhteluventtiilillä · voidaan käyttää joustavasti keraamisten- ja joystick-säätöosien kanssa juoksuputken asennus vasemmalle tai oikealle puolelle · Tyyppihyväksyntä: VA 1.42/18273 · Ääniluokka 1 käytetään yhdessä: <ul style="list-style-type: none"> · jatkoholkki #31971000 			
		Yksiotte keittiöhana DN15			
		<ul style="list-style-type: none"> · kääntyvä juoksuputki 360° · keraaminen säätöosa · virtaus 12 l/min. · QuickClean-poresuutin, kalkinpoisto · P-IX 18187/10 · Ääniluokka 1 			
		Yksiotte keittiöhana DN15			
		<ul style="list-style-type: none"> · kääntyvä juoksuputki 360° · kahvan sijoitteluvaihtoehdot: oikealle, vasemmalle tai eteen · keraaminen säätöosa · virtaus 13 l/min. · QuickClean-poresuutin, kalkinpoisto · P-IX 9170/1A · Ääniluokka 1 			
		Yksiotte keittiöhana pesukoneventtiilein DN15			
		<ul style="list-style-type: none"> · kääntyvä juoksuputki 360° · keraaminen säätöosa · virtaus 13 l/min. · QuickClean-poresuutin, kalkinpoisto · laiteliitäntä DN 20 · Tyyppihyväksyntä: VA 1.42/19148, VTT-RTH-06926-08 · Ääniluokka 1 			
Varusteet					
		Saippua-annostelija			
		<ul style="list-style-type: none"> · piiloasennusversio · täyttötilavuus 300 ml 			
		Pesukoneventtiili DN15			
		<ul style="list-style-type: none"> · enintään 47 mm paksuisiin pöytätasoihin · takaiskuventtiili · min. asennusreikä Ø 27 mm · liitin DN 20 			

Axor[®] pesualtaat, ammeet ja kalusteet



AXOR[®]
hansgrohe

Axor Massaud pesuallas

HG-nro LVI-nro Alv 0% Euro Alv 24% Euro

UUSI

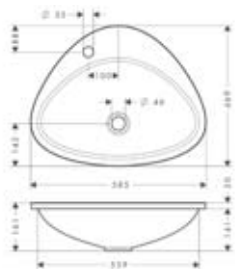

Upotettava pesuallas 1-reikäinen

- mineraalivalu, gelcoat
- vain allashanoille ilman vipupohjaventtiiliä
- suositeltava hana Axor Massaud #18010000
- TÜV-hyväksytty

42310000 715,00 886,60

UUSI

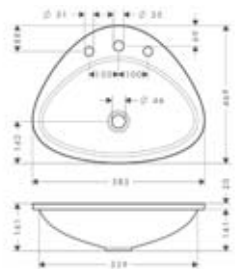

Upotettava pesuallas 3-reikäinen

- mineraalivalu, gelcoat
- vain allashanoille ilman vipupohjaventtiiliä
- suositeltava hana Axor Massaud #18015000
- TÜV-hyväksytty

42313000 715,00 886,60

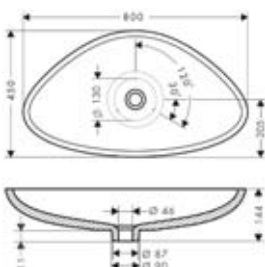

Pesumalja 800 mm

- tason päälle asennettava pesumalja
- mineraalivalu, gelcoat
- vain pesumaljojen allashanoille ilman vipupohjaventtiiliä

42300000 6150269 912,34 1.131,30

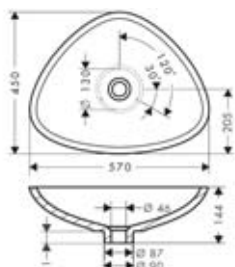

Pesumalja 600 mm

- tason päälle asennettava pesumalja
- mineraalivalu, gelcoat
- vain pesumaljojen allashanoille ilman vipupohjaventtiiliä

42305000 6150271 760,21 942,66

Axor Urquiola pesumaljat

HG-nro	LVI-nro	Alv 0% Euro	Alv 24% Euro
--------	---------	-------------	--------------

**Pesumalja 625 x 408 mm**

- tason päälle asennettava pesumalja
- mineraalivalu, gelcoat
- vain allashanoille ilman pohjaventtiiliä
- suositeltu pohjaventtiili: #50001000

11300000	5617600	1.204,83	1.493,99
----------	---------	----------	----------

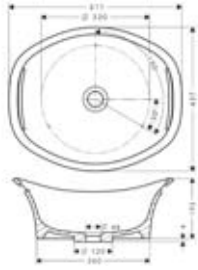
**Pesumalja 511 mm**

- tason päälle asennettava pesumalja
- mineraalivalu, gelcoat
- vain allashanoille ilman pohjaventtiiliä
- suositeltu pohjaventtiili: #50001000

11301000	5617601	1.078,11	1.336,86
----------	---------	----------	----------

**Pesuallas 625 x 399 mm, seinäasennus**

- seinäasennus
- mineraalivalu, gelcoat
- suositeltu pohjaventtiili: #50001000
- käytetään yhdessä:
- kiinnityssarja #95678000 (ei mukana)

11302000	5617602	1.331,77	1.651,39
----------	---------	----------	----------

Axor Bouroullec pesuallas

HG-nro	LVI-nro	Euro	Euro
19943000	5948002	881,98	1.093,66

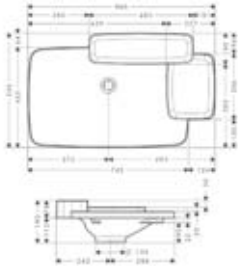

Upotettava pesuallas, 866 x 530 mm, 2 hyllyä

- mineraalivalu
- vain allashanoille ilman vipupohjajaventiiliä
- suositeltu pohjajaventiili: #50001000
- TÜV-hyväksyntä
- suosittelemme suunnittelussa mittakaavapiirrosta

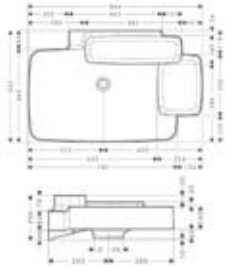

Pesuallas, 866 x 553 mm, 2 hyllyä

19944000	5948003	999,68	1.239,60
----------	---------	--------	----------

- seinäasennus
- mineraalivalu
- vain allashanoille ilman vipupohjajaventiiliä
- suositeltu pohjajaventiili: #50001000
- TÜV-hyväksyntä
- suosittelemme suunnittelussa mittakaavapiirrosta

Coordinates for installation of mixer elements in combination with 19943000 and 19944000

For exact online planning in 2D and 3D visit www.pro.hansgrohe-int.com/axor-composer

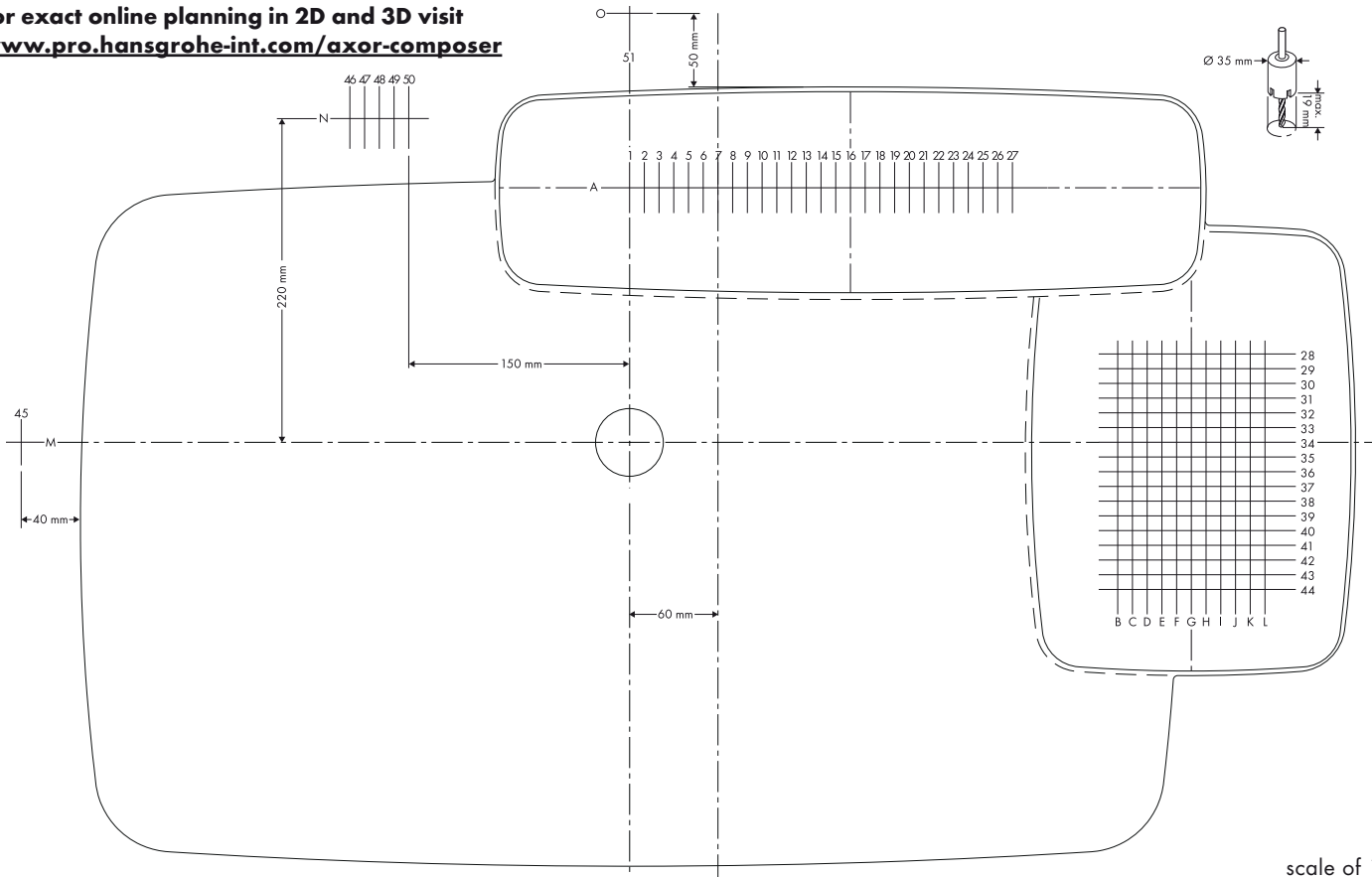

scale of 1:5

								-
A 1-16	A 1-27	C 28-44	A 1-27	A 1-27	A 1-27	A 1-27	M 45	-
	C 28-44	M 45*	B-L 28-44	BJ 30-42	C 28-44	C 28-44	O 51	-
		N 46-50*		outside: caution to handle position for hot/cold water				
		outside wash basin: min. distance 40 mm (from middle of spout / handle)						

All dimensions and mounting positions have to be checked before starting drilling and installation work. Outside the wash basin: check technical feasibility with the furniture being used. Minimal distance of elements: see scale drawings mixer / * only possible with code no.19943000.

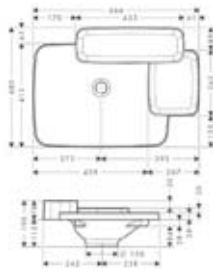

Upotettava pesuallas, 666 x 480 mm, 2 hyllyä

- mineraalivalu
- vain allashanoille ilman vipupohjaventtiiliä
- suositeltu pohjaventtiili: #50001000
- TÜV-hyväksyntä
- suosittelemme suunnittelussa mittakaavapiirrosta

19941000	5948000	764,39	947,84
----------	---------	--------	--------

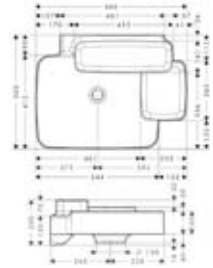

Pesuallas, 666 x 503 mm, 2 hyllyä

- seinäasennus
- mineraalivalu
- vain allashanoille ilman vipupohjaventtiiliä
- suositeltu pohjaventtiili: #50001000
- TÜV-hyväksyntä
- suosittelemme suunnittelussa mittakaavapiirrosta

19942000	5948001	881,98	1.093,66
----------	---------	--------	----------

Coordinates for installation of mixer elements in combination with 19941000 and 19942000

For exact online planning in 2D and 3D visit www.pro.hansgrohe-int.com/axor-composer

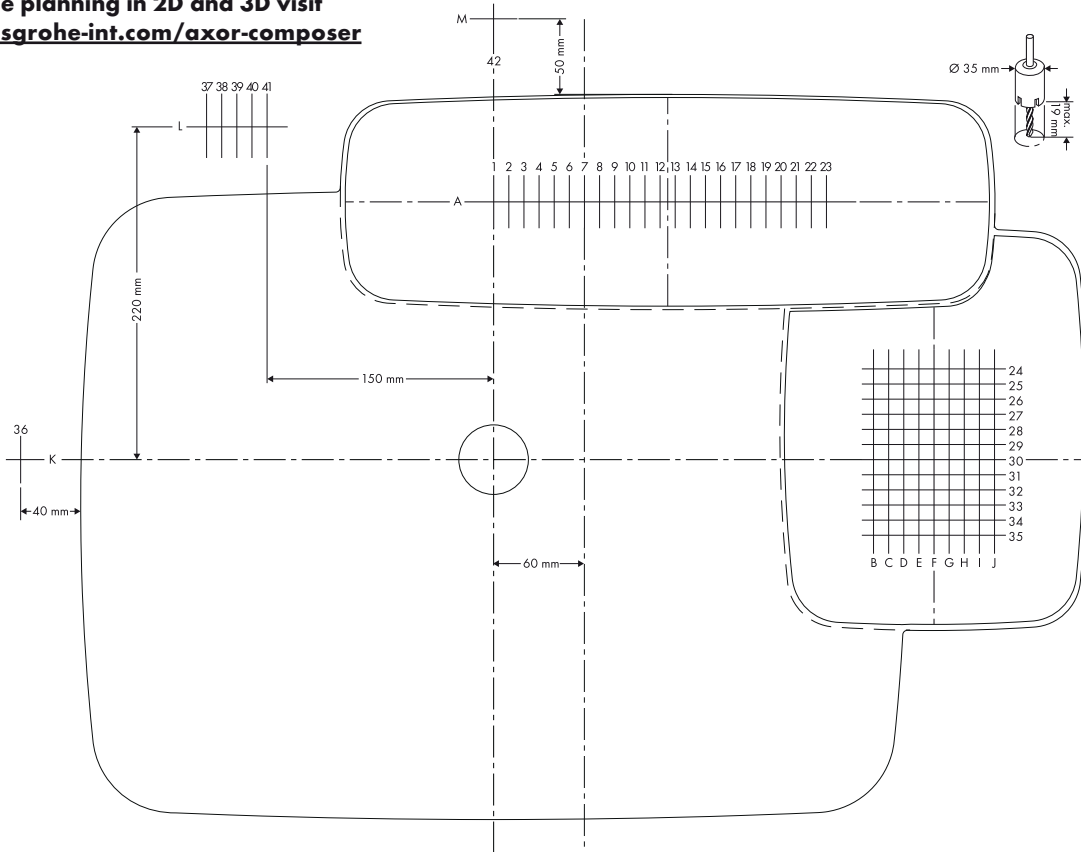

scale of 1:5

								-
A 1-16	A 1-20	C 24-35	A 1-23	A 1-23	A 1-20	A 1-20	K 36	-
C 24-35	C 24-35	K 36*	B-J 24-35	B-H 25-33	C 24-35	C 24-35	M 42	-
		L 37-41*		outside: caution to handle position for hot/cold water				
		outside wash basin: min. distance 40 mm (from middle of spout / handle)						

All dimensions and mounting positions have to be checked before starting drilling and installation work. Outside the wash basin: check technical feasibility with the furniture being used. Minimal distance of elements: see scale drawings mixer / *only possible with code no.19941000.

Axor Bouroullec pre-drilled Basins



19943 -XXX



19944 -XXX

1 Boreholing

-110

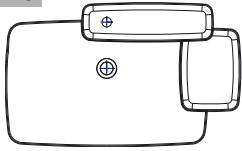

* A1

-120

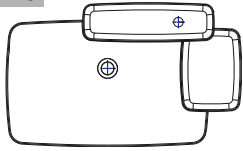

* A27

-130

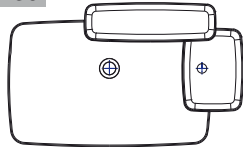

* C34

2 Boreholings

-210

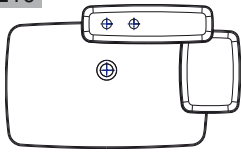

* A1 | A11

-220

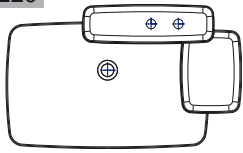

* A17 | A27

-230

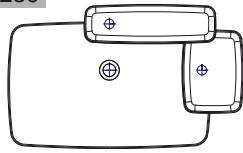

* A1 | C34

-240

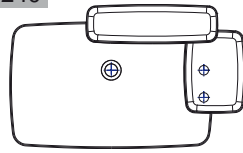

* C34 | C44

-250

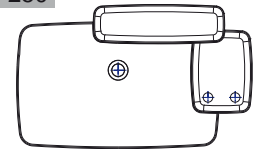

* B44 | L44

3 Boreholings

-310

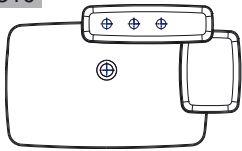

* A1 | A11 | A21

-320

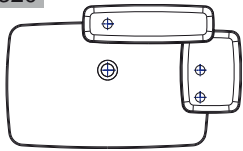

* A1 | C34 | C44

-330

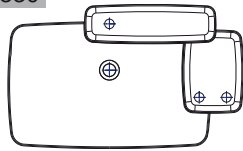

* A1 | B44 | L44



19941 -XXX



19942 -XXX

1 Boreholing

-110

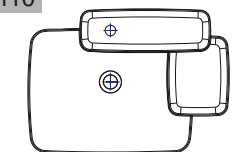

* A1

-120

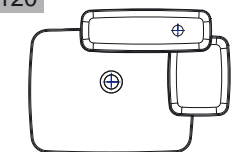

* A23

-130

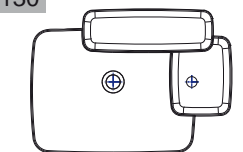

* C30

2 Boreholings

-210

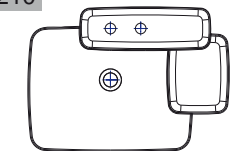

* A1 | A11

-220

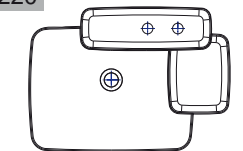

* A13 | A23

-230

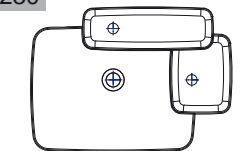

* A1 | C30

-240

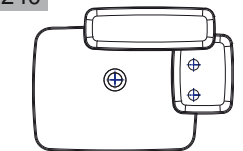

* C25 | C35

-250

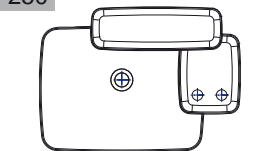

* B35 | J35

3 Boreholings

-310

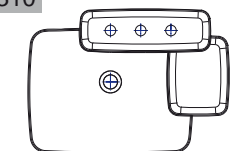

* A1 | A11 | A21

-320

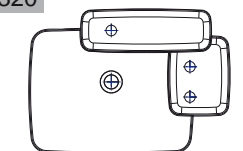

* A1 | C25 | C35

-330

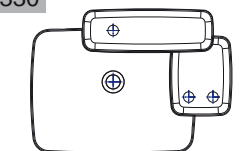

* A1 | B35 | J35

* coordinates for boreholing

Axor Bouroullec pesuallas

HG-nro	LVI-nro	Alv 0% Euro	Alv 24% Euro
19945000	5948004	764,39	947,84

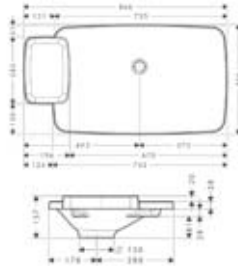

Upotettava pesuallas, 866 x 466 mm, 1 hylly

- mineraalivalu
- vain allashanoille ilman vipupohjaventtiiliä
- suositeltu pohjaventtiili: #50001000
- TÜV-hyväksyntä
- suosittelemme suunnittelussa mittakaavapiirrosta

Pesuallas, 866 x 503 mm, 1 hylly

19946000	5948005	881,98	1.093,66
----------	---------	--------	----------

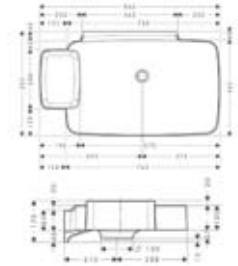

- seinäasennus
- mineraalivalu
- vain allashanoille ilman vipupohjaventtiiliä
- suositeltu pohjaventtiili: #50001000
- TÜV-hyväksyntä
- suosittelemme suunnittelussa mittakaavapiirrosta

Coordinates for installation of mixer elements in combination with 19945000 and 19946000

For exact online planning in 2D and 3D visit www.pro.hansgrohe-int.com/axor-composer

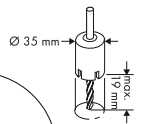
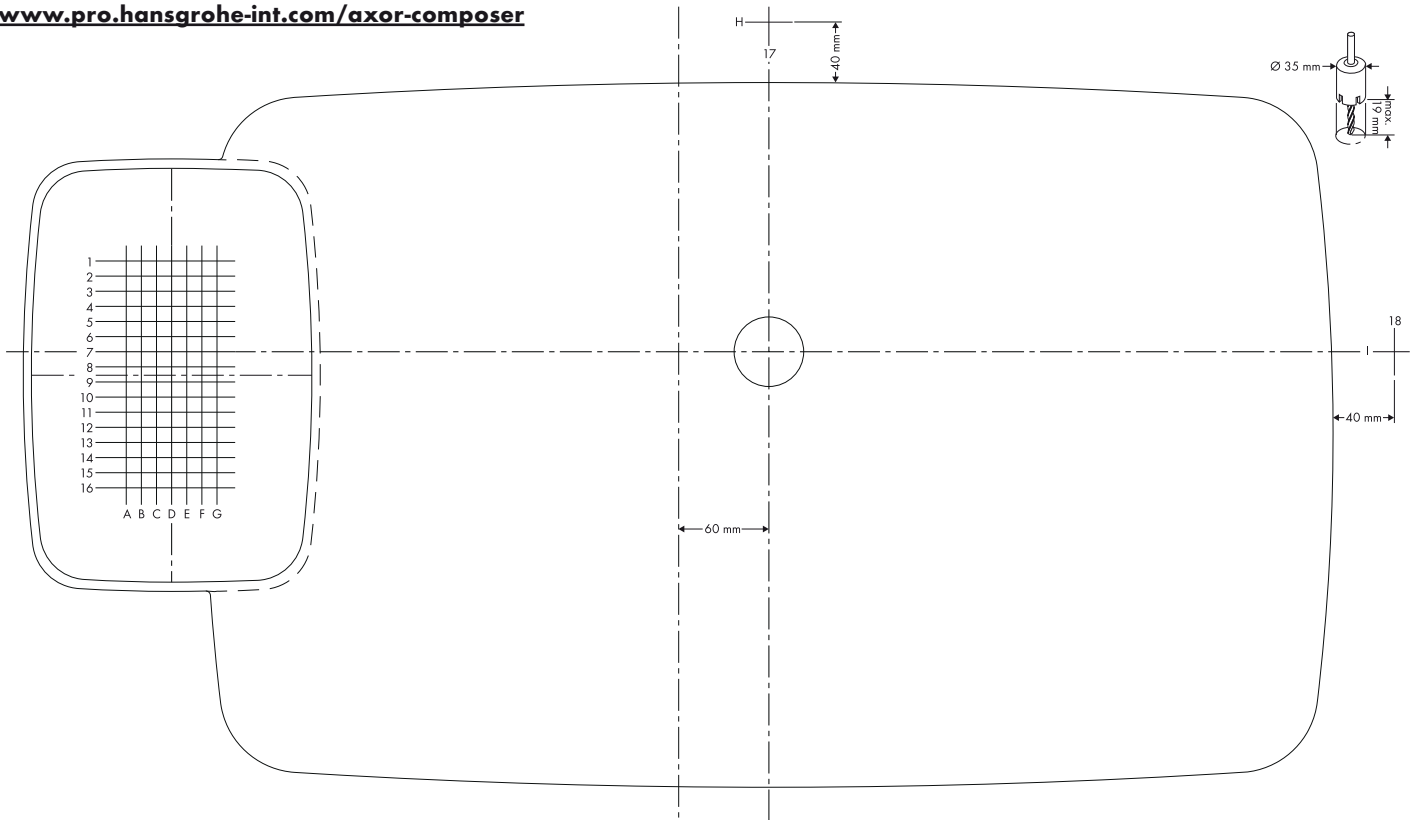

scale of 1:5

-	G 3-15	G 3-15	A-G 1-16	B-G 3-15	-	-	H 17: 200 mm	H 17
		H 17*					I 18: 245 mm	
		I 18*						
outside wash basin: min. distance 40 mm (from middle of spout / handle)								

All dimensions and mounting positions have to be checked before starting drilling and installation work. Outside the wash basin: check technical feasibility with the furniture being used. Minimal distance of elements: see scale drawings mixer / *only possible with code no.19945000.

HG-nro	LVI-nro	Alv 0% Euro	Alv 24% Euro
19947000	5948006	646,80	802,03



Upotettava pesuallas, 595 x 480 mm, 1 hylly

- mineraalivalu
- vain allashanoille ilman vipupohjaventtiiliä
- suositeltu pohjaventtiili: #50001000
- TÜV-hyväksyntä
- suosittelemme suunnittelussa mittakaavapiirrosta

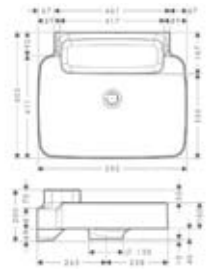

Pesuallas, 595 x 503 mm, 1 hylly

- seinäasennus
- mineraalivalu
- vain allashanoille ilman vipupohjaventtiiliä
- suositeltu pohjaventtiili: #50001000
- TÜV-hyväksyntä
- suosittelemme suunnittelussa mittakaavapiirrosta

19948000	5948007	764,39	947,84
----------	---------	--------	--------

Coordinates for installation of mixer elements in combination with 19947000 and 19948000

For exact online planning in 2D and 3D visit www.pro.hansgrohe-int.com/axor-composer

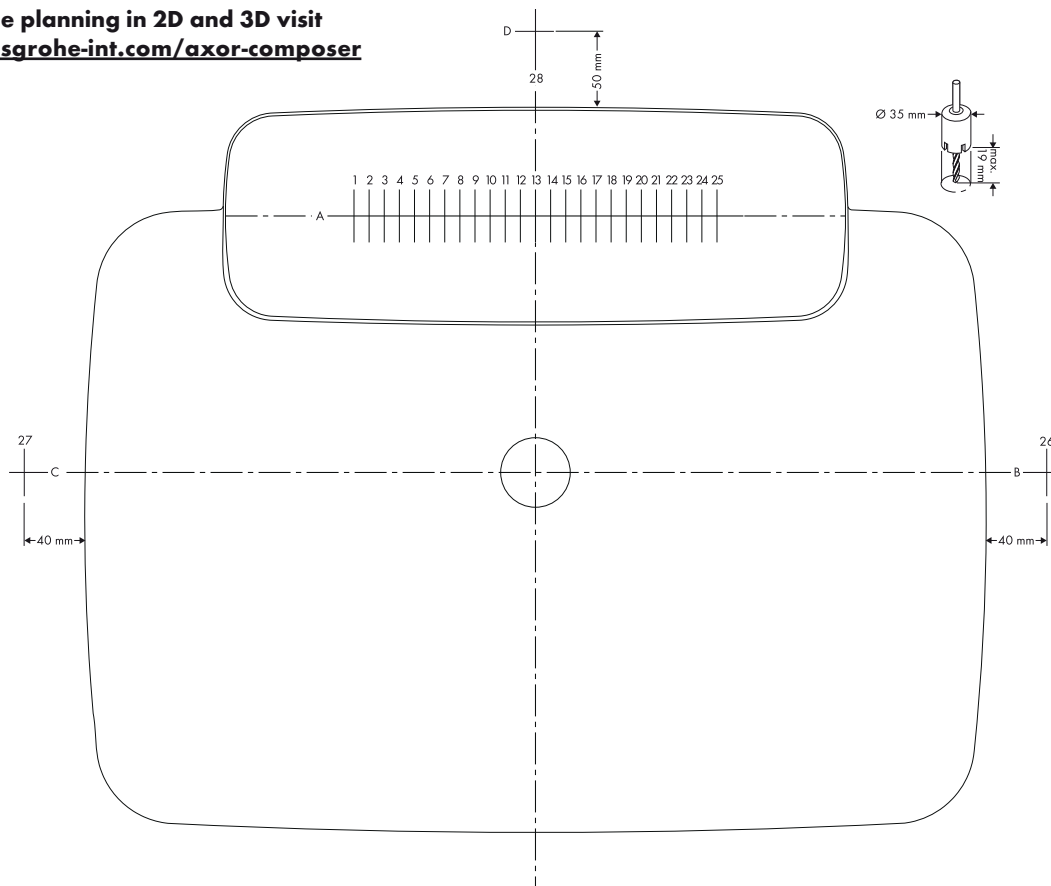

scale of 1:5

								-
A 1-25	A 1-25	B 26*	A 1-25	A 1-25	A 1-25	A 1-25	B 26	
		C 27*		outside: caution to handle position for hot/cold water			C 27	
		outside wash basin: min. distance 40 mm (from middle of spout / handle)					D 28	

All dimensions and mounting positions have to be checked before starting drilling and installation work. Outside the wash basin: check technical feasibility with the furniture being used. Minimal distance of elements: see scale drawings mixer / * only possible with code no.19947000.

Axor Bouroullec pre-drilled Basins



19947 -XXX



19948 -XXX

1 Boreholing

-110

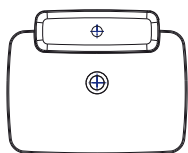

* A13

-120

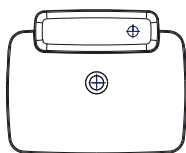

* A25

2 Boreholings

-210

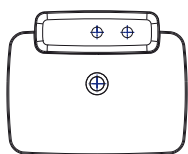

* A13 | A23

3 Boreholings

-310

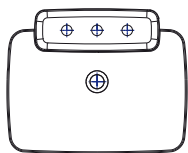

* A3 | A13 | A23



19945 -XXX



19946 -XXX

1 Boreholing

-110

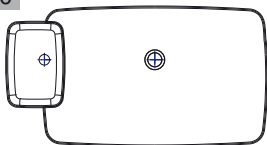

* G7

2 Boreholings

-210



* G6 | G16

* coordinates for boreholing

Axor Bouroullec kylpyamme

HG-nro	LVI-nro	Alv 0% Euro	Alv 24% Euro
19955000	5814102	2.587,31	3.208,26

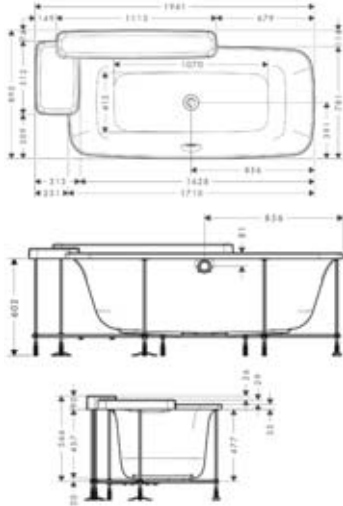

Upotettava amme

- upotettava versio Akryyliä
- sisältää tukikehyksen
- täyttötilavuus noin 192 l (1 hlö, 70 kg)
- täyttösyvyys noin 380 mm
- maks. etäisyys seinästä: 10 cm
- TÜV-hyväksyntä
- pakkausko 2060 x 1030 x 980 mm
- paino pakkaus mukaan lukien 123 kg
- suositeltava pohjaventtiili:
 - Flexaplus runko-osa #58141180
 - Flexaplus pintaosat #58186xx0
 - Exafill S runko-osa #58116180
 - Exafill S pintaosat #58117xx0

Coordinates for installation of mixer elements in combination with 19955000

For exact online planning in 2D and 3D visit www.pro.hansgrohe-int.com/axor-composer

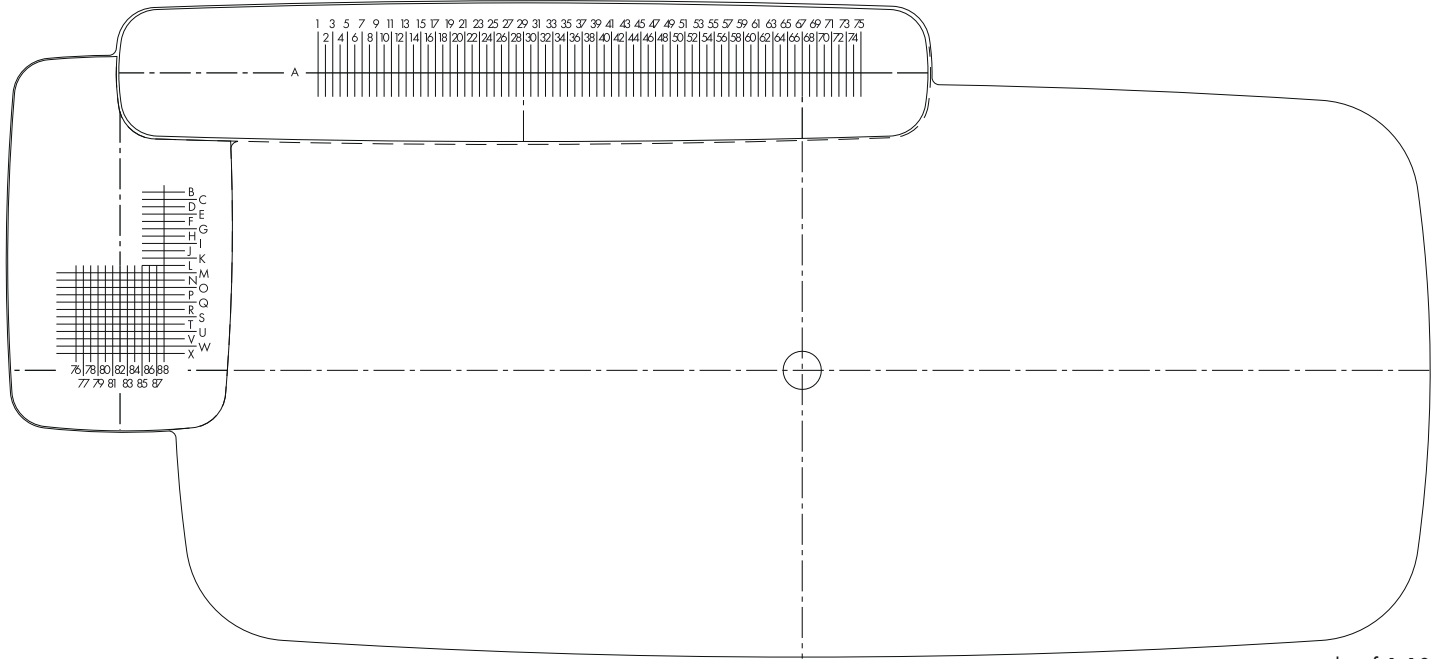

scale of 1:10

19446000 	19432000 	19417000 	19418000
A 20-67	A 20-75 M-X 76-88	A 1-75 B-X 86-88	A 1-75
Minimal distance between the elements 110mm.			
When defining the positioning of the elements consider sitting position in the tub.			

Axor Citterio akryyli kylpyamme

HG-nro	LVI-nro	Alv 0% Euro	Alv 24% Euro
--------	---------	-------------	--------------

Axor Citterio kylpyamme

39957000

4.991,69 6.189,70

- seinäversio, valmistettu akryylistä
 - täyttötilavuus noin 192 l (1 hlö, 70 kg)
 - täyttösyvyys noin 355 mm
- suositeltava pohjaventtiili:
- Flexaplus pintaosat #58185xx0
 - Flexaplus S pintaosat #58186xx0



Flexaplus runko-osa #58141180
 Flexaplus pintaosat #58185xx0
 Flexaplus S pintaosat #58186xx0



Exafill runko-osa #58126180
 Exafill pintaosat #58127xx0
 Exafill S runko-osa #58116180
 Exafill S pintaosat #58117xx0



Axor Bouroullec kalusteet

HG-nro	LVI-nro	Alv 0% Euro	Alv 24% Euro
--------	---------	-------------	--------------

		<p>Pesualtaan kaluste, seinäasennus</p> <p>Pöytätaaso:</p> <ul style="list-style-type: none"> · Corian, jäätikönvalkea · Yksilölliset leikkuuaukot mahdolliset Axor Bouroullec upotettaviin pesualtasiin <p>Runko, pöydän jalat:</p> <ul style="list-style-type: none"> · Koivuvaneri, monikerroksinen täyspuuviilu (vaalea tammi), täysin tiivistetty · Säädettävät pöydän jalat · TÜV/GS-hyväksyntä 	19926000	2.148,52	2.664,16
---	---	---	----------	----------	----------

		<p>Pesualtaan kaluste, seinäasennus, upotusaukko altaalle #19943000</p> <p>Pöytätaaso:</p> <ul style="list-style-type: none"> · Corian, jäätikönvalkea <p>Runko, pöydän jalat:</p> <ul style="list-style-type: none"> · Koivuvaneri, monikerroksinen täyspuuviilu (vaalea tammi), täysin tiivistetty · Säädettävät pöydän jalat · TÜV/GS-hyväksyntä 	19928000	2.148,52	2.664,16
---	--	--	----------	----------	----------

Axor[®] suihkut

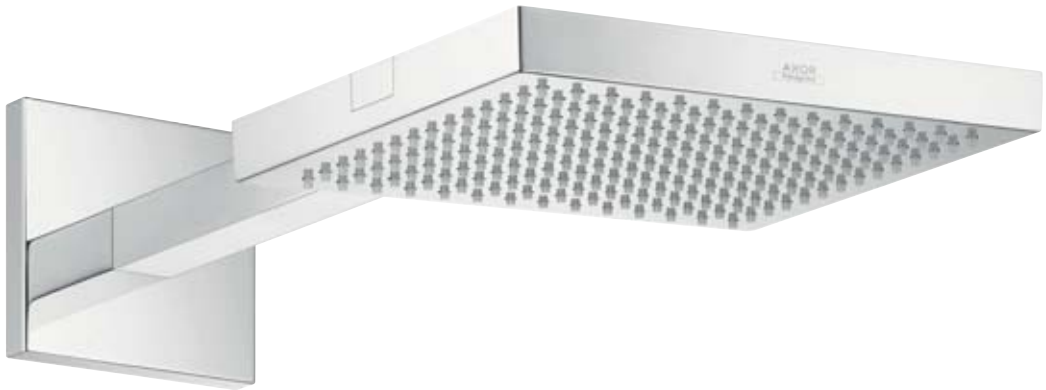

AXOR[®]
hansgrohe

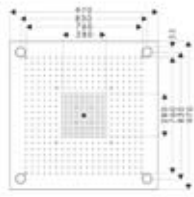
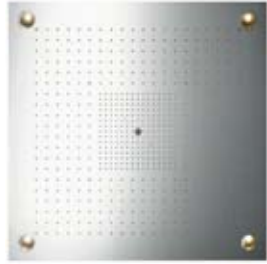

ShowerHeaven 970 x 970 mm DN20 valolla

- yläsuihkujärjestelmä suorakulmainen asennus kattoon tai katon pintaan
- valolla: 4 x 20 W matalajännitteistä halogeeniheijastinlampua ja 80 VA virtalähde
- 3 suihkualuetta ohjataan 3:lla venttiilillä tai 3 ulostulon vaihtimella, käyttöön suositellaan termostaattimoduulia (#10751000/#10755000)
- suihkualueet: Bodyzone - ulompi yläpuolinen suihkualue, Rainzone - sisempi yläpuolinen suihkualue AirPower-toiminnolla, Laminar-suihku -Ø 17 mm
- voidaan käyttää erikseen tai yhdessä kaikki suihkualueet (paitsi Laminar-suihku) on varustettu QuickClean kalkinpoistolla
- suihkulevy: kiillotettu ruostumaton teräs
- kehys: harjattu ruostumaton teräs
- TÜV-hyväksyntä

10623800	6559012	7.609,91	9.436,29
----------	---------	----------	----------

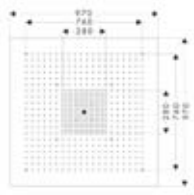
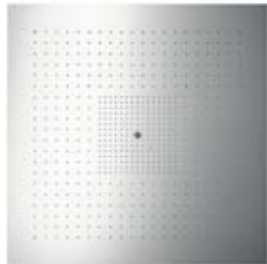

ShowerHeaven 970 x 970 mm DN20 ilman valoa

- yläsuihkujärjestelmä suorakulmainen asennus kattoon tai katon pintaan
- 3 suihkualuetta ohjataan 3:lla venttiilillä tai 3 ulostulon vaihtimella, käyttöön suositellaan termostaattimoduulia (#10751000/10755000)
- suihkualueet: Bodyzone - ulompi yläpuolinen suihkualue, Rainzone - sisempi yläpuolinen suihkualue AirPower-toiminnolla, Laminar-suihku -Ø 17 mm
- voidaan käyttää erikseen tai yhdessä kaikki suihkualueet (paitsi Laminar-suihku) on varustettu QuickClean kalkinpoistolla
- suihkulevy: kiillotettu ruostumaton teräs
- kehys: harjattu ruostumaton teräs
- TÜV-hyväksyntä

10621800	6559011	6.975,87	8.650,08
----------	---------	----------	----------

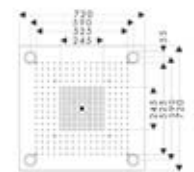
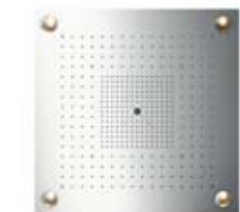









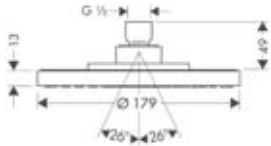

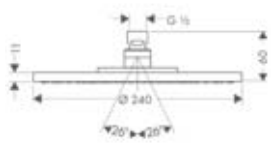
ShowerHeaven 720 x 720 mm DN20 valolla

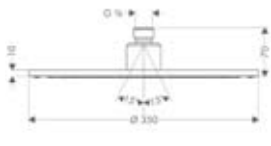
- yläsuihkujärjestelmä suorakulmainen asennus kattoon tai katon pintaan
- valolla: 4 x 20 W matalajännitteistä halogeeniheijastinlampua ja 80 VA virtalähde
- 3 suihkualuetta ohjataan 3:lla venttiilillä tai 3 ulostulon vaihtimella, käyttöön suositellaan termostaattimoduulia (#10751000/#10755000)
- suihkualueet: Bodyzone - ulompi yläpuolinen suihkualue, Rainzone - sisempi yläpuolinen suihkualue AirPower-toiminnolla, Laminar-suihku -Ø 17 mm
- voidaan käyttää erikseen tai yhdessä kaikki suihkualueet (paitsi Laminar-suihku) on varustettu QuickClean kalkinpoistolla
- poistojärjestelmällä
- suihkulevy: kiillotettu ruostumaton teräs
- kehys: harjattu ruostumaton teräs
- TÜV-hyväksyntä

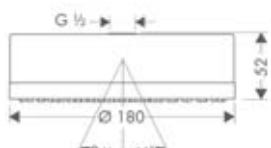
10627800	6559014	6.341,61	7.863,60
----------	---------	----------	----------

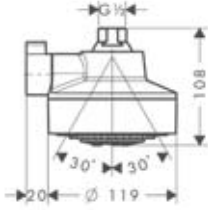

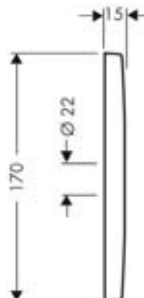
		HG-nro	LVI-nro	Alv 0% Euro	Alv 24% Euro
 	<p>Yläsuihku Ø 180 mm DN15</p> <ul style="list-style-type: none"> erikoislevyä suihkusade QuickClean kalkinpoisto käännyvä liitos ja turvamutteri <p>käytetään yhdessä:</p> <ul style="list-style-type: none"> suihkuputki 241 mm #27409xxx suihkuputki 389 mm #27413xxx kattoputki 100 mm #27479xxx 	28484000	6559360	371,14	460,21
 	<p>Yläsuihku Ø 240 mm DN15</p> <ul style="list-style-type: none"> erikoislevyä suihkusade AirPower-teknologia QuickClean kalkinpoisto käännyvä liitos ja turvamutteri <p>käytetään yhdessä:</p> <ul style="list-style-type: none"> suihkuputki 389 mm #27413xxx kattoputki 100 mm #27479xxx 	28494000	6559362	517,00	641,08
 	<p>Raindance Royale Air yläsuihku Ø 350 mm DN20</p> <ul style="list-style-type: none"> erittäin litteä yläsuihku, kokometalli AirPower-teknologia QuickClean kalkinpoisto suuri virtaus noin 36 l/min. 3 bar käännyvä liitos ja turvamutteri <p>käytetään yhdessä:</p> <ul style="list-style-type: none"> suihkuputki 470 mm #27410000 kattoputki 100 mm #27418000 	28420000	6559040	1.586,86	1.967,71
 	<p>Yläsuihku DN15</p> <ul style="list-style-type: none"> Rain-suihku QuickClean kalkinpoisto käännyvä pallonivel turvamutteri <p>käytetään yhdessä:</p> <ul style="list-style-type: none"> peitelevy seinä/katto #27419000 suihkuputki 389 mm #27413000 	28489000	6559361	509,41	631,67
 	<p>Yläsuihku 3jet DN15</p> <ul style="list-style-type: none"> 3 suihkuuotoa: Normal, hierova Massage- ja Soft-suihkulla itsepuhdistus kytkeytyy käyttötilan muuttuessa suihku käännyvällä liitoksella DN15 ihanteellinen toiminta 1,5 bar virtauspaineesta alkaen <p>käytetään yhdessä:</p> <ul style="list-style-type: none"> Suihkuputki 230 mm #27412000 Seinälevy #34612000 	39740000	6559415	507,32	629,08
 	<p>Peitelevy seinä/katto Axor Citterio yläsuihkuun</p> <ul style="list-style-type: none"> liitäntäkappale yläsuihkuihin 	27419000	6556019	115,72	143,49

 	<p>Axor Citterio M peitelevy suihkuputkelle</p>	<table border="1"> <tr> <td>34612000</td> <td>6556020</td> <td>90,53</td> <td>112,26</td> </tr> </table>	34612000	6556020	90,53	112,26
34612000	6556020	90,53	112,26			

 	<p>Yläsuihku Ø 180 mm DN15</p> <ul style="list-style-type: none"> erikoislevyä suihkusade käännyvä liitos turvamutteri QuickClean kalkinpoisto <p>käytetään yhdessä:</p> <ul style="list-style-type: none"> suihkuputki 241 mm #27409xxx suihkuputki 389 mm #27413xxx kattoputki 100 mm #27479xxx 	<table border="1"> <tr> <td>28487000</td> <td></td> <td>436,59</td> <td>541,37</td> </tr> <tr> <td>28487820</td> <td></td> <td>654,61</td> <td>811,72</td> </tr> </table> <div style="display: flex; justify-content: space-around;">   </div>	28487000		436,59	541,37	28487820		654,61	811,72
28487000		436,59	541,37							
28487820		654,61	811,72							

 	<p>Yläsuihku Ø 240 mm DN15</p> <ul style="list-style-type: none"> erikoislevyä suihkusade käännyvä liitos turvamutteri QuickClean kalkinpoisto <p>käytetään yhdessä:</p> <ul style="list-style-type: none"> suihkuputki 389 mm #27413xxx kattoputki 100 mm #27479xxx 	<table border="1"> <tr> <td>28474000</td> <td></td> <td>646,36</td> <td>801,49</td> </tr> <tr> <td>28474820</td> <td></td> <td>969,32</td> <td>1.201,96</td> </tr> </table> <div style="display: flex; justify-content: space-around;">   </div>	28474000		646,36	801,49	28474820		969,32	1.201,96
28474000		646,36	801,49							
28474820		969,32	1.201,96							

 	<p>Kattoputki 100 mm DN15</p> <ul style="list-style-type: none"> peitelaipalla voidaan käyttää myös jatkona 	<table border="1"> <tr> <td>27479000</td> <td>6559294</td> <td>49,61</td> <td>61,52</td> </tr> </table>	27479000	6559294	49,61	61,52
27479000	6559294	49,61	61,52			

 	<p>Kattoputki 100 mm DN20</p> <ul style="list-style-type: none"> peitelaipalla ruuvipeitelaippa sopii myös Raindance Royale Air yläsuihkuun 	<table border="1"> <tr> <td>27418000</td> <td>6559022</td> <td>205,04</td> <td>254,25</td> </tr> </table>	27418000	6559022	205,04	254,25
27418000	6559022	205,04	254,25			

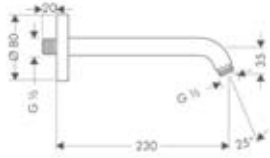
 	<p>Suihkuputki 230 mm DN15</p> <ul style="list-style-type: none"> 67° kulma peitelaipalla 	<table border="1"> <tr> <td>27412000</td> <td>6556012</td> <td>53,79</td> <td>66,70</td> </tr> </table>	27412000	6556012	53,79	66,70
27412000	6556012	53,79	66,70			

		HG-nro	LVI-nro	Alv 0% Euro	Alv 24% Euro	
 	<p>Suihkuputki 241 mm DN15</p> <ul style="list-style-type: none"> · 90° kulma · Ø 23 mm · peitelaijalla ja kiinnityslevyllä 	27409000	6559344	53,79	66,70	
 	<p>Suihkuputki 389 mm DN15</p> <ul style="list-style-type: none"> · 90° kulma · Ø 23 mm · peitelaijalla ja kiinnityslevyllä 	27413000	6556013	76,01	94,25	
 	<p>Suihkuputki 470 mm DN20</p> <ul style="list-style-type: none"> · sopii myös Raindance Royale Air yläsuihkuun · Ø 30 mm · ruuvipeitelaijalla ja kiinnityslevyllä 	27410000	6559019	275,99	342,23	
Axor						
 	<p>Puikko käsisuihku 2jet, DN15</p> <ul style="list-style-type: none"> · metallirunko · 2 suihkuuotoa: Normal- ja Soft-suihkulla · QuickClean-kalkinpoisto · ei sovi reuna-/laattatasokiinnitteisiin hanoihin · P-IX 9990/IB · DVGW NW-6517BR0047 	28532000	6555615	152,35	188,91	
						
 	<p>Puikko käsisuihku 1jet, DN15</p> <ul style="list-style-type: none"> · metallirunko · Normal-suihku · QuickClean-kalkinpoisto · virtaus noin 9 l/min. · ei sovi reuna-/laattatasokiinnitteisiin hanoihin 	10531000	6559389	94,05	116,62	
						
 	<p>Käsisuihku DN15</p> <ul style="list-style-type: none"> · 3 suihkuuotoa: Normal, Soft ja Eco-suihkulla (jopa 50 % vedensästö) · itsepuhdistus kytkeytyy suihkuuotoja vaihdettaessa · P-IX 9276/IB · DVGW NW-6517BP0224 	38850000		152,35	188,91	
						

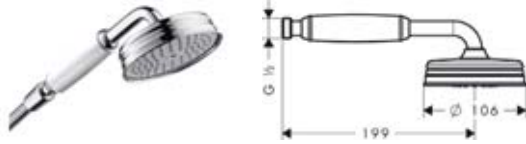

Käsisuihku DN15

- Normal-suihku
- QuickClean kalkinpoisto
- P-IX 18193/IB

16320000	6555611	182,60	226,42
16320820	6555612	273,79	339,50



Axor suihkusetit

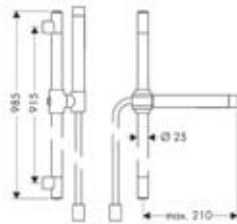

Suihkusetti

sisältö:

- Axor Starck suihkutanko 0,90 m
 - Axor Starck -käsisuihku ja Normal- ja Soft-suihkuosa
 - Isiflex suihkuletku 1,60 m DN15 x DN15
 - portaaton korkeussäätö
 - käsisuihku kääntyy vaakasuorassa 180°
 - lieriömutteri molemmissa päissä
- käytetään yhdessä:
- korotuskappale suihkutankoon 7 mm (#96186000)

27980000	6559150	439,67	545,19
----------	---------	--------	--------

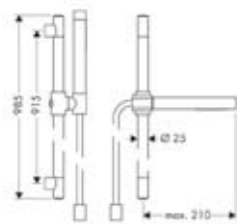

Suihkusetti, DN15

sisältö:

- Axor Starck suihkutanko 0,90 m
 - Axor Starck käsisuihku 1jet
 - Isiflex suihkuletku 1,60 m DN15 x DN15
 - portaaton korkeussäätö
 - käsisuihku kääntyy vaakasuorassa 180°
 - lieriömutteri molemmissa päissä
- käytetään yhdessä:
- korotuskappale suihkutankoon 7 mm (#96186000)

27983000	6559404	294,03	364,60
----------	---------	--------	--------



Suihkutanko DN15

27830000

231,00

286,44

sisältö:

- Axor Starck suihkutanko 0,90 m
 - Isiflex suihkuletku 1,60 m DN15 x DN15
 - portaaton korkeussäätö
 - käsisuihku kääntyy vaakasuorassa 180°
 - lieriömutteri molemmissa päissä
- käytetään yhdessä:
- korotuskappale suihkutankoon 7 mm (#96186000)

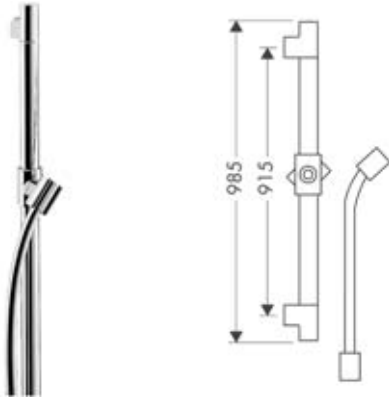
**Suihkusesti DN15**

27986000 6559356

427,13

529,64

sisältö:

- käsisuihku Raindance S150 Air 3jet, suihkutanko 0,90 m, pidike letkuihin kartiomutterilla, Isiflex suihkuletku 1,60 m DN15 x DN15
 - portaaton korkeussäätö
 - kallistuskulma säädettävissä 30°
- käytetään yhdessä:
- korotuskappale suihkutankoon nro 96397000
 - kulmakiinnityssarja nro 28693000

**Suihkusesti DN15**

27981000 6559353

479,05

594,02

sisältö:

- käsisuihku Raindance S 150 Air 3jet, suihkutanko 0,90 m, pidike letkuihin kartiomutterilla, Isiflex suihkuletku 1,60 m DN15 x DN15
 - portaaton korkeussäätö
 - kallistuskulma säädettävissä 30°
- käytetään yhdessä:
- laattojen tasauslevy #96380000



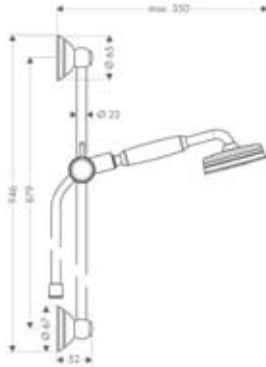

Suihkuseti DN15

sisältö:

- Axor Montreux -käsisuihku
 - suihkutanko 0,90 m
 - pidike letkuihin kartiomutterilla
 - suihkuletku Isiflex' B 1,60 m DN15 x DN15
 - 2 kääntyvällä liitoksella
 - portaaton korkeussäätö
- käytetään yhdessä:
- korotuskappale suihkutankoon #96226000

27947000
27947090

514,25
628,65

637,67
779,53



Suihkuseti DN15

sisältö:

- Axor Montreux käsisuihku, suihkutanko 0,90 m, pidike letkuihin kartiomutterilla, metallinen suihkuletku 1,60 m DN15 x DN15
- portaaton korkeussäätö

27982000
27982820

6559354
6559355

547,47
821,15

678,86
1.018,23



Axor sivusuihkut

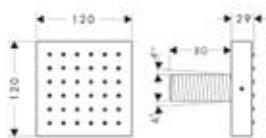

Shower Module pintaosat DN15

- toimii ylä-, hartia- tai sivusuihkuna
- metallirunko
- viisi suihkukulmaa
- QuickClean kalkinpoisto
- virtaus 5 l/min., 3 bar
- yhdistetyissä asennuksissa (10 mm väli) malliin #10755000, #10751000, #10651000, #10972000, #40871000, #40872000, #40873000 tai #40874000 suositellaan runko-osaa #28486180
- vapaassa asennuksessa voidaan käyttää myös liitäntää G 1/2 sisäkierteellä
- asennuksessa yläsuihkuna yhdistetyissä asennuksissa suositellaan asennusapua #28470180
- P-IX 19159/IZ

28491000

6559017

361,46

448,21

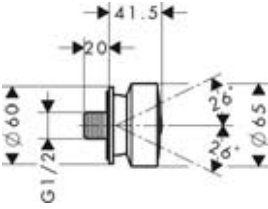

 	<p>Shower Module runko-osa DN20</p> <ul style="list-style-type: none"> · äänieristetty rakenne vasen tai oikea liitäntä DN20 · yhdistetyissä asennuksissa toimii vedensiirtoyksikkönä ja mahdollistaa mittatarkan sijoituksen · P-IX 19159/IZ 	<p>28486180</p>	<p>6559016</p>	<p>120,45</p>	<p>149,36</p>
---	---	-----------------	----------------	---------------	---------------

 	<p>Sivusuihku DN15</p> <ul style="list-style-type: none"> · pyöreällä peitelaiapalla · Normal-suihku · QuickClean kalkinpoisto · liitos kääntyy 26° 	<p>28464000</p>		<p>100,98</p>	<p>125,22</p>
--	--	-----------------	--	---------------	---------------

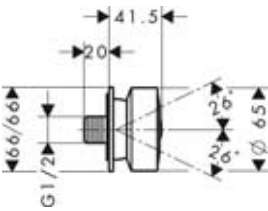

 	<p>Sivusuihku DN15</p> <ul style="list-style-type: none"> · neliöpeitelaiapalla · Normal-suihku · QuickClean kalkinpoisto · pallonivel kääntyy 26° 	<p>28469000</p>		<p>107,69</p>	<p>133,54</p>
--	---	-----------------	--	---------------	---------------

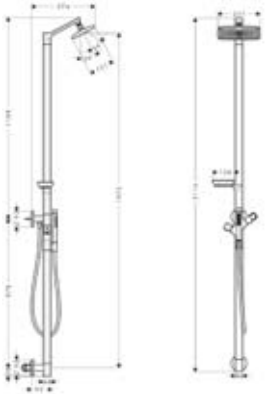

Axor suihkujärjestelmät

 	<p>Suihkupilari termostaatilla DN15</p> <p>valmiiksi koottu suihkuyksikkö (2 kpl), sisältö:</p> <ul style="list-style-type: none"> · nelikulmainen suihku Raindance E 240 Air 1jet · Axor Starck -käsisuihku ja Normal- ja Soft-suihku · suihkuletku 1,25 m · termostaatti ja vaihdin <p>käytetään yhdessä:</p> <ul style="list-style-type: none"> · runko-osa #10902180, jatkoholkki 28 mm #10980000, tiiviste #96660000, saippuateline #10915000 	<p>11901000</p>		<p>3.678,18</p>	<p>4.560,94</p>
---	--	-----------------	--	-----------------	-----------------

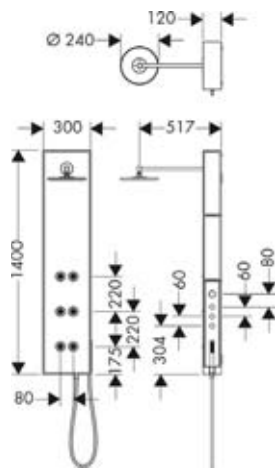

**Waterwall DN15**

valmiiksi koottu suihkuyksikkö seinäasennukseensisältö:

- yläsuihku Ø 240 mm Air
 - Axor Starck -käsisuihku ja Normal- ja Soft-suihkulla
 - suihkuletku 1,25 m
 - 6 sivusuihkua
 - termostaatti
 - 3 käyttöventtiiliä
 - P-IX 9985/IIBB
 - Ääniluokka 2
- Huomautus: korkeusmitta korokkeesta 950-1220 mm

10920000

3.496,90 4.336,16

**Suihkupilari termostaatilla, yläsuihku Ø 240 mm DN15**

valmiiksi koottu suihkuyksikkö, sisältö:

- yläsuihku Ø 240 mm Raindance Air
 - Axor Starck -käsisuihkulla jossa Normal- ja Soft-suihku
 - suihkuletku 1,25 m
 - termostaatti
 - vaihdin
- käytetään yhdessä:
- runko-osa #10902180
 - jatko 28 mm #10980000
 - tiiviste #96660000
 - saippua-astia #10915000

10912000 6350497 3.496,90 4.336,16

**Suihkupilari termostaatilla DN15**

valmiiksi koottu suihkuyksikkö, sisältö:

- yläsuihku
 - Axor Starck -käsisuihkulla jossa Normal- ja Soft-suihku
 - suihkuletku 1,25 m
 - termostaatti
 - vaihdin
- käytetään yhdessä:
- runko-osa #10902180
 - jatko 28 mm #10980000
 - tiiviste #96660000
 - saippua-astia #10915000

10910000

2.907,63 3.605,46

Showrpipe termostaattilla, DN15

19670400	6350170	2.175,69	2.697,86
----------	---------	----------	----------

- runko: mineraalivalu termostaattihana seinäasennukseen integroidulla käyttöventtiili/vaihtimella
- turvaraja 38 °C
- yläsuihku Raindance S 150 Air
- Axor Starck -käsिसuihkulla jossa Normal- ja Soft-suihku,
- suihkuletku 1,60 m
- suihkun pidike
- QuickClean-kalkinpoisto
- seinäasennus 150 ± 12 mm, Ei sovi sulullisille epäkesko- tai pinta-asennusliittimille
- tyhjennysreiät

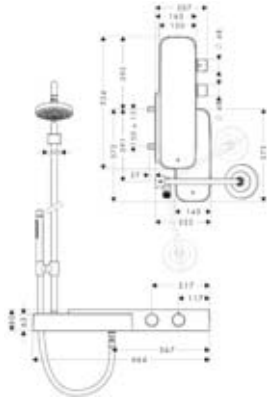
**UUSI****Showrpipe 3jet termostaattilla DN15**

34640000	1.243,88	1.542,41
----------	----------	----------

- sisältää:
- termostaattinen suihkuhana seinäasennukseen käyttöventtiili/vaihtimella 180°
 - Axor Citterio yläsuihku 3jet
 - Raindance S 120 AIR 3jet käsisisuihku
 - suihkuletku 1,60 m
 - suihkun pidike
 - QuickClean kalkinpoisto
 - seinäasennus 150 ± 12 mm
 - ihanteellinen toimivuus 1,5 bar vitauispaineesta alkaen
- Huomioitava: Suositeltava asennuskorkeus 1100 mm

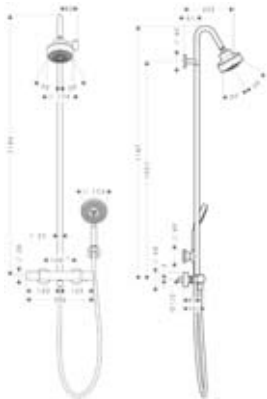
**Showrpipe DN15**

39620000	1.470,04	1.822,85
----------	----------	----------

- sisältö:
- yksiotehana seinäasennukseen vaihtimella
 - Axor Citterio yläsuihku
 - Raindance S 120 Air 3jet käsisisuihku
 - suihkuletku 1,60 m
 - suihkun pidike
 - QuickClean kalkinpoisto
 - seinäasennus 150 ± 16 mm
- Huomautus: Korkeusmitta suihkualtaasta 950-1220 mm

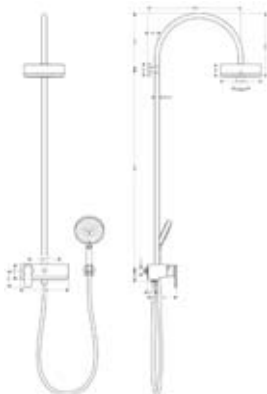

Showerpipe termostaatilla DN15

39670000	6350549	1.526,58	1.892,96
----------	---------	----------	----------

sisältö:

- termostaattihana seinäasennukseen integroidulla käyttöventtiili/vaihtimella 180°
 - Axor Citterio yläsuihku
 - Raindance S 120 Air 3jet käsisuihku
 - suihkuletku 1,60 m
 - suihkun pidike
 - QuickClean kalkinpoisto
 - seinäasennus 150 ± 12 mm
- Huomautus: Suositeltu asennuskorkeus 1100 mm

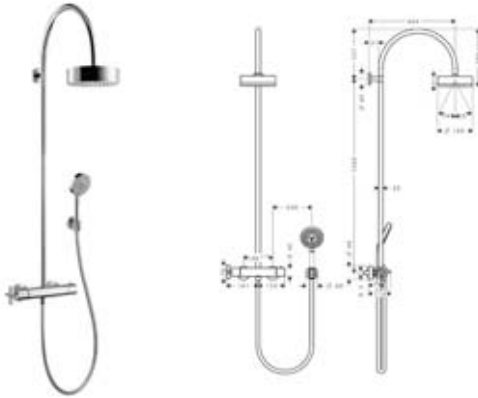
**Showerpipe termostaatilla DN15**

39739000	6350211	1.526,58	1.892,96
----------	---------	----------	----------

sisältö:

- termostaattihana seinäasennukseen integroidulla käyttöventtiili/vaihtimella 180°
 - Axor Citterio yläsuihku 3jet
 - Raindance S 120 Air 3jet käsisuihku
 - suihkuletku 1,60 m
 - suihkun pidike
 - QuickClean kalkinpoisto
 - seinäasennus 150 ± 12 mm
 - ihanteellinen toiminta 1,5 bar virtauspaineesta alkaen
- Huomautus: Suositeltu asennuskorkeus 1100 mm

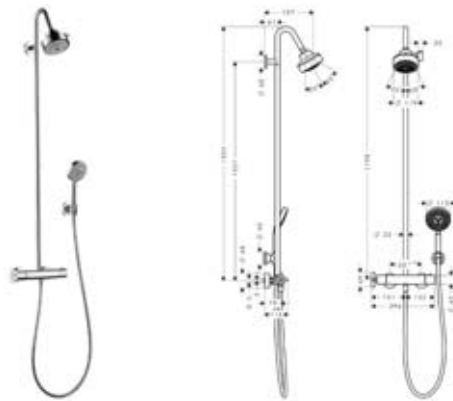
**Showerpipe DN15**

17670000	1.639,66	2.033,18
17670090	1.967,35	2.439,51

sisältö:

- termostaatti seinäasennukseen integroidulla käyttöventtiili/vaihtimella
 - kääntyvä yläsuihku Ø 240 mm palloniveellä ja suihkuputkella
 - Axor Montreux -käsisuihku
 - suihkuletku 1,60 m
 - suihkun pidike
 - QuickClean kalkinpoisto
 - seinäasennus 150 ± 16 mm (Ei sovi sulullisille epäkesko- tai pinta-asennusliittimille)
 - PA-IX 18462/10B
 - Ääniluokka: 1
- Huomautus: Suositeltu asennuskorkeus 1200 mm



Showerpipe DN15

sisältö:

- termostaatti seinäasennukseen integroidulla käyttöventiili/vaihtimella
- yläsuihku Ø 240 mm kääntyvällä liitoksella
- QuickClean-kalkinpoisto
- suihkuputki
- Axor Montreux -käsisuihku
- metallinen suihkuletku 1,60 m
- suihkun pidike
- seinäasennus 150 mm ± 16 mm
- PA-IX 18462/IOB
- Ääniluokka 1

Huomautus: Suositeltava asennuskorkeus
1200 mm

16570000	6350506	1.696,20	2.103,29
16570820	6350507	2.544,30	3.154,93

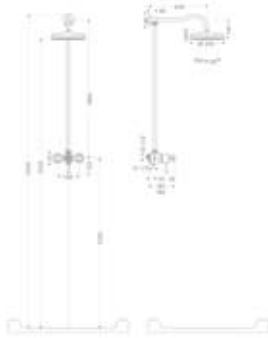

Puhdistussuositus Hansgrohe –tuotteita varten

Uudenaikaiset saniteettitilojen ja keittiöiden hanat ja suihkut ovat tänä päivänä tehty hyvin erilaisista materiaaleista, jotta markkinoiden muotoilulle ja toiminnallisuudelle asettamat tarpeet täytettäisiin.

Vaurioiden ja reklamaatioiden välttämiseksi on puhdistettaessa otettava tietyt kriteerit huomioon.

Hanoja ja suihkuja puhdistettaessa on pääsääntöisesti huomioitava seuraavaa:

- Käytä vain puhdistusainetta, joka on nimenomaan tarkoitettu tätä käyttötarkoitusta varten.
- Älä koskaan käytä puhdistusaineita, jotka sisältävät suolahappoa, muurahaishappoa, kloorivalkaisulipeäpitoista ainetta tai etikkahappoa, sillä ne voivat aiheuttaa huomattavia vahinkoja.
- Fosforihappopitoisia puhdistusaineita ei voida käyttää rajoittamatta.
- Puhdistusaineiden sekoittaminen on pääsääntöisesti kielletty.
- Älä koskaan käytä hiovasti vaikuttavia puhdistusaineita tai -laitteita, kuten soveltumattomia puhdistusjauheita, karkeita pesusieniä tai mikrokuituliinoja.
- Puhdistusaineiden toimittajien ohjeita on noudatettava.
- Puhdistus tulee suorittaa annetun puhdistusaineen annostelun, kosketusajan, puhdistuskohteen ja tarpeiden mukaisesti.
- Kalkkiutumisen ennaltaehkäisemiseksi tulee puhdistaminen suorittaa säännöllisesti.
- Käyttäessäsi ruiskupuhdistimia, suihkuta puhdistusainetta ensin liinalle tai sienelle, äläkä koskaan suoraan hanoihin. Ruiskesumu saattaa päästä aukkojen ja rakojen sisään ja näin ollen aiheuttaa vaurioita.
- Puhdistuksen jälkeen huuhtelee kauttaaltaan puhtaalla vedellä poistaaksesi puhdistusaineen mahdolliset jäännökset.
- Höyrypuhdistimien käyttö ei ole sallittua. Korkeat lämpötilat voivat vaurioittaa tuotteita.

Tärkeää

Nestesaippuoiden, shampooiden ja suihkugeelien jäännökset voivat aiheuttaa vaurioita, joten huuhtelee puhtaalla vedellä käytön jälkeen.

Huomio:- Jos pinta on jo vaurioitunut, puhdistusaineiden käyttö laajentaa vaurioita.

Osat, joissa on vahingoittuneita pintoja on vaihdettava, muuten on olemassa loukkaantumisen vaara.

Takuumme ei korvaa vaurioita, jotka aiheutuvat epäasianmukaisesta käsittelystä.

5 vuoden takuu



Hansgrohe takaa kuluttajalle, ettei tässä tuotteessa ole valmistusvikoja. Jos tuotteessa kuitenkin havaitaan materiaali-, valmistus- tai rakenteellisia vikoja 5 vuoden kuluessa ostopäivästä, Hansgrohe korjaa nämä viat veloitusetta. Tutustu tämän takuun ehtoihin ja yksityiskohtiin tarkemmin osoitteessa www.hansgrohe.fi/takuu. Voit vaatia tämän

takuun mukaisia etujasi ottamalla yhteyttä tuotteen myyjään. Tämä takuu ei vaikuta asiakkaan kansallisen lainsäädännön mukaisiin oikeuksiin

Myynti- ja toimitusehdot

I. Soveltamisala

Hansgrohe SE:n seuraavassa selvitettyjä myynti- ja toimitusehtoja sovelletaan, mikäli asiakkaan kanssa ei ole nimenomaan kirjallisesti sovittu toisin, kaikkiin Hansgrohen tarjouksiin, ostosopimuksiin, toimeksiantoihin ja toimituksiin asiakkaalle. Niitä sovelletaan myös tuleviin liikesuhteisiin, vaikkei siitä sovittaisikaan nimenomaan uudelleen. Asiakkaan yleisiä sopimusehtoja, jotka poikkeavat näistä sopimusehdoista, ei sovelleta sopimukseen, vaikka Hansgrohe ei olisikaan nimenomaisesti vastustanut niiden soveltamista.

II. Sopimuksen syntyminen

1. Hansgrohe antaa tarjoukset sitoumuksetta, jollei tarjoustekstissä erikseen ilmoiteta tarjouksen olevan sitova. Sopimus syntyy vasta, kun Hansgrohe on antanut ostajalle kirjallisen tilausvahvistuksen.

2. Hansgrohe sitoutuu takuuseen vain, jos se on tilausvahvistuksessa tai mainoksessa nimenomaan luvannut niin.

3. Hansgrohen sopimuksen teon yhteydessä luovuttamat asiakirjat, kuten kuvitukset ja piirrookset, sekä Hansgrohen ilmoittamat tekniset tiedot ovat todistusvoimaisia; tekniset muutokset tai tekniset parannukset tai rakenteelliset muutokset ovat sallittuja, jos ne ovat ostajan kannalta kohtuullisia.

III. Toimitus, kuljetus ja vaaranvastuu

1. Toimitus tapahtuu pääsääntöisesti "suoraan tehtaalta". Vaaranvastuu siirtyy ostajalle viimeistään toimitettavan tuotteen lähtiessä tehtaalta tai lähetyspaikasta. Jos lähetys viivästyy asiakkaan toiminnan takia tai syytä, joka ei johdu Hansgrohesta, vaaranvastuu siirtyy asiakkaalle, kun hänelle on ilmoitettu lähetysvalmiudesta.

2. Mikäli ei toisin sovi, asiakkaan on otettava omaan laskuunsa yleisiin kuljetusvakuutusehtoihin pohjautuva kuljetusvakuutus, joka kattaa riskit, jotka sisältyvät toimeksiannon kohteena olevan tavarankuljetuksiin lähetyspaikasta sovitun määräpaikkaan.

3. Sovittaessa toimituslausekkeiden käytöstä sovelletaan Incotermsin viimeisintä voimassa olevaa versiota. Toimituksen laajuus ilmoitetaan tilausvahvistuksessa.

IV. Toimitusaika ja ylivoimainen este (force majeure)

1. Toimitusajat, joiden ei nimenomaan ilmoiteta olevan sitovia, ovat ei-sitovia. Toimitusaika alkaa aikaisintaan, kun kaikki toimeksiannon sisällön määrittäminen tarvittavat asiakirjat ovat saapuneet, jos on sovittu, että ostajan on toimitettava ne, sekä kun ennakkomaksu on saapunut. Toimitus on tapahtunut sovittuun aikaan kuluessa, kun lähetys on lähetetty määrääjän kuluessa tai toimituksen on ilmoitettu olevan valmiina lähetettäväksi.

2. Toimitusaika pitenee, jos toimitus viivästyy Hansgrohesta johtumattomista syistä, jotka vaikuttavat huomattavasti tavarankuljetukseen tai toimitukseen, sekä muista syistä, jotka koskevat Hansgrohea tai alihankkijoita (Hansgrohesta tai alihankkijoista johtumattomat tuotantohäiriöt), tuotantohäiriön keston verran. Jos Hansgrohesta tai alihankkijoista johtumattomien tuotantohäiriöiden vuoksi tarpeellinen sopimuksen mukauttaminen ei kohtuullisista ponnisteluista huolimatta ole mahdollista, vapautuu Hansgrohe sopimuksen täyttämisen velvollisuudestaan.

3. Jos toimitusaika pitenee jostain edellä mainitusta syystä tai jos Hansgrohe vapautuu sopimuksen täyttämisen velvollisuudestaan, ei ostajalla ole oikeutta vaatia Hansgrohelta minkäänlaista korvausta siitä. Hansgrohe ei vastaa siitä johtumattomista tuotantohäiriöistä niiden aikana. Hansgrohe on velvollinen ilmoittamaan ostajalle, jos jokin edellä mainittu seikka ilmaantuu.

4. Hansgrohella on oikeus toimittaa ennen toimitusajan päättymistä kohtuullisessa määrin osatoimituksina ja laskuttaa osalaskuina.

5. Jos tavarankuljetus- tai perilletoimitusajankohtaa siirretään ostajan toivomuksesta tai ostajan riski- ja vastuualueeseen kuuluvista syistä, on ostajan hyvitettävä Hansgrohelle varastoinnista aiheutuneet kustannukset sekä toimitettavan tavarankuljetuksen investoidun pääoman korkokulut. Hyvitys Hansgrohella varastoinnista on vähintään 0,5 prosenttia maksamattoman laskun määrästä jokaista perittävää kuukautta kohti, alkaen siitä kuusta, jolloin tavarankuljetus on ilmoitettu olevan lähetysvalmiina; vähemmän vahingon todeksi osoittaminen on mahdollista. Hansgrohe on kuitenkin oikeutettu käyttämään kohtuullisen määrääjän asettamisen ja sen tuloksetta päättymisen jälkeen toimitettua tuotetta muulla tavoin ja lähettämään ostajalle kohtuullisesti pidennetyn määräajan kuluessa uuden tuotteen.

V. Hinnat

1. Toimituksista veloitetaan ostajan ilmoittamana toimitusajankohtana voimassa olevan hintaluettelon mukainen hinta. Kaikki hinnat pätevät tehtaalta/lähetyspaikasta toimitettaessa. Kaikki hinnat ovat, jollei muuta ole ilmoitettu, euroja, ja niihin lisätään kuljetus-, vakuutus- ja mahdolliset asennus- ja neuvontakustannukset sekä lakimääräinen arvonlisävero sen suuruisina kuin ne ovat kyseisen ajankohtana.

2. Hansgrohe pidättää oikeuden korottaa hintoja kohtuullisessa määrin, jos sopimuksen tekemisen jälkeen tapahtuu erityisesti yleissopimuksista tai markkinoiden hankintahintojen tai materiaalihintojen noususta aiheutunutta kustannusten nousua. Näistä annetaan pyydyttäessä selvitys tilaajalle.

3. Jos toimituksen arvo on alle 50 euroa, Hansgrohe laskuttaa 10 euron vähimmäislaskutuslisan. Tilattaessa ilmoitettuja pakkauuskokoja pienempi määrä laskutetaan lisä, joka on 10 prosenttia tavarankuljetuksen nettoarvosta.

VI. Maksu ja maksuviivästys

1. Maksut on suoritettava Hansgrohelle heti laskun saapumisen jälkeen laskussa ilmoitetulla tavalla ilman minkäänlaisia vähennyksiä. Hansgrohe pidättää nimenomaisesti oikeuden hyväksyä sekkejä. Sekit hyväksytään ainoastaan maksuvälineinä, ja niillä maksettu rahamäärä katsotaan maksetuksi vasta, kun ne on lunastettu. Kaikki maksut on suoritettava siten, että niistä ei vähennetä kuluja. Sekeillä maksettaessa ostajan on maksettava myös ilman nimenomaista sopimusta kaikki diskonto-, suoraveloitus- ja muut pankkikulut. Saapuneista maksuista kuitataan ensin kulut, sitten korkokulut ja sen jälkeen kulloinkin vanhin pääsaatava.

2. Maksun viivästyessä laskutetaan lakimääräinen viivästyskorko, kuitenkin vähintään 9 prosenttia per vuosi; vähemmän vahingon todeksi osoittaminen on mahdollista lakimääräiseen korkokantaan asti.

3. Ostajalla on kuitaus- ja pidätysoikeus Hansgrohen saataviin vain, jos vastasaatava on riidaton tai lainvoimainen.

4. Saamisoikeuksien luovutus vaatii Hansgrohen suostumuksen.

5. Jos sopimuksen tekemisen tai tavarankuljetuksen jälkeen ilmenee, että asiakas ei ole enää luottokelpoinen, esim. jos hänen omaisuutensa kohdistuu pakkotoimenpiteitä tai hänen varallisuutensa alenee muista syistä, Hansgrohe voi vaatia maksettavaksi myös sellaiset saatavat, joiden maksuaikaa on vielä jäljellä, sekä sekillä maksetut saatavat. Näissä tapauksissa ja silloin, jos laskuja ei maksumuistutuksista huolimatta makseta, voi Hansgrohe vaatia tulevien toimitusten maksamista etukäteen tai niitä koskevan vakuuden antamista sekä ilmoittaa, että toimitus toteutetaan ainoastaan maksettaessa postiennakolla. Jos ostaja ei noudata tätä, on Hansgrohe oikeutettu purkamaan sopimuksen tai vaatimaan toimitetun tavarankuljetuksen välittömästi maksamista. Siinä tapauksessa, että sopimus puretaan, ostaja on velvollinen korvaamaan Hansgrohelle kaikki siihen mennessä aiheutuneet kustannukset, mukaan lukien saamat-ta jääneen voiton.

VII. Omistuksenpidätyssehto

1. Toimitetun tavarankuljetuksen omistusoikeus pysyy Hansgrohella siihen asti, kunnes ostaja on maksanut kaikki sopimuksen tekohetkestä lähtien syntyneet saatavat, mukaan lukien kaikki kyseiseen ajankohtaan mennessä lisätöimeksiannoista, lisätalauksista tai varaosatalauksista syntyneet saatavat. Jos Hansgrohen saamisoikeuksien arvo on yli 20 prosenttia suurempi kuin kaikkien vakuuksien arvo, voi Hansgrohe ostajan toivomuksesta vapauttaa osan saamisoikeuksista.

2. Ostajan rikkoessa sopimusvelvoitteita, erityisesti maksun viivästyessä, Hansgrohella on oikeus ottaa toimitus takaisin. Hansgrohen suorittama toimituksen takaisinotto tai ulosmittaus ei merkitse sopimuksen purkua, ellei Hansgrohe nimenomaisesti vahvista sitä kirjallisesti.

Hansgrohe on oikeutettu myymään toimitetut tavarat edelleen ja kuitaamaan edelleenmyynnin tuoton, vähennettynä edelleenmyynnistä aiheutuneilla kohtuullisilla kustannuksilla, asiakkaan velkoja vastaan. Ostaja on velvollinen pitämään toimitettuja tuotteita hyvässä huollossa. Hän on erityisesti velvollinen vakuuttamaan ne omalla kustannuksellaan palo-, vesi-, myrsky-, murto- ja varkausvahinkoja vastaan riittävästä uusravasta. Vahinkotapauksesta syntyvät saamisoikeudet on siirrettävä Hansgrohelle. Ostajan on omaan laskuun huolehdittava ajoissa tarvittavista huolto- ja tarkastustöistä.

3. Ostaja ei saa pantata toimitettavaa tavaraa tai siirtää siihen liittyviä saamisoikeuksia vakuutena kolmansille osapuolille. Jos toimitettu tavara joutuu ulosmittaukseen tai siihen kohdistuu muita kolmannen osapuolen toimenpiteitä, on ostajan ilmoitettava siitä välittömästi kirjallisesti Hansgrohelle, jotta Hansgrohe pystyy esittämään omaisuutensa erottamista koskevan vaatimuksen. Ostajan on toimitettava Hansgrohelle kaikki vaadittavat tiedot ja asiakirjat, joita se tarvitsee oikeuksiensa puolustamiseen.

Ulosottoviranomaisille ja kolmansille osapuolille on ilmoitettava tavarankuljetuksen olevan Hansgrohen omaisuutta. Jos kolmas osapuoli ei pysty hyvittämään Hansgrohelle erottamista koskevan vaatimuksen esittämisestä aiheutuvia tuomioistuimen ja sen ulkopuolisen käsittelyn kuluja, ostaja vastaa Hansgrohelle syntyneestä tappiosta ja mahdollisista tavarankuljetuksen vahingoittumisesta, muuttumisesta tai tuhoutumisesta aiheutuvista muista vaateista.

4. Ostaja on oikeutettu myymään ostamansa tavarankuljetuksen tai muokkaamaan sitä normaalin kaupankäynnin puitteissa. Hänelle edelleenmyynnistä ostajiaan tai kolmansia osapuolia kohtaan syntyvät vaateet siirtyvät tällöin välittömästi Hansgrohelle laskun loppusumman, johon sisältyy arvonlisävero, suuruisena riippumatta siitä, onko tavara myyty edelleen muokkaamatta vai muokkauksen jälkeen. Oikeudet siirtyvät Hansgrohelle. Jos ostajan ja tämän asiakkaan välillä on konttokurant-

Yleiset toimitusehdot

tisuhde, tarkoittaa ostajan Hansgrohelle ennakkoon siirtämä saatava myös hyväksytyä tilisaldoa sekä ostajan asiakkaan maksukyvyttömyystapauksessa olemissa olevaa "kausaalista saldoa". Ostaja saa periä saatavat myös oikeuksien siirron jälkeen. Tämä ei vaikuta oikeuteen periä saatava itselleen. Hansgrohe ei peri saatavia itselleen niin kauan kuin ostaja noudattaa perityistä tuloista syntyneitä maksuvelvollisuuksiinsa, maksu ei ole viivästynyt eikä maksukyvyttömyysmenettelyn aloittamista ole haettu.

5. Ostaja sitoutuu esittämään Hansgrohen niin pyytäessä yksityiskohtaisen luettelon, jossa on mainittu ostajan asiakkaiden nimet ja osoitteet, yksittäisten saatavien suuruus, laskujen tiedot jne., Hansgrohen saamisoikeuksista, antamaan Hansgrohelle kaikki luovutettujen saamisoikeuksien täytäntöönpanoon tarvittavat tiedot, sallimaan näiden tietojen tarkastaminen ja ilmoittamaan asiakkaille oikeuksien siirrosta.

6. Ostaja ilmoittaa jo nyt suostumuksensa siihen, että henkilöt, joille on annettu tehtäväksi noutaa Hansgrohen omistusoikeudellinen tavara, saavat tavaran noutoa varten astua tai ajaa tontille tai rakennukseen, jolla tai jossa omistusoikeudellinen tavara on.

7. Ostajan toimitettuun tuotteeseen tekemät muokkaus- tai muutostoimet tapahtuvat aina Hansgrohen hyväksi. Jos tuotetta muokataan muilla kuin Hansgrohen esineillä, Hansgrohesta tulee uuden tuotteen osaomistajia siinä suhteessa, kuin mikä on toimitetun tuotteen osuus suhteessa muihin muokkauksessa työstöhetkellä käytettyihin esineisiin. Muokkauksen kautta syntyneeseen tuotteeseen sovelletaan muutoin samaa kuin omistusoikeudelliseen toimitettuun tuotteeseen. Jos muokkaus, sulautus tai sekoitus tapahtuu siten, että ostajan esinettä voidaan pitää uuden tuotteen pääasiallisena osana, pidetään sovittuna, että ostaja luovuttaa Hansgrohelle osaomistuksen siinä suhteessa, mikä on sen toimittaman tuotteen osuus. Ostaja säilyttää täten syntyneen yksin- tai osaomistuksen Hansgrohen puolesta.

VIII. Vastuu tuotteen virheestä - vanhenemisajat

1. Ostajalle korvataan tuotevirheet vain siinä tapauksessa, että hän on noudattanut lakimääräistä tarkastus- ja reklamaatiovelvollisuuttaan.

2. Jos toimitettu tuote on virheellinen, ostaja on oikeutettu seuraavaan:

a) Hansgrohe on velvollinen oikaisemaan virheen, minkä se voi oman harkintansa mukaan tehdä joko korjaamalla virheen tai toimittamalla asiakkaalle virheettömän tuotteen.

b) Tuotevastuu-aika on yksi vuosi toimituksesta. Ostajan on ilmoitettava Hansgrohelle toimitetussa tuotteessa havaitusta virheestä välittömästi. Korvatut osat siirtyvät Hansgrohen omistukseen. Edellä mainittu ei koske rakennusten ja rakennusaineiden lakimääräistä tuotevastuu-aikaa (Saksan siviililain BGB:n 438 §:n 1 momentin 2 kohta) sekä yrittäjän regressio-oikeutta (BGB:n 478 - 479 §).

c) Jos virheen korjaus ei tuota tulosta, ostajalla on oikeus purkaa sopimus tai saada hinnanalennusta. Sopimuksen purkamisen ei ole mahdollista, jos Hansgrohen laiminlyönti on ainoastaan vähäinen.

d) Hansgrohen välttämättömänä pitämien oikaisu-toimien suorittamista ja korvaavan toimituksen lähettämistä varten ostajan on sen jälkeen, kun hän on ilmoittanut asiasta Hansgrohelle, annettava Hansgrohelle siihen tarvittava aika ja tilaisuus. Muussa tapauksessa Hansgrohe ei vastaa tästä syntyvistä seuraamuksista. Jos ostaja haluaa tuotannollisista syistä, että korjausteknikko lähetetään pikaisesti tai työt suoritetaan normaalityöajan ulkopuolella, mistä Hansgrohelle aiheutuu ylimääräisiä kustannuksia, hän vastaa siitä aiheutuvista ylimääräisistä kustannuksista (esim. ylityökorvauksista, pidemmistä matkoista).

e) Tilalle toimitettavien tuotteiden ja virheen oikaisun tuotevastuu on sama kuin alkuperäisen toimitetun tuotteen kohdalla, mutta tuotevastuu-aika päättyy alkuperäisen toimitetun tuotteen tuotevastuuajan päättyessä.

3. Ostaja vastaa yksin luonnollisesta kulumisesta, sopimattomasta tai epäasianmukaisesta käytöstä, ostajan tai kolmannen osapuolen virheellisestä asennuksesta tai kunnossapidosta, virheellisestä tai huolimattomasta käsittelystä, liiallisesta kulutuksesta, sopimattomista käyttöaineista tai kemiallisten, sähkökemiallisten tai sähkövoimien aiheuttamista vahingoista, jollei niitä voida pitää Hansgrohen syynä.

IX. Palautukset

Hansgrohen toimittamaa tavaraa ei pääsääntöisesti oteta takaisin, ellei sen ole osoitettu olevan virheellinen. Jos Hansgrohe ilmoittaa yksittäistapauksessa kirjallisesti suostuvansa tähän, laskutetaan siitä käsittelymaksu, joka on 25 prosenttia tavaran nettohinnasta sekä lakimääräinen arvonlisävero. Vastuu kuljetuksesta ja sen kustannuksista on tilaajalla.

X. Vahingonkorvausvastuu

1. Sellaisten vahinkojen, jotka aiheutuvat Hansgrohen tuottamuksellista laiminlyönnistä tai sen lainmukaisten edustajien tai toimeenpanoavustajien tahallisuudesta tai tuottamuksellisesta laiminlyönnistä, sekä henkilövahinkojen osalta Hansgrohe vastaa lain määräysten mukaisesti.

2. Muiden vahinkojen osalta sovelletaan seuraavaa:

a) Sellaisten vahinkojen, jotka aiheutuvat Hansgrohen törkeästä tuottamuksellisesta laiminlyönnistä tai sen lainmukaisten edustajien tai toimeenpanoavustajan tahallisuudesta tai törkeästä tuottamuksellisesta laiminlyönnistä, osalta Hansgrohe vastaa lain määräysten mukaisesti.

b) Sellaisten vahinkojen, jotka aiheutuvat Hansgrohen, Hansgrohen lainmukaisen edustajien tai toimeenpanoavustajien yksinkertaisesta huolimattomuudesta, osalta Hansgrohen vastuu rajoittuu ennakoitavissa oleviin, sopimuksesta tyypillisesti syntyviin vahinkoihin enintään toimitettavan tuotteen arvoon asti.

c) Muista toissijaisten tai yksinkertaisen huolimattomuuden kohdalla muiden kuin olennaisten velvollisuuksien laiminlyönnistä aiheutuvista vahingoista ei vastata.

d) Yksinkertaiseen huolimattomuuteen perustuvasta viivästyksestä aiheutuvista vahingoista ei vastata; ostajan lakimääräiset oikeudet jäävät kohtuullisen lisäajan jälkeen voimaan.

3. Vastuurajoitukset tai muut rajoitukset eivät päde, jos Hansgrohe on tietoisesti salannut virheen tai taannut tavaran tietyn laadun.

4. Ostajan oikeus saada korvaus hyödyttömistä kustannuksista suoritukseen korvaavan vahingonkorvausoikeuden sijasta jää voimaan.

XI. Vastuu välillisistä vahingoista

Hansgrohe ei vastaa puutteellisesta toimituksesta johtuvista välillisistä vahingoista, kuten tuotantokatkoksisista, saamatta jääneistä voitoista ja lisääntyneestä kulutuksesta, elleivät vahingot johdu tahallisuudesta tai törkeästä huolimattomuudesta.

XII. Ostosopimuksen purkamisen

1. Siinä tapauksessa, että ostosopimus puretaan (esim. toisen sopimusosapuolen sanoutuessa siitä irti), ostaja on seuraavissa kohdissa kuvatussa muusta menettelystä riippumatta velvollinen luovuttamaan Hansgrohelle toimitetun tuotteen ennen muita toimenpiteitä. Hansgrohella on oikeus noutaa toimitettu tuote ostajan tiloista.

2. Lisäksi Hansgrohe voi vaatia ostajalta kohtuullisen korvauksen, jos asiakkaan riski- tai vastuualueeseen kuuluvaa toimitettua tuotetta ei sen heikentymisen, tuhoutumisen tai muun syyn vuoksi pystytä luovuttamaan.

3. Hansgrohe voi myös vaatia korvausta toimitetun tuotteen hyödyntämisestä tai käytöstä, jos toimitetun tuotteen arvo on alentunut sen asentamisen päättymisen ja Hansgrohen täydellisen uudelleenkäytönnoton välisenä aikana. Arvonalennus lasketaan toimeksiannon mukaisen kolonshinnan ja myyntituoton tai, jos myyminen on mahdotonta, kalantehneen asiantuntijan suorittaman arvion kautta saatavan markkina-arvon välisen erotuksen mukaan.

XIII. Oikeuksien ja velvollisuuksien siirtäminen

Ostajalle sopimuksen perusteella syntyvien oikeuksien ja/tai velvollisuuksien siirtäminen ei ole sallittua ilman Hansgrohen kirjallista lupaa.

XIV. Vienninvalvontamääräykset

Toimitettava tuote voi olla Saksan liittotasavallan, Euroopan unionin, Amerikan Yhdysvaltojen tai muiden valtioiden vienninvalvontamääräysten alainen. Jos toimitettava tuote viedään jossain myöhemässä vaiheessa ulkomaille, on ostaja vastuussa lakisääteisten määräysten noudattamisesta.

XV. Suorituspaikka, oikeuspaikka ja sovellettava oikeus

1. Toimitusten ja suoritusten osalta suorituspaikka on se paikka, jossa toimitus tapahtuu tai jossa suorituksen on määrä tapahtua. Kaikkien muiden sopimuksesta syntyvien velvoitteiden osalta suorituspaikka on lähetyspaikka.

2. Mikäli edellä mainittuihin ehtoihin ei sisälly lopullisia säädöksiä, sovelletaan Saksan lakia YK:n kauppalaki poislukien.

3. Jos sopimuksen ostajaosapuolen kotipaikka on Euroopan unionin jäsenvaltiossa, yksinomaiseksi oikeuspaikaksi sovitaan Stuttgart (Saksa).

Jos sopimuksen ostajaosapuolen kotipaikka on Euroopan unionin ulkopuolella, ratkaistaan kaikki riidat, joita ei keskinäisissä neuvotteluissa voida sopia, lopullisesti Bonnissa toimivan Saksan väliesmenettely-yhdistyksen Deutsche Institution für Schiedsgerichtsbarkeit e.V.:n (DIS:n) väliesmenettelysäännösten mukaisesti pois lukien yleinen oikeudenkäynti. Väliesmieoikeus voi myös päättää, onko tämä väliesmenettelyä koskeva sopimus pätevä.

XVI. Lisäsopimukset, osaksi pätemättömyys

1. Kaikki, mitä tämän sopimuksen toteuttamisesta on sovittu Hansgrohen ja ostajan välillä, on kirjattu tähän sopimukseen. Suullisia lisäsopimuksia ei ole.

2. Mikäli yksi tai useampi näiden toimitusehtojen määräyksistä on kokonaan tai osittain pätemätön tai tulee kokonaan tai osittain pätemättömäksi, tämä ei vaikuta muiden sopimuskohtien voimassaoloon.

Hansgrohe SE:n yleiset sopimusehdot
Versio 27.03.2012

