

HALOTRONIC® MOUSE pienjännitehalogeenilampuille

HALOTRONIC MOUSE® -muuttajat ovat erittäin asennusystävällisiä. 150 W:n mallissa on ensiöpuolella kaksi liitinparia laitteiden ketjuttamiseksi. Toisiopuolella on malleissa 70 ja 105 W kaksi liitinparia, 150 W:n malleissa liitinpareja on kolme. Useammat liitinparit on tarkoitettu asennuksen helpottamiseksi, mikäli valaisimiakin on useampia. Koko laitteen maksimiteho voidaan ottaa kuitenkin yhdestäkin liitinparista!

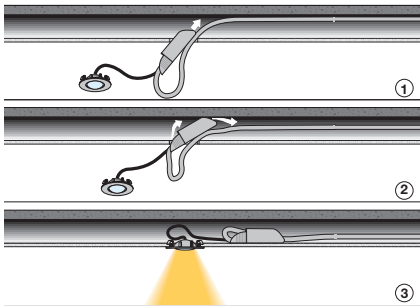

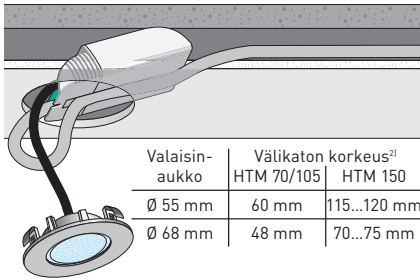

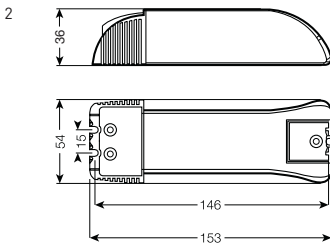
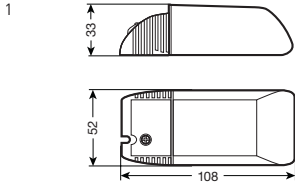















Yleistä:

- oikosulkusuojaus elektroninen, palautuva
- ylikuormasuojaus elektroninen, palautuva
- yllämpenemissuojaus elektroninen, palautuva
- radiohäiriöt normin EN 55015 mukaiset
- yliaallot normin EN 61000-3-2 mukaiset
- tuote normin EN 61347-2-2 mukainen
- immunitteetti ja häiriönsieto normien EN 61547 / EN 61047 mukaiset

Rakenne	runko muovia
Väri	harmaa/vihreä
Asennus	ohjeiden mukaan
Kytkenä	kiinteä asennus
Kotelointiluokka	IP20

SSTL	TYYPPI	EAN-KOODI	JÄNNITE	VERKKO-TAAJUUS	TOIMINTA-TAAJUUS	NIMELLIS-VIRTA
40 310 17	HTM 70/230-240	4050300 442310	230-10%/240+6%	50/60	n. 48	0,27
40 310 20	HTM 105/230-240	4050300 442334	230-10%/240+6%	50/60	n. 40	0,42
40 310 30	HTM 150/230-240 ²⁾	4050300 581415	230-10%/240+6%	50/60	n. 35	0,57

TYYPPI	AALLON-PITUUS	HÄVIÖ-TEHO	OSAKUORMA-ALUE	TOISIOJÄNNITE	LÄMPÖTILA-ALUE
HTM 70/230-240	0,95	max. 4	20-70	11,2 (70 W) / 11,2 (20 W)	0...+50
HTM 105/230-240	0,95	max. 6	35-105	11,3 (105 W) / 11,4 (35 W)	0...+45
HTM 150/230-240 ²⁾	0,95	max. 7	50-150	11,4 (150 W) / 11,5 (50 W)	0...+45

TYYPPI	HIMMENNYSALUE	HYVÄKSYNNÄT	PITUUS	LEVEYS	KORKEUS	PAINO	KUVANRO
HTM 70/230-240	Laskevaa tai nousevaa osaa leikkaava säädin ¹⁾	     	108	52	33	110	1
HTM 105/230-240	Laskevaa tai nousevaa osaa leikkaava säädin ¹⁾	     	108	52	33	120	1
HTM 150/230-240	Laskevaa tai nousevaa osaa leikkaava säädin ¹⁾	     	153	54	36	200	2